

 **Electrolux**



Haushaltsgeräte

Einbau und Freistehend

2025 | 2026

MyElectrolux: Mitglied werden lohnt sich.

Registrieren Sie Ihre Produkte auf MyElectrolux und freuen Sie sich auf exklusive Willkommensgeschenke und weitere Vorteile:

- Sofortige Willkommensgeschenke von Electrolux und Partnern, passend zu Ihrem Produkt
- Alle relevanten Produktinformationen an einem Ort
- Zugriff auf Anleitungen und wichtige Dokumente
- Vereinfachte Servicebuchung
- Gewinnen Sie ein Kocherlebnis für 10 Personen im Wert von CHF 1800 in der Taste Gallery Ihrer Wahl!
- Beim Kauf eines ProfiLine-Produkts erhalten Sie das ProfiLine Premium-Servicepaket kostenlos dazu

Melden Sie sich zusätzlich für unseren Newsletter an und sichern Sie sich einen 10%-Webshop-Gutschein sowie exklusive Angebote.



Hier mehr erfahren

Review & WIN: Produkt bewerten & CHF 100 gewinnen

Ihre Meinung zählt! Helfen Sie uns, unsere Produkte stetig zu verbessern, indem Sie Ihre Erfahrung teilen. Mit jeder Bewertung auf electrolux.ch nehmen Sie automatisch an der Verlosung teil, wobei Sie jeden Monat zwei Gutscheine im Wert von je CHF 100 gewinnen können.

So nehmen Sie automatisch an der Verlosung teil:

1. Besuchen Sie unsere Webseite für Produktbewertungen: electrolux.ch/de-ch/leave-a-review-page
2. Wählen Sie das zu bewertende Produkt durch das Fotografieren des Typenschildes oder manuell mit dem Produktnummerncode (PNC) aus.
3. Bewerten Sie das Electrolux Gerät von 1 bis 5 und fügen Sie einen Kommentar hinzu.



Jetzt Produkt bewerten



gedruckt in der
schweiz



Druckprodukt mit finanziellem
Klimabeitrag
ClimatePartner.com/53173-2411-1006



Unsere Prospekte werden aus FSC®-
zertifiziertem Papier hergestellt.*



* im Vergleich zu ENTSO-E-Mix Normalstrom

Dieser Katalog ist gültig ab 01.03.2025

Zwischenverkauf, Modellwechsel,
Irrtümer und Preisänderungen vorbehalten.

Abbildungen können vom Original
abweichen.

Lieferung an Wiederverkauf:
Cargo Domizil oder LKW.

Inhaltsverzeichnis

Über uns 4



Backen 20



Kochen mit Gas 96



Kochen 106



Kochfelddunstabzug 146



Lüften 158



Kühlen / Gefrieren 190



Geschirrspülen 250



Wäschepflege 270



Zubehör / Pflege 312

Branchenführer im Bereich Nachhaltigkeit*

* Die Electrolux Gruppe in Europa wurde mit dem TGC-Nachhaltigkeitspreis 2023 ausgezeichnet.

Auf dem Weg zu einer Netto-Null-Wertschöpfungskette bis 2050 will die Electrolux Gruppe die CO₂-Emissionen weiter reduzieren. Von 2021 bis 2030 werden folgende Ziele angestrebt:

-85%

der betrieblichen CO₂-Emissionen:

Direkte und indirekte CO₂-Emissionen aus der eigenen Geschäftstätigkeit.

-42%

der indirekten CO₂-Emissionen:

Aus den Bereichen zugekaufte Waren und Dienstleistungen, vorgelagerter Transport und Vertrieb sowie Nutzung der verkauften Produkte und Geschäftsreisen.

Unser Engagement in der Schweiz

Getreu dem Motto «think global, act local» setzen wir die globale Nachhaltigkeits-Strategie mit konkreten Massnahmen in der Schweiz um.



Upcycling – aus Alt wird Neu

Ausrangierte Marketingmaterialien verwandeln wir in stylische Laptoptaschen, Shoppers oder Necessaires.



Förderung der regenerativen Landwirtschaft in der Schweiz

Unser Ziel: Eine nachhaltige und gesunde Ernährung zur bevorzugten Wahl machen und gleichzeitig den Klimawandel bekämpfen.



Madame Frigo – gemeinsam gegen Food Waste

Wir sind seit 2020 Produktpartner und Gönner des Vereins. Das Netzwerk an öffentlichen Kühlschränken wächst stetig.

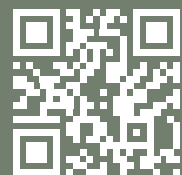

QR-Code scannen und mehr erfahren.

EcoLine – Heute beginnt ein besseres Morgen

Unsere einzigartige EcoLine ist ein weiterer Meilenstein auf dem gemeinsamen Weg in eine nachhaltige Zukunft.



Electrolux
EcoLine

Die Modelle der EcoLine bieten neben kompromissloser Leistung mehrere Faktoren für eine besonders nachhaltige Nutzung: Die mit dem grünen EcoLine-Label gekennzeichneten Geräte sind jeweils unsere energieeffizientesten Geräte der Kategorie und sparen damit bei jeder Nutzung Energie. Zudem verfügen diese Modelle über spezielle Funktionen zur Einsparung wertvoller Ressourcen.

EcoLine-Grundsätze



Produkte werden auf Grundlage ihrer Umweltverträglichkeit ausgewählt.



Unsere energieeffizientesten Geräte jeder Kategorie.



Bieten Funktionen, die die Nachhaltigkeit zusätzlich unterstützen.

Sämtliche EcoLine Produkte sind mit dem grünen Label gekennzeichnet



Engagement im Ski-Alpin – Eine jahrelange Reise der nachhaltigen Hingabe und Zusammenarbeit

Seit über 16 Jahren engagieren wir uns leidenschaftlich im Ski-Alpin. Dieser Sport vereint Leidenschaft, Höchstleistung und hochwertige Materialien. Vor allem aber ist er tief in den Herzen der Schweiz verwurzelt. Wir unterstützen voller Überzeugung die Athleten, die den Skisport leben und ihn mit Hingabe und Ausdauer betreiben. Denn sie sind es, die unsere Leidenschaft für diesen Sport entfachen und uns mit unvergesslichen, emotionalen Momenten beschenken.

Nachhaltiger Erfolg erfordert langfristige Unterstützung. Daher beginnt unser Engagement bereits bei ganz jungen Talenten. Wir bieten ihnen die nötige Unterstützung, um ihr volles Potenzial zu entfalten und den Sprung an die Weltspitze zu schaffen, wie ihre Vorbilder Marco Odermatt und Wendy Holdener.

Darüber hinaus ist es uns wichtig, unsere Zusammenarbeit auch nach dem Ende ihrer aktiven Karriere fortzusetzen und gemeinsame Projekte anzugehen.



Seit 2024 ist Electrolux offizieller Lieferant von Swiss-Ski im Bereich Wäschepflege.

Wäschepflege wie ein Champion!



Marco Odermatt
Markenbotschafter für den Bereich Wäschepflege unterstreicht die Bedeutung von effizienter und gründlicher Wäschepflege.

«Es muss sehr schnell gehen, damit ich möglichst viel Zeit für mich habe und mich gut erholen kann.»

- Marco Odermatt



Unser ProfiLine Premium-Servicepaket

Mit diesem Premium-Servicepaket möchten wir Sie unterstützen, das Beste aus Ihrem Gerät und Ihren Kochkünsten herauszuholen. Und falls doch mal etwas schiefgehen sollte, steht Ihnen unser erstklassiger Service zur Verfügung. Einfach Ihr Gerät registrieren, um das Premium-Servicepaket zu aktivieren.

1 Sie erhalten eine spezielle Service-Telefonnummer

Nach der Registrierung Ihrer ProfiLine Geräte erhalten Sie eine priorisierte und exklusive Telefonnummer, für einen schnellstmöglichen Zugang zu unserem Kundendienst.

3 Sie erhalten einen 40% Rabatt Gutschein für unseren Webshop**

Wählen Sie aus unserem Zubehör-Sortiment die perfekte Ergänzung zu Ihrem ProfiLine Gerät.

** Bestellwert bis maximal CHF 300.- und nicht kumulierbar

Profitieren Sie nicht nur vom ProfiLine-Premium-Servicepaket, sondern auch von folgendem Vorteil:

Sie erhalten das Electrolux Kochbuch

Mit dem Kauf unseres ProfiLine Profi Steam erhalten Sie nach der Registrierung kostenfrei unser Electrolux Kochbuch. Lassen Sie sich von zahlreichen Menüs inspirieren.

2 Ihr ProfiLine Gerät hat oberste Priorität

Unser Servicetechniker ist in der Regel innert 24 Stunden* nach Ihrer Reparaturmeldung bereits vor Ort.

* Am nächst folgenden Arbeitstag

4 ProfiLine Genuss-Erlebnis

Als BesitzerIn eines ProfiLine-Gerätes bieten wir Ihnen und Ihrer Begleitung einen kulinarischen Abend in gemütlicher Atmosphäre in einer unserer Taste Galleries. Dabei erhalten Sie die Möglichkeit, die Geräte im praktischen Einsatz bei der Zubereitung der Speisen durch unsere Spezialisten zu erleben.



Mehr über das ProfiLine Premium-Servicepaket erfahren

ProfiLine

Premium-Servicepaket



Wir präsentieren die Electrolux Produktlinie Matt Schwarz

Matt-schwarze Oberflächen haben in der Küche eine lange Tradition – von gusseisernem Kochgeschirr bis zu emailliertem Keramikgeschirr. Dank natürlicher Anti-Fingerprint-Eigenschaft und Unempfindlichkeit gegen Flecken sind matte Oberflächen nicht nur praktisch, sondern wirken auch besonders edel.

Die hochwertigen Oberflächen bestehen aus matt-schwarzem Spezialglas. Dieses exklusive, oberflächenbehandelte Mattglas ist recycelbar und beständig gegen Fingerabdrücke.

Die hohe Materialfestigkeit garantiert zudem eine lange Lebensdauer bei gleichbleibender Premium-Qualität.

Matt Schwarz steht für elegantestes Küchendesign. Kombiniert mit weiteren hochwertigen Materialien und innovativen Technologien – genau so, wie Sie es von Electrolux gewohnt sind.



Produktlinie Matt Schwarz

Perfekt eingebetteter Türgriff aus schwarzem eloxiertem Metall.

Das Türglas mit grosszügiger Mattfläche bringt das edle Material perfekt zur Geltung.

Elegantes Bedienfeld mit schlichtem Design, integriertem Einschaltknopf und hochwertiger Touch-Display Bedienung.



Einbaubackofen
Profi Steam Steamify®



Einbaubackofen Compact 45
Profi Steam Steamify®



Produktkennung	EB6PL70KMB	EB4PL70KMB
Norm	Euro (60×60 cm)	Euro (45×60 cm)
Highlights	<ul style="list-style-type: none"> ★ Intuitive-Touch-Display Bedienung mit Steuerung via Electrolux App ★ Exklusive Steamify® Funktion ★ SousVide-Garen ★ VarioGuide Einstellempfehlungen ★ Speisethermometer 	<ul style="list-style-type: none"> ★ Intuitive-Touch-Display Bedienung mit Steuerung via Electrolux App ★ Exklusive Steamify® Funktion ★ SousVide-Garen ★ VarioGuide Einstellempfehlungen ★ Speisethermometer
Energieeffizienzklasse	A++	A++
Garraumvolumen (nutzbar)	70 Liter	43 Liter
Heizfunktionen	Ober-/Unterhitze, Grill und Heissluft	Ober-/Unterhitze, Grill und Heissluft
Electrolux App	.	.
Zubehör	Dampf-Garbehälter-Set aus Chromstahl (1 Set ½*GN), Backblech, Backblech hochrandig, 2 Gitterroste, Entkalkungs-Set, Gutschein für Kochbuch, Gutschein für Kochvorführung	Dampf-Garbehälter-Set aus Chromstahl (1 Set ½*GN), Backblech, Backblech hochrandig, 2 Gitterroste, Entkalkungs-Set, Gutschein für Kochbuch, Gutschein für Kochvorführung
Preis inkl. /exkl. MwSt	4'895.00 / 4'528.20	4'525.00 / 4'185.95
VRG inkl. /exkl. MwSt.	10.81/10.00	10.81/10.00



Einbau
Wandhaube



AutoSense

Intelligente Sensoren passen die Abluftgeschwindigkeit automatisch der Situation an und entfernen Dampf und Gerüche für ein frisches Küchenklima.



Perfectillumination

Perfektes Licht für jede Kochsituation: Multikelvin-LEDs sorgen für eine optimale Sicht und anpassbare Helligkeit sowie Farbtemperatur am Kochfeld.



AuroraTech

Die intelligente Lichtsteuerung sorgt rund um die Uhr für ein optimales Küchenambiente, indem sie die Beleuchtung automatisch an die Lichtverhältnisse im Tagesverlauf anpasst.

Produktkennung	WOSL9061MB
Norm	90 cm
Highlights	<ul style="list-style-type: none"> ★ SilenceTech™ ★ AutoSense Technologie – automatische Steuerung ★ Hohe Effizienz trifft in diesem A+ Dunstabzug auf einen niedrigen Energieverbrauch ★ Eleganter Dunstabzug ★ Dank der Breeze-Funktion wird die Luft nach dem Kochen durch Ihren Dunstabzug leise abgezogen
Energieeffizienzklasse	A+
Capacity max, m³/h	700
Electrolux App	.
Zubehör	Kompatibilität mit OdourClean Filter MCFB91 und OdourClean Pro Filter MCFB93 + SilentiumKit M8CKSL07 und M8CKSL28
Preis inkl. / exkl. MwSt	2'520.00/2'331.15
VRG inkl. / exkl. MwSt.	6.01/5.56



Einbaubackofen
Pyrolyt



EB6PL80MB
Euro (60×60 cm)
<ul style="list-style-type: none"> ★ Intuitive-Touch-Display Bedienung mit Steuerung via Electrolux App ★ Pyrolytische Selbstreinigung ★ VarioGuide Einstellempfehlungen ★ Speisethermometer ★ Backen auf mehreren Ebenen
A++
71 Liter
Ober-/Unterhitze, Grill und Heissluft
.
Gitterrost, Easy2Clean Backblech, Backblech hochrandig
3'585.00/3'316.35
10.81/10.00



Einbaumikrowelle Compact 45
CombiMikrowelle



EB4PL90KMB
Euro (45×60 cm)
<ul style="list-style-type: none"> ★ Intuitive-Touch-Display Bedienung mit Steuerung via Electrolux App ★ VarioGuide Einstellempfehlungen ★ Combi-Programme mit Mikrowelle & traditionellen Beheizungsarten ★ Niedergar-Funktion ★ Extragrosses Backblech
-
43 Liter
Ober-/Unterhitze, Grill und Heissluft
.
Mikrowellenplatte, Glasbackschale, Gitterrost, Backblech
3'230.00/2'987.95
10.81/10.00

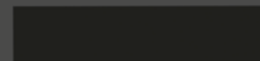

Einbau
Wärmeschublade



WSI40SLMB
Euro (14×60 cm)
<ul style="list-style-type: none"> ★ Touch-Display mit Timer und Startverzögerung ★ Zum Niedertemperaturgaren und Auftauen von Speisen ★ Griffloses Push-/ Pull-System ★ Ideal für Einbau unter Compact 45 Backofen
-
-
-
-
Glasboden, Antirutschmatte
1'430.00/1'322.85
6.01/5.56

A man in a dark blue jacket and trousers is holding a stick vacuum cleaner. The vacuum is dark brown and black, with a clear dust container. The background is a bright window with a view of greenery.

Beste
Reinigungs-
leistung*
in seiner
Kategorie**

EP71AB14N4

* Basierend auf externen Tests nach IEC 62885-4 in Verbindung mit IEC 62885-2, 2021 mit einem berechneten Durchschnittsergebnis für die Bodenreinigung gemäss 5.2, 5.3 (beide Richtungen), 5.4 und 5.5 (beide Richtungen).

** Im Vergleich mit den Top-3-Produkten in 17 europäischen Ländern in der Preisklasse von 300 bis 379 Euro (GfK 2021).

Entdecken Sie das Geheimnis sauberer Böden und eines optimalen Raumklimas

Die Staubsauger von Electrolux wurden entwickelt, um die Reinigung Ihres Zuhauses zu erleichtern. Dank der ergonomischen Handhabung gleiten sie sanft über den Boden und reinigen schnell und einfach alle Bereiche Ihres Daheim. Die innovativen Düsen und Funktionen entfernen Schmutz und Staub in einem Arbeitsgang, sodass Sie jeden Tag ein sauberes Zuhause genießen können.



EP82H25WET,
Electrolux 800
kabelloser Staubsauger

Die multifunktionalen Luftreiniger von Electrolux sind so konzipiert, dass sie das ganze Jahr über höchsten Komfort bieten. Mit einer Luftreinigung von 99,9% sorgen sie für Linderung bei saisonalen Allergien, während Autofahrten oder warmen Sommer Nächten. Ausgestattet mit hochentwickelten Sensoren, die kontinuierlich die Luftqualität überwachen, und einer App, die jederzeit reine, saubere Luft in Echtzeit garantiert, sind sie die perfekte Lösung für ein gesundes Zuhause.



EPU93171UG,
Electrolux Pure 900 Multi Air
3in1 Luftreiniger



Katalog
entdecken

Electrolux Taste Galleries – Genuss für alle Sinne

Hier kommen Sie auf den Geschmack! Ob in einer persönlichen Beratung rund um unser Gerätevollsortiment, bei Tipps und Tricks zum Thema Kochen oder bei der Teilnahme an einem unserer aufregenden Kochkurse.

Produktberatung vor Ort

Besuchen Sie eine unserer 10 Taste Galleries in der ganzen Schweiz verteilt und geniessen Sie eine individuelle Geräteberatung.

Steamdemo

Sie sind glückliche/r BesitzerIn eines Electrolux Steamers? Wir laden Sie und Ihre Begleitung an einen unserer Standorte kostenlos zu einem feinen Essen ein. Dabei erleben Sie die Geräte im praktischen Einsatz durch unsere Spezialisten.

Kochkurse

Für Feinschmecker und alle die es werden wollen. Entdecken Sie unsere zahlreichen Kochkurse und freuen Sie sich auf unterhaltsame und lehrreiche Stunden. Gaumenschmaus garantiert.

Produktanwendungsberatung

Sind Sie an einem neuen Produkt interessiert oder haben Sie Produktanwendungsfragen? Wir helfen Ihnen gerne weiter.

Telefon: 0848 848 111

Taste Galleries jetzt entdecken oder Termin vereinbaren unter www.tastegallery.electrolux.ch





Unsere neu eröffnete Taste Gallery Zürich erstrahlt im frisch renovierten Gebäude «BUCK 40» im pulsierenden Zürich-Altstetten. Diese moderne Location kombiniert einen innovativen Showroom mit einer eleganten Eventlocation und beeindruckt durch ihr offenes Raumkonzept sowie einen fantastischen Blick auf den Zürcher Hausberg. Diese einzigartige Kulisse bietet den perfekten Rahmen für Veranstaltungen jeder Art, inspirierende Kochkurse und vieles mehr.

Gerätevernetzung mit Electrolux App – Ihr digitaler Partner

Mit der Electrolux App wird der Alltag mühelos und effizient gestaltet – ein ganz neues Erlebnis der vernetzten Haushaltsgeräte! Stellen Sie sich vor, Ihre Geräte arbeiten Hand in Hand und passen sich optimal an Ihre Bedürfnisse an. Von der Küche bis zur Waschküche: Mit nur einem Fingertipp oder einem einfachen Sprachbefehl steuern Sie alles zentral und bequem. Die App ist Ihr digitaler Partner, der Ihnen hilft, das Beste aus Ihren Geräten herauszuholen. Mit Zugriff auf wertvolle Tipps, individuelle Einstellungen und smarte Funktionen wie Rezept- oder Waschvorschläge, wird der Haushalt zum Kinderspiel.

Features (modellabhängig):

- Eine App für sämtliche Electrolux Produkte
- Einfaches Onboarding mittels QR-Code
- Darstellung auf dem Home-Screen sämtlicher verbundenen Geräte mit Betriebsanzeige und Echtzeitstatus
- Feed mit Nutzungsberichten, Expertentipps und Wartungserinnerungen
- Assistenzfunktionen zur besten Nutzung des Geräts
- Zugang zu Zusatzfunktionen, die nur über die App anwählbar sind
- Statistiken zur Nutzung und Tipps mittels künstlicher Intelligenz
- Voice Control
- Kommunikation zwischen den Geräten
- Unterlagen und Dokumente zu den Geräten
- Zugang zum Zubehör-Shop
- FAQ

«Über die App habe ich einfach das Programm für Daunenjacken genutzt, was sich als perfekt erwiesen hat.»

Bewertet mit: ★★★★★

* Diese Bewertung wurde im Oktober 2024 auf www.electrolux.ch für das Produkt TWSL4IE500 hinterlassen.



Mehr im Video erfahren



Systemvoraussetzungen

Damit Sie sämtliche Funktionen und Dienstleistungen der Electrolux App nutzen können, sind folgende Systemvoraussetzungen nötig: Technische Eigenschaften Ein drahtloser Router (Frequenz: 2.412 - 2.472 GHz / Protokoll: IEEE 802.11 b / g / n / max. Feldstärke > 20dBm). Bitte beachten Sie, dass das Gerät an einem Ort installiert wer-

den muss, der von Ihrem drahtlosen Netzwerk gut abgedeckt wird (gute Signalstärke). Smartphone und Router müssen mit dem Internet verbunden sein. Für Android-Benutzer: ein Smartphone mit Android 4.3 (oder höher) mit einer Bildschirmauflösung 1280 x 720 (oder höher). Für iOS-Benutzer: ein Smartphone oder Tablet mit iOS 8 (oder höher).



Alle Geräte mit der Electrolux App (Connectivity) sind im Katalog mit diesem Icon gekennzeichnet.

Backen

- Fernsteuerung von Backofenfunktion, Temperatur & Garzeit
- Anhand von Rezepten in der App ideale Koch-einstellungen direkt an den Backofen senden
- Push-Benachrichtigungen über den Backvorgang

Kochen

- Echtzeitangaben zu den verschiedenen Zonen auf dem Kochfeld
- Anweisungen zur Filterreinigung
- Automatische Anpassung der Abzugsleistung

Kühlen

- Fernsteuerung von der Temperatur Ihres Kühlschranks – passen Sie diese an, wann immer Sie wollen
- Einkaufsfunktion – gerade beim Einkaufen? Senken Sie die Temperatur über die App, um die frischen Lebensmittel später ideal lagern zu können
- DrinksChill-Timerfunktion und Benachrichtigung für eine rasche Kühlung im Gefrierschank – ohne das Getränk zu vergessen

Geschirrspüler

- Öko-Feedback – Hinweise zu Wasser- und Energieverbrauch anhand vom gewählten Programm
- Benachrichtigungen und Alarmer – wenn z.B. das Programm beendet wurde, der Klarspül- oder Salzbehälter leer ist
- Maschinenpflege-Produkte direkt aus der App bestellen

Waschen

- SyncDry – Trockenvorgang wird automatisch an den Waschzyklus angepasst
- Benachrichtigung bei Programmende & Nutzungsempfehlungen
- Pflegeempfehlungen für spezielle oder heikle Textilien



Electrolux Service – Ihr zuverlässiger Begleiter

Jeder Kauf von Electrolux beinhaltet mehr als nur ein Qualitätsgerät. Sie erhalten auch einen zuverlässigen Begleiter. Von der Inbetriebnahme bis hin zu Ersatzteilen, Exporthilfe oder Reparaturen – wir bieten Ihnen Beratung und Unterstützung während der gesamten Lebensdauer Ihres Gerätes. Zufriedenheit garantiert. Dafür stehen wir und dafür sorgen wir.



Electrolux Reparaturservice
6.5 von 7 CSAT Kundenzufriedenheit

Warum Electrolux?

- Keiner kennt Electrolux-Geräte besser: professionell, schnell & unkompliziert.
- Reparatur erfolgt ausschliesslich durch spezialisierte Electrolux Servicetechniker.
- Electrolux hat nur Original-Ersatzteile im Einsatz, die garantiert passen.
- Schweizweite Abdeckung mit regionalen Servicetechnikern vor Ort.

Rufen Sie uns an **0848 848 111**

Montag – Donnerstag:
07:30 – 12:00 & 13:00 – 17:00

Freitag:
07:30 – 12:00 / 13:00 – 16:30

Samstag & Sonntag: geschlossen



Ein Dienstleistungsangebot für erstklassige Kundenerlebnisse.



94 % Erstgängerledigung

Reparaturservice

Der Electrolux Reparaturservice: Professionell, schnell und unkompliziert, weil keiner unsere Geräte besser kennt als wir. Zufriedenheit garantiert.



Service
online buchen



Inklusive
Instruktion

Installationservice

Installation direkt vom Hersteller. Erhalten Sie so die höchste Markenexpertise und den umfassendsten Service: Zusätzlich zur Installation nehmen wir die korrekte Geräteeinstellung vor und erläutern die wichtigsten Grundfunktionen.

Rufen Sie uns an: 062 889 95 10



Oder hier
unverbindlich anfragen



Bis zu 12 Jahre
Garantie

Garantie Plus

Einfach Garantie verlängern und sorgenfrei bleiben. Mit der Garantie Plus sind Beratungen zu Störungsbehebungen und allfällige Reparaturkosten für nur CHF 99.- pro Jahr gedeckt



Hier mehr
erfahren



98 % Ersatzteil-
verfügbarkeit

Ersatzteilverkauf

Wir bieten nur Electrolux Original-Ersatzteile, die alle Produktspezifikationen erfüllen. Wir kennen die Details jedes unseres Geräts und können sicherstellen, dass alle Ersatzteile, die Sie erhalten, richtig passen.



Zum Electrolux
Webshop







Der Kombi-Steamer (Modell EB6PL70KSP) besticht nicht nur durch sein elegantes Design mit präzise verarbeiteten Details wie den Griffen, sondern auch durch seine Funktionalität. Er vereint die Eigenschaften eines vollwertigen Backofens und Dampfgarers in einem Gerät, was ihn besonders praktisch macht.

Backen











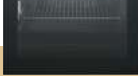

Produkteigenschaften Steamer	22
EURO	31
SMS	36
Produkteigenschaften Backöfen	40
EURO	46
SMS	56
Produkteigenschaften Mikrowellen	64
EURO	65
SMS	68
Freistehend	69
Kombinationsmöglichkeiten Kompakt-Geräte ..	70
Kaffeemaschine	72
Weinkühler	73
Schubladen	73
Produkteigenschaften Herde	78
EURO	79
SMS	84
Montagezubehör / Dienstleistungen	91
Produkteigenschaften Freistehende Herde	92
Freistehende Herde	94

Unsere Steamer – Highlights im Überblick













Technologie	Vorteile für Sie	Wie funktioniert's?
 <p>Steamify®</p>	<p>Machen Sie sich keine Sorgen mehr über die richtige Dampfmenge für verschiedene Gerichte. Der Dampfgarer sorgt automatisch für perfekte Ergebnisse, indem er die optimale Dampfmenge für jedes Gericht hinzufügt.</p>	<p>Der Steamer ermittelt automatisch anhand der Temperatur die richtige Menge an Dampf und fügt sie hinzu.</p>
 <p>Electrolux App</p>	<p>Steuern Sie den Backofen aus der Ferne und erhalten Sie wertvolle Rezeptvorlagen und Push-Benachrichtigungen.</p>	<p>Laden Sie die Electrolux App herunter und verbinden Sie Ihr Smartphone via WiFi Netzwerk mit dem Steamer.</p>
 <p>SousVide</p>	<p>Nahrungsmittel bewahren ihr Aroma und auch wertvolle Inhaltsstoffe bleiben erhalten.</p>	<p>Das Gericht wird im versiegelten Vakuumbbeutel bei konstant niedrigen Temperaturen gradgenau gegart.</p>
 <p>Regenerierfunktion</p>	<p>Lässt aufgewärmte Reste wie frisch gekocht schmecken.</p>	<p>Der Steamer führt beim Aufwärmen Feuchtigkeit hinzu.</p>
 <p>Feuchtstufengaren</p>	<p>Saftige und knusprige Speisen ohne auszutrocknen.</p>	<p>Ein Sensor misst und reguliert die Feuchtigkeit im Garraum.</p>

Unsere Steamer im Vergleich

Steamer EURO-Norm

	EB6PL70K 	EB6SL70K 	EB6GL70K 	EB4GL70 
Profi Line ProfiLine Premium-Servicepaket	✓	✓		
 Steamify®	✓	✓		
 Bedienung via Electrolux App	✓	✓		
 SousVide	✓	✓		
 Regenerieren und Feuchtstufengaren	✓	✓	✓	
 Dampfgaren	✓	✓	✓	✓
 Heissluft	✓	✓	✓	
 Grill	✓	✓	✓	
 Ober- / Unterhitze	✓	✓	✓	

Steamer SMS-Norm

	EB7PL7K 	EB7SL7K 	EB7GL7K 	EB3GL7K 
Profi Line ProfiLine Premium-Servicepaket	✓	✓		
 Steamify®	✓	✓		
 Bedienung via Electrolux App	✓	✓		
 SousVide	✓	✓		✓
 Regenerieren und Feuchtstufengaren	✓	✓	✓	✓
 Dampfgaren	✓	✓	✓	✓
 Heissluft	✓	✓	✓	✓
 Grill	✓	✓	✓	✓
 Ober- / Unterhitze	✓	✓	✓	

Kombi-Steamer: Backofen und Dampfgarer in einem

Unser Kombi-Steamer besitzt alle Fähigkeiten eines normalen Backofens und verfügt zusätzlich über die wertvollen Funktionen eines Dampfgarers. Diese Kombination macht dieses Gerät unschlagbar und bringt folgende Vorteile mit sich.



Grossartiger Geschmack

Die Kombination aus heisser Luft und Feuchtigkeit sorgt für intensivere Aromen, knusprigere Oberflächen und saftigere Konsistenzen. Ausserdem schmeckt Wiederaufgewärmtes wie frisch gekocht.

Komfort und Zeitersparnis

Ein Backofen mit Dampf gart fast selbstständig und macht es Ihnen leicht mehrere Gerichte gleichzeitig zuzubereiten, ohne dass man den Garvorgang überwachen muss. Das macht das Kochen bequem und spart eine Menge Zeit.

Sichere Zubereitung

Der Kombi-Steamer verhindert das Überkochen oder Anbrennen, denn durch die sanfte Kraft des Dampfes ist es unwahrscheinlicher, dass die Speisen austrocknen oder durchgebraten werden.

Nährstoffe bleiben erhalten

Dank des Dampfgarens bleiben die Mineralien und bis zu 90% des Vitamin C erhalten*. Erleben Sie eine gesündere Art des Kochens.

* Basierend auf externen Tests, die den Vitamin C-Gehalt von rohem Brokkoli mit dem von gedämpftem Brokkoli vergleichen. Der Test wurde auf der Grundlage der Bestimmung von Ascorbinsäure (Vitamin C) in Lebensmitteln mittels HPLC/UV-visible-Methode durchgeführt.



Compact-Steamer: Wenig Platz – alle Vorteile eines Steamers

Haben Sie keinen Platz für einen grossen Steamer? Kein Problem! Unsere Compact Version eignet sich perfekt für kleine Platzverhältnisse und bringt erst noch Vorteile wie schnelleres Aufheizen und weniger Stromverbrauch mit sich. Zudem ist dieses Gerät auch eine perfekte Ergänzung zu einem bestehenden Standard-Backofen.

Kompakte Grösse, gleiche Funktionen wie die grosse Variante: Ober-/Unterhitze, Heissluft, Grill- sowie Dampffunktionen.

Backen und Dampfgaren auf mehreren Ebenen
Trotz kleinerem Garraum ist die Zubereitung von mehreren Speisen gleichzeitig ohne Probleme möglich.

Extragrosses Backblech
Profitieren Sie von unserem extragrossen Backblech, welches problemlos in jeden Compact Kombi-Steamer reinpasst.



Immer die richtige Menge an Dampf mit Steamify®



Steamify®

Machen Sie sich keine Gedanken mehr, welche Menge an Dampf Sie für verschiedene Gerichte benötigen. Dank der Steamify® Funktion müssen Sie nur noch die Temperatur vorgeben und der Steamer ermittelt automatisch die optimale Menge an Dampf. Perfekte und gesunde Gerichte ohne Rätselraten.

«Backen mit Steamify® funktioniert auch hervorragend. Praktisch auch die Menüfunktion auf dem Display zum schnellen Einstellen der Funktion. Bravo Electrolux».*

Bewertet mit: ★ ★ ★ ★ ★

* Diese Bewertung wurde im Februar 2023 auf www.electrolux.ch für das Produkt EB7PL7KSP hinterlassen.

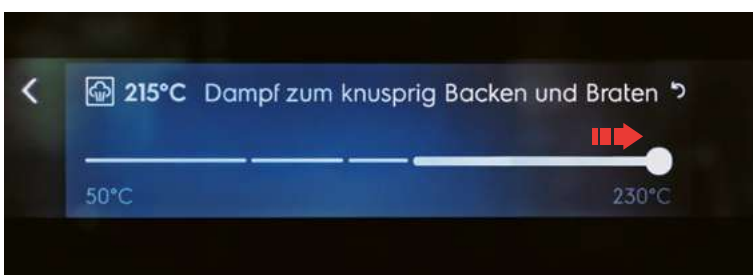
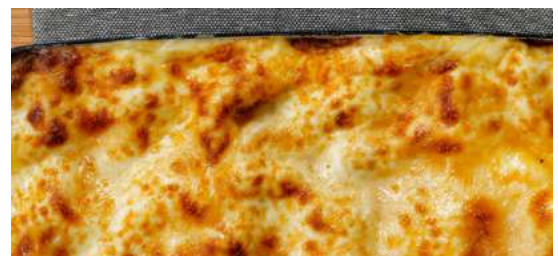
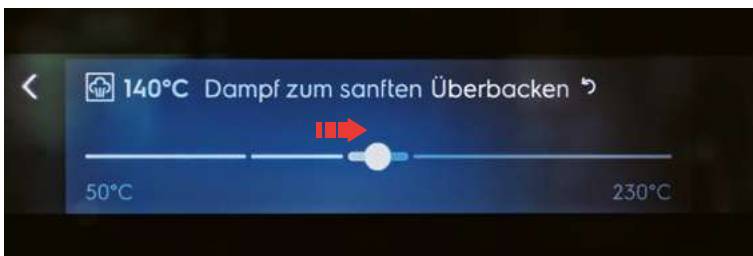
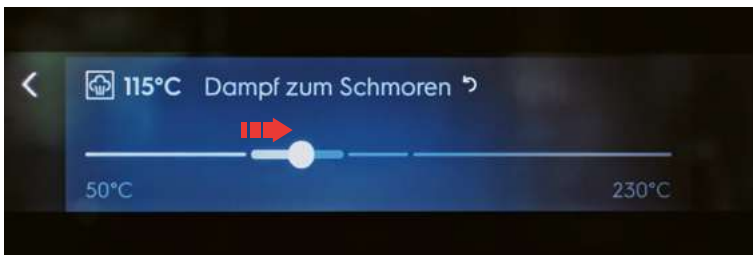
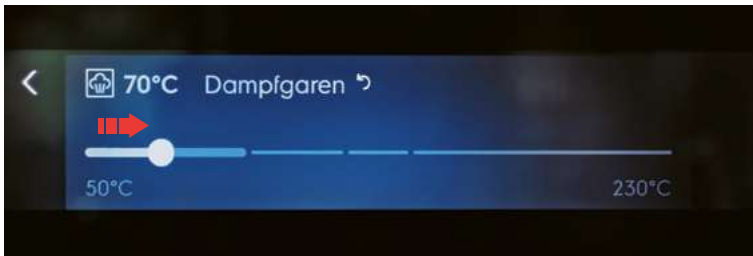

Speisen schonend und gleichmässig garen wie die Profis mit SousVide

Garen bei niedriger Temperatur ist eines der Geheimnisse, mit denen Gourmetrestaurants die exquisiten Aromen herbeizaubern. Genau das gelingt Ihnen jetzt auch zu Hause.

1. Vorbereiten

Sie waschen, zerteilen und würzen die Zutaten und geben alles in den Vakuumbbeutel.

2. Vakuumieren

Im Vakuumbbeutel versiegeln Sie alle Aromen, ob im Voraus oder erst unmittelbar vor dem Kochen.

3. SousVide-Garen

Legen Sie den Beutel auf das Gitter im Garraum Ihres Profi Steam und schalten Sie die SousVide-Funktion ein.

4. Servieren

Beeindrucken Sie Ihre Gäste mit einem Gourmet Geschmackserlebnis voll intensiver Aromen.



SousVide

Gradgenau bei niedrigen Temperaturen gegart, behalten Nahrungsmittel ihr Aroma konzentriert und gebunden. Auch wertvolle Inhaltsstoffe bleiben erhalten. Die Temperatur wird nur so hoch wie nötig eingestellt, um den gewünschten Gargrad zu erreichen.



Vakuumieren

Mit dem professionellen Vakuumiergerät erreichen Sie ein Vakuum von bis zu 99,9% - entscheidend für das perfekte Gelingen mit der SousVide-Funktion im Profi Steamer. Das Vakuumieren erleichtert Ihnen auch das Aufbewahren von Lebensmitteln - erst recht zum Einfrieren und Konservieren.



VAC140PL

Weitere beliebte Technologien



VarioGuide

Wählen Sie Ihre Gerichte über den VarioGuide aus und der Backofen schlägt Ihnen die optimale Temperatur- und Zeiteinstellung vor, für eine perfekte Zubereitung. Mühelos lassen sich die Einstellungen auch individuell an Ihre persönlichen Präferenzen anpassen.



Speisethermometer

Mit dem professionellen Speisethermometer können Sie genau überwachen, wie Ihr gutes Stück gart und es zum richtigen Zeitpunkt aus dem Ofen nehmen.



Regenerierfunktion

Die Regenerierfunktion ist unser Tipp für gesundes und nachhaltiges Essen: Sie lässt Wiederaufgewärmtes wie frisch gekocht schmecken und hilft, die Verschwendung von Lebensmitteln zu minimieren.



Feuchtstufengaren

Ein Sensor misst und reguliert die Feuchtigkeit im Garraum über die ganze Gardauer hinweg. Je nach Feuchtigkeitsgehalt des Gargutes und abhängig von der Temperatur stellen Sie die Feuchtigkeit auf niedrig, mittel oder hoch ein.



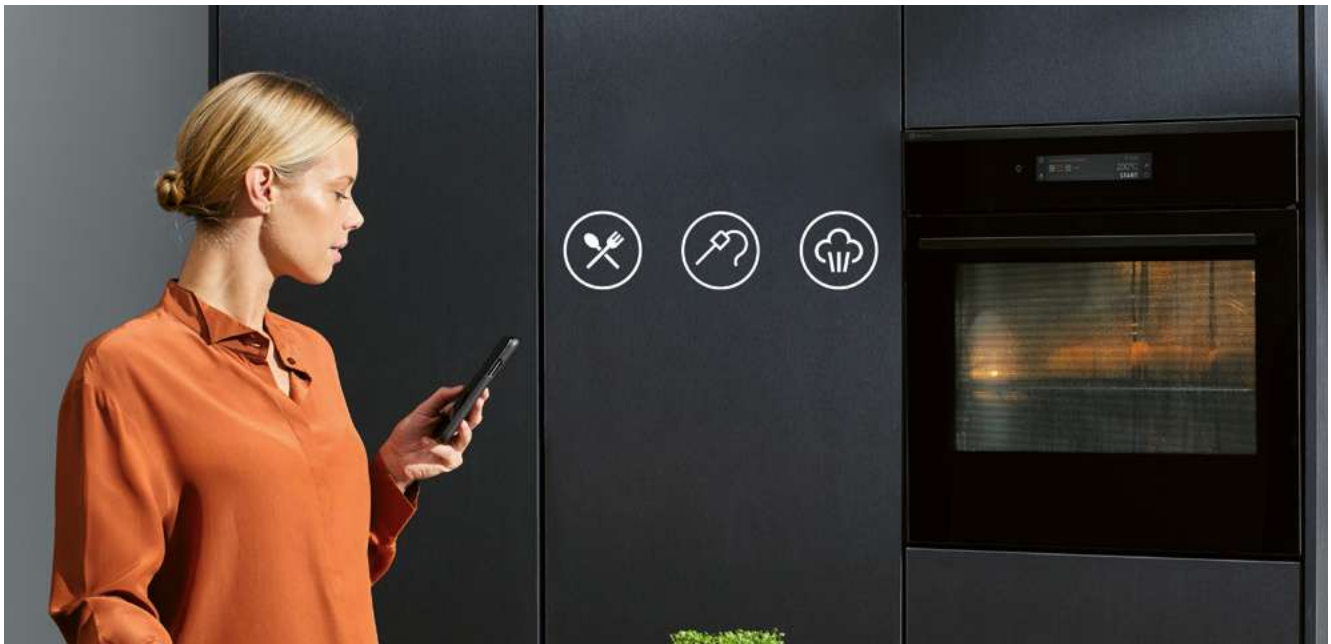

Electrolux App

Steuern Sie Ihren Backofen aus der Ferne über Ihr Smartphone mit der Electrolux App. Stellen Sie die Backofenfunktion, Temperatur und Garzeit ein oder nutzen Sie die Startverzögerungsfunktion, um Ihr Garprogramm zu einer bestimmten Zeit zu starten. Wählen Sie aus einer Vielzahl von Rezepten in der Electrolux App aus, um sich beim Kochen inspirieren zu lassen, und senden Sie die idealen Kocheinstellungen für ein Rezept direkt an den Backofen. Der Ofen hält Sie per Push-Benachrichtigung über den Backvorgang auf dem Laufenden.



Dampfreinigung

Dank dem Dampfreinigungsprogramm Ihres Steamers können Sie sicherstellen, dass Ihr Ofen nach dem Verwenden wieder glänzt. Eine diskrete Anzeige erinnert Sie daran, wenn er gereinigt werden muss.



Restwasserverdampfung

Zusätzliche Heizelemente lassen das Restwasser zum Ende des Garprozesses verdampfen, was den Garraum trocknet und das Reinigen erleichtert.



Alle Funktionen einfach im Griff und im Blick



Intuitive-Touch-Display Bedienung

Mit der intuitiven Touch Steuerung behalten Sie die Kontrolle über jeden Schritt im Kochprozess. Dank Connectivity können Sie direkt über Ihr Smartphone die Einstellungen anpassen, das Gerät starten und stoppen.



Touch- und Navigations-Drehwähler

Wählen Sie die Kocheinstellungen Ihres Backofens schnell, mühelos und intuitiv mit dem Navigations-Drehwähler. Als Ergänzung lässt sich auch diese Steuerung über das Smartphone bedienen.



Touch-Bedienung



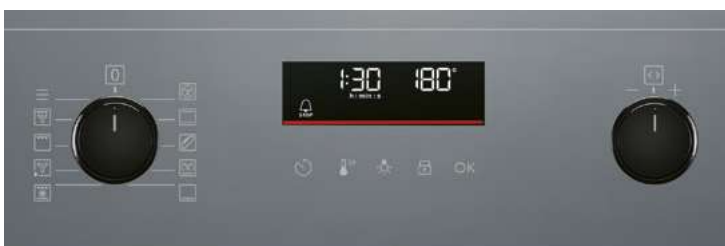















Jede Funktion, die Sie durch leichtes Antippen wählen, erscheint als Symbol und in 25 wählbaren Sprachen. Sie sehen die empfohlene Temperatur für jede Betriebsart und natürlich werden Sie laufend über den Zeitablauf und alles, was am Ofen in Betrieb ist, informiert.



Versenkbare Bedienwähler mit Rasterung

Mit den versenkbaren, und bei einigen Modellen sogar beleuchteten Drehreglern, sowie den 5 Kurzwahl-Touch-Tasten können Sie ganz einfach die Einstellungen Ihres Backofens auf dem zweifarbigen Display vornehmen.

Unsere EURO-Norm Profi Steamer & Steamer im Überblick

		EB6PL70K	EB4PL70K	EB6SL70K	EB4SL70K	EB6GL70K	EB4GL70K	EB3GL70K	EB4GL70
Nennhöhe in cm		60	45	60	45	60	45	38	45
ProfiLine Premium-Servicepaket		•	•						
EcoLine		•	•	•	•				
Electrolux App		•	•	•	•				
Steamify®		•	•	•	•				
SousVide		•	•	•	•			•	
Feuchtstufengaren niedrig/mittel/hoch		•/•/•	•/•/•	•/•/•	•/•/•	•/-/•	•/-/•	•/-/•	
Regenerierfunktion		•	•	•	•	•	•	•	
Dampfgaren		•	•	•	•	•	•	•	•
Ober-/Unterhitze		•	•	•	•	•	•		
Heissluft		•	•	•	•	•	•	•	
Grill		•	•	•	•	•	•	•	
VarioGuide		•	•	•	•	•	•		
Speisethermometer		•	•	•	•	•	•		
Feuchtigkeitssensor		•	•	•	•				
Restwasserverdampfung		•*	•*	•	•	•	•		
Dampfreinigung		•	•	•	•	•	•	•	•
Externer Dampfgenerator		•	•	•	•	•	•		
SoftClosing		•	•	•	•	•	•		•
Apparatestecker für autarke Kochfelder		•		•		•			

*zuschaltbar

Weitere EURO-Norm Steamer aus der Matt Schwarz-Linie finden Sie auf Seite 10/11 im Katalog.

ProfiLine

ProfiLine



EB6PL70K



EB4PL70K



Highlights

- ★ Vollwertiger Steamer und Backofen inkl. Ober-/ Unterhitze, Heissluft & Grill
- ★ Exklusive Steamify® Funktion
- ★ SousVide-Garen
- ★ VarioGuide Einstellempfehlungen
- ★ Speisethermometer

- ★ Vollwertiger Steamer und Backofen inkl. Ober-/ Unterhitze, Heissluft & Grill
- ★ Exklusive Steamify® Funktion
- ★ SousVide-Garen
- ★ VarioGuide Einstellempfehlungen
- ★ Speisethermometer

Icons

Erklärungen zu den Icons finden Sie auf der Klappseite hinten im Katalog.



Montage

Bauform	
Farbe: Chrom (CN), SchwarzSpiegel (SP), Weiss (WE), Schwarz (SW), Braun (BR)	
Gerätemasse	H × B × T, mm
Anschlusswerte	V/A/kW
Apparate-Stecker für autarke Kochfelder	

Profi Steam Steamify®

CN/SP

594 × 596 × 567

400 V 2-3 N/2-3 × 10, 2-3 × 16/3,5-10,85

Compact 45 Profi Steam Steamify®

CN/SP

455 × 596 × 567

400 V 2 N, 230 V/2 × 10, 1 × 16/3,0, 3,0

Bedienung / Display

Intuitive Touch-Display Bedienung	
Touch- und Navigations-Drehwähler	
Touch-Bedienung	

•

•

-

Leistung

Garraumvolumen (nutzbar)	L
Energieeffizienzklasse	A+++ - D

70

A++

43

A++

Ausstattung

Steam System: extern/intern	
Entnehmbarer Wasser-Tank/ -Einfüllschublade	
Feuchtigkeitssensor	
Vorprogrammierte Kochrezepte	
Speicher für eigene Programme	

•/-

•/-

•

•

•

•

Reinigung

Dampf-Reinigungsprogramm	
Swiss-Clean-Email-Beschichtung	

•

•

Sicherheit

Kindersicherung/ SoftClosing	
Zeitspeicher bei Stromausfall (Tage)	

•/•

3

•/•

3

Zubehör (Anzahl) im Lieferumfang enthalten

Dampf-Garbehälter-Set aus Chromstahl	
Glasgeschirr mit Einsatzrost	
Backblech / Backblech hochrandig	
Gitterrost (Chromstahl)	
Entkalkungsset	
Gutschein für Kochbuch/ Steamdemo	

1 Set ½"GN

-

1/1

2

1

1/1

1 Set ½"GN

-

1/1

1

1

1/1

Nachrüstbar mit Backblechauszug (optional)

TRILFSTV

TRILFSTV

Preis inkl. / exkl. MwSt.

4'640.00/ 4'292.30

4'270.00/ 3'950.05

VRG inkl. / exkl. MwSt.

10.81/10.00

10.81/10.00



EB6SL70K



EB4SL70K



- ★ Vollwertiger Steamer und Backofen inkl. Ober-/ Unterhitze, Heissluft & Grill
- ★ Exklusive Steamify® Funktion
- ★ SousVide-Garen
- ★ VarioGuide Einstellempfehlungen
- ★ Speisethermometer

- ★ Vollwertiger Steamer und Backofen inkl. Ober-/ Unterhitze, Heissluft & Grill
- ★ Exklusive Steamify® Funktion
- ★ SousVide-Garen
- ★ VarioGuide Einstellempfehlungen
- ★ Speisethermometer



Profi Steam Steamify®

Compact 45 Profi Steam Steamify®

CN/SP

CN/SP

594×596×567

455×596×567

400 V 2-3 N/2-3×10, 2-3×16/3,5-10,85

400 V 2 N, 230 V/2×10, 1×16/3,0, 3,0

•

-

-

-

•

•

-

-

70

43

A++

A++

•/-

•/-

•/-

•/-

•

•

•

•

•

•

•

•

•

•

•/•

•/•

3

3

1 Set ½*GN

1 Set ½*GN

-

-

1/1

1/1

1

1

1

1

1/1

1/1

TRILFSTV

TRILFSTV

4'310.00/3'987.05

3'940.00/3'644.75

10.81/10.00

10.81/10.00



EB6GL70K



EB4GL70K



Highlights

- ★ Vollwertiger Steamer und Backofen inkl. Ober-/ Unterhitze, Heissluft & Grill
- ★ VarioGuide Einstellempfehlungen
- ★ Speisethermometer
- ★ Regenerieren

- ★ Vollwertiger Steamer und Backofen inkl. Ober-/ Unterhitze, Heissluft & Grill
- ★ VarioGuide Einstellempfehlungen
- ★ Speisethermometer
- ★ Regenerieren

Icons

Erklärungen zu den Icons finden Sie auf der Klappseite hinten im Katalog.



Montage

Bauform
 Farbe: Chrom (CN), SchwarzSpiegel (SP), Weiss (WE), Schwarz (SW), Braun (BR)
 Gerätemasse H×B×T, mm
 Anschlusswerte V/A/kW
 Apparate-Stecker für autarke Kochfelder

CombiSteam
 CN/SP
 594×596×567
 400 V 2-3 N/2-3×10, 2-3×16/3,5-10,85
 •

Compact 45 CombiSteam
 CN/SP
 455×596×567
 400 V 2 N, 230 V/2×10, 1×16/3,0, 3,0
 -

Bedienung / Display

Intuitive Touch-Display Bedienung
 Touch- und Navigations-Drehwähler
 Touch-Bedienung

-
 -
 •

-
 -
 •

Leistung

Garraumvolumen (nutzbar) L
 Energieeffizienzklasse A+++ - D

70
 A+

43
 A+

Ausstattung

Steam System: extern/intern
 Entnehmbarer Wasser-Tank/
 -Einfüllschublade
 Feuchtigkeitssensor
 Vorprogrammierte Kochrezepte
 Speicher für eigene Programme

•/-
 -/•
 -
 •
 •
 •

•/-
 -/•
 -
 •
 •
 •

Reinigung

Dampf-Reinigungsprogramm
 Swiss-Clean-Email-Beschichtung

•
 •

•
 •

Sicherheit

Kindersicherung/SoftClosing
 Zeitspeicher bei Stromausfall (Tage)

•/•
 7

•/•
 7

Zubehör (Anzahl) im Lieferumfang enthalten

Dampf-Garbehälter-Set aus Chromstahl
 Glasgeschirr mit Einsatzrost
 Backblech/Backblech hochrandig
 Gitterrost (Chromstahl)
 Entkalkungsset
 Gutschein für Kochbuch/Steamdemo
 Nachrüstbar mit Backblechszug (optional)

1 Set 1/3*GN
 -
 1/1
 1
 1
 -/1
 TRILFSTV

-
 1
 1/1
 1
 1
 -/1
 TRILFSTV

Preis inkl. / exkl. MwSt.

3'480.00/3'219.25

3'170.00/2'932.45

VRG inkl. / exkl. MwSt.

10.81/10.00

10.81/10.00



EB3GL70K



EB4GL70



- ★ Vollwertiger Steamer inkl. Heissluft- und Grillfunktionen
- ★ SousVide-Garen
- ★ Vorprogrammierte Rezepte
- ★ Regenerieren

- ★ Reiner Steamer
- ★ Vorprogrammierte Rezepte
- ★ Dampfreinigung



Compact 38 CombiSteam

Compact 45 SoloSteam

CN/SP

CN/SP

388×596×567

455×596×567

230 V/10/2,3, 2,3

230 V/10/1,3, 1,3

-

-

-

-

•

•

34

46

A

-

-/•

-/•

-/•

-/•

-

-

•

•

•

•

•

•

•/-

•/-

7

7

-

-

2

1

1/-

-/-

1

1

-

-

1/1

-/-

-

TRILFSTV





















3'375.00/3'122.10

2'370.00/2'192.40

10.81/10.00

10.81/10.00

Unsere SMS-Norm Profi Steamer & Steamer im Überblick

		EB7PL7K	EB7SL7K	EB6SL7K	EB7GL7K	EB6GL7K	EB3GL7K
Nennhöhe in cm		76	76	60	76	60	38
ProfiLine Premium-Servicepaket		•					
EcoLine		•	•	•			
Electrolux App		•	•	•			
Steamify®		•	•	•			
SousVide		•	•	•			•
Feuchtstufengaren niedrig/mittel/hoch		•/•/•	•/•/•	•/•/•	•/-/•	•/-/•	•/-/•
Regenerierfunktion		•	•	•	•	•	•
Dampfgaren		•	•	•	•	•	•
Ober-/Unterhitze		•	•	•	•	•	
Heissluft		•	•	•	•	•	•
Grill		•	•	•	•	•	•
VarioGuide		•	•	•	•	•	
Speisethermometer		•	•	•	•	•	
Feuchtigkeitssensor		•	•	•			
Restwasserverdampfung		•	•	•	•	•	
Dampfreinigung		•	•	•	•	•	•
Externer Dampfgenerator		•	•	•	•	•	
Wassertank entnehmbar		•	•	•			
Geräteschublade		• (beheizt)	• (beheizt)		•		
SoftClosing		•	•	•	•	•	
Apparatestecker für autarke Kochfelder		•	•	•	•	•	

ProfiLine



EB7PL7K



EB7SL7K



Highlights

- ★ Vollwertiger Steamer und Backofen inkl. Ober-/ Unterhitze, Heissluft & Grill
- ★ Exklusive Steamify® Funktion
- ★ SousVide-Garen
- ★ VarioGuide Einstellempfehlungen
- ★ Speisethermometer
- ★ Heizbare Schublade

- ★ Vollwertiger Steamer und Backofen inkl. Ober-/ Unterhitze, Heissluft & Grill
- ★ Exklusive Steamify® Funktion
- ★ SousVide-Garen
- ★ VarioGuide Einstellempfehlungen
- ★ Speisethermometer
- ★ Heizbare Schublade

Icons
Erklärungen zu den Icons finden Sie auf der Klappseite hinten im Katalog.



Montage

Bauform

Farbe: Chrom (CN), SchwarzSpiegel (SP), Weiss (WE), Schwarz (SW), Braun (BR)

Gerätemasse H × B × T, mm

Anschlusswerte V / A / kW

Apparate-Stecker für autarke Kochfelder

Bedienung / Display

Intuitive Touch-Display Bedienung

Touch- und Navigations-Drehwähler

Touch-Bedienung

Leistung

Garraumvolumen (nutzbar) L

Energieeffizienzklasse A+++ - D

Ausstattung

Steam System: extern/intern

Entnehmbarer Wasser-Tank/

-Einfüllschublade

Feuchtigkeitssensor

Vorprogrammierte Kochrezepte

Speicher für eigene Programme

Geräteschublade

Reinigung

Dampf-Reinigungsprogramm

Swiss-Clean-Email-Beschichtung

Sicherheit

Kindersicherung/SoftClosing

Zeitspeicher bei Stromausfall (Tage)

Zubehör (Anzahl) im Lieferumfang enthalten

Dampf-Garbehälter-Set aus Chromstahl

Glasgeschirr mit Einsatzrost

Backblech/Backblech hochrandig

Gitterrost (Chromstahl)

Entkalkungsset

Gutschein für Kochbuch/Steamdemo

Nachrüstbar mit Backblechauszug (optional)

Preis inkl. / exkl. MwSt.

VRG inkl. / exkl. MwSt.

Profi Steam Steamify®

CN/SP

757 × 549 × 567

400 V 2-3 N / 2-3 × 10, 2-3 × 16 / 3,5-10,85

•

•

-

-

70

A++

• / -

• / -

•

•

•

•

• (beheizt)

•

•

• / •

3

1 Set ½*GN

-

1/1

2

1

1/1

TRILFSTV

4'740.00 / 4'384.85

10.81/10.00

Profi Steam Steamify®

CN/SP

757 × 549 × 567

400 V 2-3 N / 2-3 × 10, 2-3 × 16 / 3,5-10,85

•

-

•

-

70

A++

• / -

• / -

•

•

•

•

• (beheizt)

•

•

• / •

3

1 Set ½*GN

-

1/1

1

1

1/1

TRILFSTV

4'410.00 / 4'079.55

10.81/10.00



EB6SL7K



EB7GL7K



Highlights

- ★ Vollwertiger Steamer inkl. Heissluft- und Grillfunktionen
- ★ Exklusive Steamify® Funktion
- ★ SousVide-Garen
- ★ VarioGuide Einstellempfehlungen
- ★ Speisethermometer

- ★ Vollwertiger Steamer und Backofen inkl. Ober-/ Unterhitze, Heissluft & Grill
- ★ VarioGuide Einstellempfehlungen
- ★ Speisethermometer
- ★ Regenerieren

Icons

Erklärungen zu den Icons finden Sie auf der Klappseite hinten im Katalog.



Montage

Bauform	
Farbe: Chrom (CN), SchwarzSpiegel (SP), Weiss (WE), Schwarz (SW), Braun (BR)	
Gerätemasse	H × B × T, mm
Anschlusswerte	V/A/kW
Apparate-Stecker für autarke Kochfelder	

Profi Steam Steamify®

CN/SP

594 × 549 × 567

400 V 2-3 N/2-3 × 10, 2-3 × 16/3,5-10,85

•

CombiSteam

CN/SP

757 × 549 × 567

400 V 2-3 N/2-3 × 10, 2-3 × 16/3,5-10,85

•

Bedienung / Display

Intuitive Touch-Display Bedienung	
Touch- und Navigations-Drehwähler	
Touch-Bedienung	

-

•

-

-

-

•

Leistung

Garraumvolumen (nutzbar)	L
Energieeffizienzklasse	A+++ - D

70

A++

70

A+

Ausstattung

Steam System: extern/intern	
Entnehmbarer Wasser-Tank/-Einfüllschublade	
Feuchtigkeitssensor	
Vorprogrammierte Kochrezepte	
Speicher für eigene Programme	
Geräteschublade	

•/-

•/-

•

•

•

•

-

•

•

•

•/-

-/•

-

•

•

•

•

-

•

•

Reinigung

Dampf-Reinigungsprogramm	
Swiss-Clean-Email-Beschichtung	

•

•

•

•

Sicherheit

Kindersicherung/SoftClosing	
Zeitspeicher bei Stromausfall (Tage)	

•/•

3

•/•

7

Zubehör (Anzahl) im Lieferumfang enthalten

Dampf-Garbehälter-Set aus Chromstahl	
Glasgeschirr mit Einsatzrost	
Backblech/Backblech hochrandig	
Gitterrost (Chromstahl)	
Entkalkungsset	
Gutschein für Kochbuch/Steamdemo	

1 Set 1/3"GN

-

1/1

1

1

1/1

1 Set 1/3"GN

-

1/1

1

1

-/1

Nachrüstbar mit Backblechauszug (optional)

TRILFSTV

4'310.00/3'987.05

10.81/10.00

TRILFSTV

3'540.00/3'274.75

10.81/10.00



EB6GL7K

CH



EB3GL7K

CH

- ★ Vollwertiger Steamer und Backofen inkl. Ober-/ Unterhitze, Heissluft & Grill
- ★ VarioGuide Einstellempfehlungen
- ★ Speisethermometer
- ★ Regenerieren

- ★ Vollwertiger Steamer inkl. Heissluft- und Grillfunktionen
- ★ SousVide-Garen
- ★ Vorprogrammierte Rezepte
- ★ Regenerieren



CombiSteam
CN/SP
594×549×567
400 V 2-3 N/2-3×10, 2-3×16/3,5-10,85
•
-
-
•
70
A+
•/-
-/•
-
•
•
-
•
•
•/•
7
1 Set 1/3*GN
-
1/1
1
1
-/1
TRILFSTV
3'480.00/3'219.25
10.81/10.00

Compact 38 CombiSteam
CN/SP
378×549×568
230 V/10/2,3, 2,3
-
-
-
•
34
A
-/•
-/•
-
•
•
-
•
•
•/-
7
-
2
1/-
1
-
1/1
-
3'375.00/3'122.10
10.81/10.00

Unsere Backofen – Highlights im Überblick

Technologie	Vorteile für Sie	Wie funktioniert's?
 <p>BakingCrisp / BakingPlus</p>	<p>Mehr Volumen und perfekte Textur dank Zugabe von Feuchtigkeit: Brot wird aussen knusprig, innen luftig.</p>	<p>BakingCrisp: Dampfgenerator erzeugt Wasserdampf. BakingPlus: manuelles Einfüllen von Wasser in die Ofenprägung.</p>
 <p>Regenerierfunktion</p>	<p>Lässt aufgewärmte Reste wie frisch gekocht schmecken.</p>	<p>Der Ofen führt beim Aufwärmen Feuchtigkeit hinzu.</p>
 <p>Heissluft</p>	<p>Gleichmässig gebackene Speisen.</p>	<p>Der integrierte Ventilator sorgt für eine gleichmässige Luftverteilung im Ofen.</p>
 <p>Feuchtigkeit niedrig</p>	<p>Speisen erhalten aussen eine schöne Kruste und sind gleichzeitig innen saftig.</p>	<p>Die Kombination von Hitze und Dampf wird ideal aufeinander abgestimmt.</p>
 <p>Niedertemperaturgaren</p>	<p>Saftig und gleichmässig gegartes Fleisch.</p>	<p>Dank der Niedertemperatur-Automatik Funktion wird die Temperatur im Ofen auf konstantem Niveau gehalten.</p>

Unsere Backöfen im Vergleich

Backöfen EURO-Norm

	EB6PL80Q BakingCrisp connected	EB6SL80Q BakingCrisp connected	EB6L50D BakingPlus	EB6L80 Backofen
Profi Line ProfiLine Premium-Servicepaket	✓			
Bedienung via Electrolux App	✓	✓		
Regenerieren und Feuchtstufengaren	✓	✓		
Brot backen mit Dampfzugabe	✓	✓	✓	
Heissluft	✓	✓	✓	✓
Grill	✓	✓	✓	✓
Ober- / Unterhitze	✓	✓	✓	✓

Backöfen SMS-Norm

	EB7GL5Q BakingCrisp	EB7L5D BakingPlus	EB7PL4 Backofen connected	EB7L4 Backofen
Profi Line ProfiLine Premium-Servicepaket				
Bedienung via Electrolux App			✓	
Regenerieren und Feuchtstufengaren	✓			
Brot backen mit Dampfzugabe	✓	✓		
Heissluft	✓	✓	✓	✓
Grill	✓	✓	✓	✓
Ober- / Unterhitze	✓	✓	✓	✓

Perfekte Ergebnisse durch präzise Dampfbeigabe mit BakingCrisp-Backofen

Der BakingCrisp Backofen bietet Ihnen drei verschiedene Garfunktionen mit Dampf, um den Geschmack Ihrer Gerichte zu intensivieren. Egal, ob Regenerieren, Brot backen oder Feuchtigkeit niedrig – dank der Kombination mit Dampf werden Ihre Speisen innen saftig und aussen knusprig und braun.

«Toller Backofen der hält was er verspricht. Einfache Bedienung und das Brot wird superknusprig».*

Bewertet mit: ★ ★ ★ ★ ★

* Diese Bewertung wurde im Februar 2023 auf www.electrolux.ch für das Produkt EB6PL80QSP hinterlassen.



Regenerierfunktion

Die Regenerierfunktion ist unser Tipp für gesundes und nachhaltiges Essen: Sie lässt Wiederaufgewärmtes wie frisch gekocht schmecken und hilft, die Verschwendung von Lebensmitteln zu minimieren.

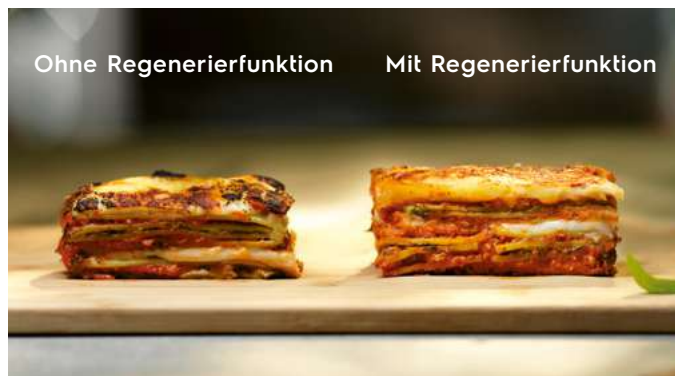

Brot backen

Durch die Zugabe von Dampf zu Beginn des Backprozess wird Ihr Brot wie vom Bäcker. Das Brot geht besser auf, die Kruste wird knuspriger und erhält eine intensivere und glänzendere Farbe. Auch Gipfeli und Brötchen gelingen mühelos.



Feuchtigkeit niedrig

Die Kombination von Hitze und Dampf ist ideal abgestimmt, damit Braten, Poulets oder Gratins eine schöne Kruste bekommen und gleichzeitig innen saftig bleiben. Mit dieser Funktion wird Ihr frisches oder tiefgefrorenes Apérogebäck knusprig und luftig gebacken.



Knuspriges Brot wie vom Bäcker dank BakingPlus-Backofen

Die BakingPlus-Funktion verbessert nicht nur den Geschmack von selbstgebackenem Brot und Gebäck. Durch Zugabe eines Hauchs von Dampf zum Backprozess wird die Kruste knuspriger und bekommt eine intensivere, glänzendere Farbe.



BakingPlus

Was erfahrene Bäcker und Bäckerinnen wissen, steckt jetzt auch in unseren Electrolux Backöfen: Befeuchten Sie Ihr Gargut bevor Sie es in den Backofen geben, giessen Sie 100 ml Wasser in die Prägung des Bodens Ihres Backofens und stellen Sie die Funktion BakingPlus ein. Ein Heizelement am Unterboden des Garraums lässt das Wasser für die ersten 10-15 Minuten verdampfen. Dank der Feuchtigkeit geht der Teig besser auf – so backen Sie Ihr Brot mit mehr Volumen und schönster Textur. Aussen knusprig – innen luftig.

Weitere beliebte Technologien



VarioGuide

Wählen Sie Ihre Gerichte über den Vario-Guide aus, und der Backofen schlägt Ihnen die optimale Temperatur- und Zeiteinstellung vor, für eine perfekte Zubereitung. Mühelos lassen sich die Einstellungen auch individuell an Ihre persönlichen Präferenzen anpassen.



Garen auf mehreren Ebenen

So lassen sich ganze Menüs in einem Arbeitsgang zubereiten, und zwar ohne jede Geschmacksvermischung zwischen den einzelnen Gerichten.



Speisethermometer

Mit dem Speisethermometer können Sie präzise den Garprozess überwachen und erreichen so perfekte Ergebnisse.



Mühelose Reinigung dank Selbstreinigungstechnologien



Pyrolysetechnik

Mit Hilfe sehr hoher Temperatur wird diese Selbstreinigungstechnologie aktiviert, wodurch Fett und Speiserückstände zu Asche werden. So können Sie die Rückstände im Backofen ganz einfach mit einem feuchten Tuch auswischen.



Katalytische Reinigung

Dank der katalytischen Reinigung dieses Backofens muss die Zubereitung von köstlichen Gerichten nicht mit einer Intensivreinigung des Backofens enden. Durch die spezielle Backofenbeschichtung, die bei 200 °C aktiviert wird, werden Fett und Rückstände geruchlos und giftfrei oxidiert, als ob es sie nie gegeben hätte.



Die Swiss-Clean-Emallierung sorgt für rasches Wisch-und-Weg

Noch bevor Sie Leichtreinigungs-Swiss-Clean-Email ausgesprochen haben, sind die kaum noch haftenden Rückstände von der Emailbeschichtung des Backofens weggewischt.

Unsere EURO-Norm Einbaubacköfen im Überblick

		EB6PL80Q	EB4PL80Q	EB6SL80Q	EB6GL50Q	EB6PL40	EB6SL80	EB4SL80	EB6SL40	EB4SL40	EB6GL80	EB6GL40X	EB6GL40	EB4GL40	EB3GL30	EB6L80	EB6L50XD	EB6L50D	EB6L40X	EB6L40	EB6L20
Nennhöhe in cm		60	45	60	60	60	60	45	60	45	60	60	60	45	38	60	60	60	60	60	60
ProfiLine Premium-Servicepaket		•	•			•															
EcoLine						•			•	•											
Electrolux App		•	•	•		•	•	•	•	•											
BakingCrisp		•	•	•	•																
Regenerierfunktion		•	•	•	•																
Feuchtigkeit niedrig		•	•	•	•																
Brot backen mit Dampfzugabe		•	•	•	•																
BakingPlus																	•	•			
VarioGuide		•	•	•	•	•	•	•	•	•	•	•	•	•							
Speisethermometer		•	•	•	•	•	•	•	•	•	•	•	•	•							
Niedertemperaturgaren		•	•	•	•	•	•	•	•	•	•	•	•	•	•						
Ober-/Unterhitze		•	•	•	•	•	•	•	•	•	•	•	•	•		•	•	•	•	•	•
Heissluft		•	•	•	•	•	•	•	•	•	•	•	•	•	•	•	•	•	•	•	•
Grill		•	•	•	•	•	•	•	•	•	•	•	•	•	•	•	•	•	•	•	•
Backen auf mehreren Ebenen		•		•	•	•	•		•		•	•				•	•	•	•	•	•
Extragrosses Backblech		•	•	•	•	•	•	•	•	•	•	•	•			•	•	•	•	•	•
Easy2Clean Backblech						•															
Pyrolytische Reinigung		•	•	•			•	•			•					•					
Katalytische Reinigung											•						•		•		
SoftClosing		•	•	•	•	•	•	•	•	•	•	•	•			•	•	•			
Apparatestecker für autarke Kochfelder		•		•	•	•	•		•		•	•	•								

Weitere EURO-Norm Einbaubacköfen aus der Matt Schwarz Linie finden Sie auf Seite 10/11 im Katalog.

ProfiLine



EB6PL80Q



ProfiLine



EB4PL80Q



Highlights

- ★ Intuitive-Touch-Display Bedienung mit Steuerung via Electrolux App
- ★ Pyrolytische Selbstreinigung
- ★ BakingCrisp-Funktionen
- ★ VarioGuide Einstellempfehlungen
- ★ Speisethermometer
- ★ Backen auf mehreren Ebenen

- ★ Intuitive-Touch-Display Bedienung mit Steuerung via Electrolux App
- ★ Pyrolytische Selbstreinigung
- ★ BakingCrisp-Funktionen
- ★ VarioGuide Einstellempfehlungen
- ★ Speisethermometer
- ★ Extragrosses Backblech

Icons

Erklärungen zu den Icons finden Sie auf der Klappseite hinten im Katalog.



Montage

Bauform

Farbe: Chrom (CN), SchwarzSpiegel (SP), Weiss (WE), Schwarz (SW)

Gerätemasse H × B × T, mm

Anschlusswerte V/A/kW

Apparate-Stecker für autarke Kochfelder

Bedienung / Display

Intuitive Touch-Display Bedienung

Touch- und Navigations-Drehwähler

Touch-Bedienung

Versenkbare Bedienwähler mit Rasterung und zweifarbigem LED Display

Versenkbare Bedienwähler

Leistung / Ausstattung

Garraumvolumen (nutzbar) L

Energieeffizienzklasse A+++ - D

Regenerierfunktion für Speisen

Vorprogrammierte Kochrezepte

Speicher für eigene Programme

Abklappbarer Grill

Reinigung

Dampf-Reinigungsprogramm

Selbstreinigung pyrolytisch/katalytisch

Swiss-Clean-Email-Beschichtung

Sicherheit

Kindersicherung/SoftClosing

Zeitspeicher bei Stromausfall (Tage)

Zubehör (Anzahl) im Lieferumfang enthalten

Backblech/Backblech hochrandig

Gitterrost (Chromstahl)

Nachrüstbar mit Backblechauszug (optional)

Preis inkl. / exkl. MwSt.

VRG inkl. / exkl. MwSt.

Einbaubackofen BakingCrisp Pyrolyt

CN/SP

594 × 596 × 567

400 V 2-3 N / 2-3 × 10, 2-3 × 16 / 3,5-10,85

•

•

-

-

-

-

-

•

•

•

•

•

-

-

-

•/-

-

•/•

•

3

1/1

1

TRILFSTV

3'810.00 / 3'524.50

10.81 / 10.00

Compact 45 BakingCrisp Pyrolyt

CN/SP

455 × 596 × 567

400 V 2-3 N, 230 V / 2 × 10, 1 × 16 / 3,0 - 3,0

-

•

-

-

-

-

-

•

•

•

•

•

-

-

•/-

-

•/•

•

3

1/1

1

TRILFSTV

3'480.00 / 3'219.05

10.81 / 10.00



EB6SL80Q



EB6GL50Q



Highlights

- ★ Display mit Drehwähler Bedienung mit Steuerung via Electrolux App
- ★ Pyrolytische Selbstreinigung
- ★ BakingCrisp-Funktionen
- ★ VarioGuide Einstellempfehlungen
- ★ Speisethermometer
- ★ Backen auf mehreren Ebenen

- ★ Display mit Symbol- & Klartextanzeige
- ★ BakingCrisp-Funktionen
- ★ VarioGuide Einstellempfehlungen
- ★ Speisethermometer
- ★ Backen auf mehreren Ebenen

Icons

Erklärungen zu den Icons finden Sie auf der Klappseite hinten im Katalog.



Montage

Bauform	Einbaubackofen BakingCrisp Pyrolyt	Einbaubackofen BakingCrisp
Farbe: Chrom (CN), SchwarzSpiegel (SP), Weiss (WE), Schwarz (SW)	CN/SP	SP
Gerätemasse H x B x T, mm	594 x 596 x 567	594 x 596 x 567
Anschlusswerte V/A/kW	400V, 2-3N/2-3x10, 2-3x16/3,5-10,85	400 V 2-3 N/2-3x10, 2-3x16/3,5-10,85
Apparate-Stecker für autarke Kochfelder	•	•
Bedienung / Display		
Intuitive Touch-Display Bedienung	-	-
Touch- und Navigations-Drehwähler	•	-
Touch-Bedienung	-	•
Versenkbare Bedienwähler mit Rasterung und zweifarbigen LED Display	-	-
Versenkbare Bedienwähler	-	-
Leistung / Ausstattung		
Garraumvolumen (nutzbar) L	71	71
Energieeffizienzklasse A+++ - D	A++	A++
Regenerierfunktion für Speisen	•	•
Vorprogrammierte Kochrezepte	•	•
Speicher für eigene Programme	•	•
Abklappbarer Grill	-	-
Reinigung		
Dampf-Reinigungsprogramm	-	•
Selbstreinigung pyrolytisch/katalytisch	•/-	-/-
Swiss-Clean-Email-Beschichtung	-	•
Sicherheit		
Kindersicherung/SoftClosing	•/•	•/•
Zeitspeicher bei Stromausfall (Tage)	3	7
Zubehör (Anzahl) im Lieferumfang enthalten		
Backblech/Backblech hochrandig	1/1	1/1
Gitterrost (Chromstahl)	1	1
Nachrüstbar mit Backblechauszug (optional)	TRILFSTV	TRILFSTV
Preis inkl. /exkl. MwSt.	3'590.00 / 3'321.00	2'635.00 / 2'437.55
VRG inkl. /exkl. MwSt.	10.81/10.00	10.81/10.00

ProfiLine



EB6PL40



- ★ Intuitive-Touch-Display Bedienung mit Steuerung via Electrolux App
- ★ Easy2Clean Backblech
- ★ VarioGuide Einstellempfehlungen
- ★ Speisethermometer
- ★ Backen auf mehreren Ebenen



EB6SL40



- ★ Display mit Drehwähler Bedienung mit Steuerung via Electrolux App
- ★ VarioGuide Einstellempfehlungen
- ★ Speisethermometer
- ★ Backen auf mehreren Ebenen



EB6SL80



- ★ Display mit Drehwähler Bedienung mit Steuerung via Electrolux App
- ★ Pyrolytische Selbstreinigung
- ★ VarioGuide Einstellempfehlungen
- ★ Speisethermometer
- ★ Backen auf mehreren Ebenen



Einbaubackofen	Einbaubackofen	Einbaubackofen Pyrolyt
CN/SP	CN/SP	CN/SP
594×596×567	594×596×567	594×596×567
400 V 2-3 N / 2-3×10, 2-3×16 / 3,5-10,85	400 V 2-3 N / 2-3×10, 2-3×16 / 3,5-10,85	400 V 2-3 N / 2-3×10, 2-3×16 / 3,5-10,85
•	•	•
•	-	-
-	-	-
-	•	•
-	-	-
-	-	-
71	71	71
A++	A++	A++
-	-	-
•	•	•
•	•	•
-	-	-
-	-	-
-/-	-/-	•/-
•	•	-
•/•	•/•	•/•
3	3	3
1/1	1/1	1/1
1	1	1
TRILFAV	TRILFAV	TRILFAV
3'000.00 / 2'775.20	2'620.00 / 2'423.70	3'010.00 / 2'784.45
10.81 / 10.00	10.81 / 10.00	10.81 / 10.00



EB4SL80



EB4SL40



Highlights

- ★ Display mit Drehwähler Bedienung mit Steuerung via Electrolux App
- ★ Pyrolytische Selbstreinigung
- ★ VarioGuide Einstellempfehlungen
- ★ Speisethermometer
- ★ Extragrosses Backblech

- ★ Display mit Drehwähler Bedienung mit Steuerung via Electrolux App
- ★ VarioGuide Einstellempfehlungen
- ★ Speisethermometer
- ★ Extragrosses Backblech

Icons
Erklärungen zu den Icons finden Sie auf der Klappseite hinten im Katalog.



Montage

Bauform	Einbaubackofen Compact 45 Pyrolyt	Einbaubackofen Compact 45
Farbe: Chrom (CN), SchwarzSpiegel (SP), Weiss (WE), Schwarz (SW)	CN/SP	CN/SP
Gerätemasse H×B×T, mm	455×596×567	455×596×567
Anschlusswerte V/A/kW	400 V 2-3 N, 230 V/2×10, 1×16/3,0-3,0	400 V 2-3 N, 230 V/2×10, 1×16/3,0-3,0
Apparate-Stecker für autarke Kochfelder	-	-
Bedienung / Display		
Intuitive Touch-Display Bedienung	-	-
Touch- und Navigations-Drehwähler	•	•
Touch-Bedienung	-	-
Versenkbare Bedienwähler mit Rasterung und zweifarbigem LED Display	-	-
Versenkbare Bedienwähler	-	-
Leistung / Ausstattung		
Garraumvolumen (nutzbar) L	43	43
Energieeffizienzklasse A+++ - D	A++	A++
Regenerierfunktion für Speisen	-	-
Vorprogrammierte Kochrezepte	•	•
Speicher für eigene Programme	•	•
Abklappbarer Grill	-	-
Reinigung		
Dampf-Reinigungsprogramm	-	-
Selbstreinigung pyrolytisch/katalytisch	•/-	-/-
Swiss-Clean-Email-Beschichtung	-	•
Sicherheit		
Kindersicherung/SoftClosing	•/•	•/•
Zeitspeicher bei Stromausfall (Tage)	3	3
Zubehör (Anzahl) im Lieferumfang enthalten		
Backblech/Backblech hochrandig	1/1	1/1
Gitterrost (Chromstahl)	1	1
Nachrüstbar mit Backblechszug (optional)	TRILFAV	TRILFAV
Preis inkl. / exkl. MwSt.	2'750.00/2'543.95	2'390.00/2'210.90
VRG inkl. / exkl. MwSt.	10.81/10.00	10.81/10.00



EB6GL80



EB6GL40X



EB6GL40



- ★ Display mit Symbol- & Klartextanzeige
- ★ Pyrolytische Selbstreinigung
- ★ VarioGuide Einstellempfehlungen
- ★ Speisethermometer
- ★ Backen auf mehreren Ebenen



- ★ Display mit Symbol- & Klartextanzeige
- ★ Katalytische Selbstreinigung
- ★ VarioGuide Einstellempfehlungen
- ★ Speisethermometer
- ★ Backen auf mehreren Ebenen



- ★ Display mit Symbol- & Klartextanzeige
- ★ VarioGuide Einstellempfehlungen
- ★ Speisethermometer
- ★ Backen auf mehreren Ebenen
- ★ Extragrosses Backblech



Einbaubackofen Pyrolyt
CN/SP
594×596×567
400 V 2-3 N/2-3×10, 2-3×16/3,5-10,85
•
-
-
•
-
-
71
A+
-
•
•
-
-
•/-
-
•/•
7
1/1
1
TRILFAV
2'460.00/2'275.65
10.81/10.00

Einbaubackofen Katalyt
CN/SP
594×596×567
400 V 2-3 N/2-3×10, 2-3×16/3,5-10,85
•
-
-
•
-
-
71
A+
-
•
•
-
-
-/•
-
•/•
7
1/1
1
TRILFAV
2'345.00/2'169.30
10.81/10.00

Einbaubackofen
CN/SP
594×596×567
400 V 2-3 N/2-3×10, 2-3×16/3,5-10,85
•
-
-
•
-
-
71
A+
-
•
•
-
-
-/-
•
•/•
7
1/1
1
TRILFAV
2'240.00/2'072.15
10.81/10.00



EB4GL40



EB3GL30



Highlights

- ★ Display mit Symbol- & Klartextanzeige
- ★ VarioGuide Einstellempfehlungen
- ★ Speisethermometer
- ★ Extragrosses Backblech

- ★ Display mit Symbol- & Klartextanzeige
- ★ Vorprogrammierte Rezepte
- ★ Niedergar-Funktion

Icons

Erklärungen zu den Icons finden Sie auf der Klappseite hinten im Katalog.



Montage

Bauform	Einbaubackofen Compact 45	Einbaubackofen Compact 38 Hotair
Farbe: Chrom (CN), SchwarzSpiegel (SP), Weiss (WE), Schwarz (SW)	CN/SP	CN/SP
Gerätemasse H×B×T, mm	455×596×567	388×596×567
Anschlusswerte V/A/kW	400 V 2-3 N, 230 V/2×10, 1×16/3,0-3,0	230 V/10/2,3-2,3
Apparate-Stecker für autarke Kochfelder	-	-
Bedienung / Display		
Intuitive Touch-Display Bedienung	-	-
Touch- und Navigations-Drehwähler	-	-
Touch-Bedienung	•	•
Versenkbare Bedienwähler mit Rasterung und zweifarbigem LED Display	-	-
Versenkbare Bedienwähler	-	-
Leistung / Ausstattung		
Garraumvolumen (nutzbar) L	43	34
Energieeffizienzklasse A+++ - D	A+	A
Regenerierfunktion für Speisen	-	-
Vorprogrammierte Kochrezepte	•	•
Speicher für eigene Programme	•	•
Abklappbarer Grill	-	-
Reinigung		
Dampf-Reinigungsprogramm	-	-
Selbstreinigung pyrolytisch/katalytisch	-/-	-/-
Swiss-Clean-Email-Beschichtung	•	•
Sicherheit		
Kindersicherung/SoftClosing	•/•	•/-
Zeitspeicher bei Stromausfall (Tage)	7	7
Zubehör (Anzahl) im Lieferumfang enthalten		
Backblech/Backblech hochrandig	1/1	1/-
Gitterrost (Chromstahl)	1	1
Nachrüstbar mit Backblechszug (optional)	TRILFAV	-
Preis inkl. / exkl. MwSt.	1'930.00/1'785.40	1'915.00/1'771.50
VRG inkl. / exkl. MwSt.	10.81/10.00	10.81/10.00



EB6L80

- ★ Zweifarbiges LED Display
- ★ Schnellaufheizen
- ★ Pyrolytische Selbstreinigung
- ★ Backen auf mehreren Ebenen
- ★ Extragrosses Backblech



Einbaubackofen Pyrolyt

SP

594×596×567

400 V 2-3/2-3×10/3,5-3,5

-

-

-

5 Kurzwahl-Touch-Tasten

• (beleuchtet)

-

71

A+

-

•

-

•

-

-

•/-

-

•/•

-

1/1

1

TRILFAV

2'040.00/1'887.15

10.81/10.00



EB6L50XD

- ★ Zweifarbiges LED Display
- ★ Schnellaufheizen
- ★ Katalytische Selbstreinigung
- ★ Baking Plus-Funktion
- ★ Backen auf mehreren Ebenen
- ★ Extragrosses Backblech



Einbaubackofen BakingPlus Katalyt

SP

594×596×567

400 V 2-3/2-3×10/3,5-3,5

-

-

-

5 Kurzwahl-Touch-Tasten

• (beleuchtet)

-

71

A+

-

•

-

-

-/•

-

•/•

-

1/1

1

TRILFAV

2'010.00/1'859.40

10.81/10.00



EB6L50D

- ★ Zweifarbiges LED Display
- ★ Schnellaufheizen
- ★ Baking Plus-Funktion
- ★ Backen auf mehreren Ebenen
- ★ Extragrosses Backblech



Einbaubackofen BakingPlus

SP

594×596×567

400 V 2-3/2-3×10/3,5-3,5

-

-

-

5 Kurzwahl-Touch-Tasten

• (beleuchtet)

-

71

A+

-

•

-

•

-

-/-

•

•/•

-

1/1

1

TRILFAV

1'905.00/1'762.25

10.81/10.00



EB6L40X



EB6L40



Highlights

- ★ Zweifarbiges LED Display
- ★ Schnellaufheizen
- ★ Katalytische Selbstreinigung
- ★ Backen auf mehreren Ebenen
- ★ Extragrosses Backblech

- ★ Zweifarbiges LED Display
- ★ Schnellaufheizen
- ★ Backen auf mehreren Ebenen
- ★ Extragrosses Backblech

Icons

Erklärungen zu den Icons finden Sie auf der Klappseite hinten im Katalog.



Montage

Bauform
 Farbe: Chrom (CN), SchwarzSpiegel (SP), Weiss (WE), Schwarz (SW)
 Gerätemasse H × B × T, mm
 Anschlusswerte V/A/kW
 Apparate-Stecker für autarke Kochfelder

Einbaubackofen Katalyt

CN/WE/SW

594 × 596 × 567

400 V 2-3/2-3 × 10/3,5 - 3,5

-

Einbaubackofen

CN/WE/SW

594 × 596 × 567

400 V 2-3/2-3 × 10/3,5 - 3,5

-

Bedienung / Display

Intuitive Touch-Display Bedienung
 Touch- und Navigations-Drehwähler
 Touch-Bedienung
 Versenkbarer Bedienwähler mit Rasterung und zweifarbigem LED Display
 Versenkbarer Bedienwähler

-

-

5 Kurzwahl-Touch-Tasten

•

-

Leistung / Ausstattung

Garraumvolumen (nutzbar) L
 Energieeffizienzklasse A+++ - D
 Regenerierfunktion für Speisen
 Vorprogrammierte Kochrezepte
 Speicher für eigene Programme
 Abklappbarer Grill

71

A+

-

•

-

-

•

Reinigung

Dampf-Reinigungsprogramm
 Selbstreinigung pyrolytisch/katalytisch
 Swiss-Clean-Email-Beschichtung

-

-/•

-

-

-/-

•

Sicherheit

Kindersicherung/SoftClosing
 Zeitspeicher bei Stromausfall (Tage)

•/-

-

•/-

-

Zubehör (Anzahl) im Lieferumfang enthalten

Backblech/Backblech hochrandig
 Gitterrost (Chromstahl)

2/-

1

Nachrüstbar mit Backblechszug (optional)

TRILFAV

TRILFAV

Preis inkl. / exkl. MwSt.

1'835.00/1'697.50

1'730.00/1'600.35

VRG inkl. / exkl. MwSt.

10.81/10.00

10.81/10.00

Kombination: Steamer / Backofen mit Kochfeld



EB6L20



- ★ Backen auf mehreren Ebenen
- ★ Extragrosses Backblech



Einbaubackofen
CN/SW
594×596×567
400 V 2-3/2-3×10/3,5-3,5
-
-
-
-
-
•
71
A+
-
-
•
-
-/-
•
-/-
-
2/-
1
TRILFAV
1'545.00/1'429.25
10.81/10.00



Kombinieren Sie unsere Steamer und Backöfen mit dem Kochfeld Ihrer Wahl

Steamer und autarke Kochfelder harmonisieren bestens.

- Einfache Installation: Sie brauchen nicht einmal mehr separate Stromanschlüsse, denn auf der Rückseite oben am Steamer/Backofen befindet sich ein Steckanschluss, an dem Sie über ein Kabel das Kochfeld anschliessen können. Dies gilt für all unsere Grand-Luxe, SuperLuxe und ProfiLine Steamer und Backöfen.
- Steamer im Unterbau: Profitieren auch Sie von den Vorteilen des Dampfgarers und nutzen Sie die einzigartige Möglichkeit, diesen in bestehende Nischen zu integrieren.
- Hohe Gestaltungsfreiheit: Kombinieren Sie Ihren bestehenden Steamer/Backofen mit dem Radiant- oder Induktionskochfeld Ihrer Wahl.

Kompatible Backofen- oder Steamer-Modelle sind in der Produktabelle unter dem Punkt «Apparate-Stecker für autarke Kochfelder» hervorgehoben.



EB6SL70KCN

Montagezubehör

Verwendung

AKEB/GKTC

Apparate-Anschlusskabel 1m für den Anschluss eines Glaskeramik-Kochfeldes mit Touch Control-Bedienung an Profi Steam-Einbaubacköfen (ausgen. Profi Steam Compact), 400 V 3E, mit Steckanschluss, passend zu: **Glaskeramik-Kochfeldern 400 V 2-3E**

AKEB/GKTCI

Apparate-Anschlusskabel 1m für den Anschluss eines Induktions-Kochfeldes mit Touch Control-Bedienung an Profi Steam-Einbaubacköfen (ausgen. Profi Steam Compact), 400 V 2NE, mit Steckanschluss, passend zu: **Induktions-Kochfeldern**



EB7GL5Q

CH

Highlights

- ★ Display mit Symbol- & Klartextanzeige
- ★ BakingCrisp-Funktionen
- ★ VarioGuide Einstellempfehlungen
- ★ Speisethermometer
- ★ Backen auf mehreren Ebenen

Icons

Erklärungen zu den Icons finden Sie auf der Klappseite hinten im Katalog.



Montage

Bauform	Einbaubackofen BakingCrisp
Farbe: Chrom (CN), SchwarzSpiegel (SP), Weiss (WE), Schwarz (SW)	SP
Gerätemasse H × B × T, mm	757 × 549 × 567
Anschlusswerte V/A/kW	400 V 2-3 N / 2-3 × 10, 2-3 × 16 / 3,5 - 10,85
Apparate-Stecker für autarke Kochfelder	•

Bedienung / Display

Intuitive Touch-Display Bedienung	-
Touch- und Navigations-Drehwähler	-
Touch-Bedienung	•
Versenkbare Bedienwähler mit Rasterung und zweifarbigen LED Display	-
Versenkbare Bedienwähler	-

Leistung / Ausstattung

Garraumvolumen (nutzbar) L	71
Energieeffizienzklasse A+++ - D	A+
Vorprogrammierte Kochrezepte	•
Speicher für eigene Programme	•
Abklappbarer Grill	-
Geräteschublade	•

Reinigung

Dampf-Reinigungsprogramm	•
Selbstreinigung pyrolytisch/katalytisch	-/-
Swiss-Clean-Email-Beschichtung	•

Sicherheit

Kindersicherung/SoftClosing	•/•
Zeitspeicher bei Stromausfall (Tage)	7

Zubehör (Anzahl) im Lieferumfang enthalten

Backblech/Backblech hochrandig	1/1
Gitterrost (Chromstahl)	1
Nachrüstbar mit Backblechszug (optional)	TRILFSTV
Preis inkl. / exkl. MwSt.	2'700.00 / 2'497.70
VRG inkl. / exkl. MwSt.	10.81 / 10.00

ProfiLine



EB7PL4



EB7SL4



Highlights

- ★ Intuitive-Touch-Display Bedienung mit Steuerung via Electrolux App
- ★ Easy2Clean Backblech
- ★ VarioGuide Einstellempfehlungen
- ★ Speisethermometer
- ★ Backen auf mehreren Ebenen

- ★ Display mit Drehwähler Bedienung mit Steuerung via Electrolux App
- ★ VarioGuide Einstellempfehlungen
- ★ Speisethermometer
- ★ Backen auf mehreren Ebenen

Icons

Erklärungen zu den Icons finden Sie auf der Klappseite hinten im Katalog.



Montage

Bauform	Einbaubackofen	Einbaubackofen
Farbe: Chrom (CN), SchwarzSpiegel (SP), Weiss (WE), Schwarz (SW)	CN/SP	CN/SP
Gerätemasse H × B × T, mm	757 × 549 × 567	757 × 549 × 567
Anschlusswerte V/A/kW	400 V 2-3 N/2-3×10, 2-3×16/3,5-10,85	400 V 2-3 N/2-3×10, 2-3×16/3,5-10,85
Apparate-Stecker für autarke Kochfelder	•	•
Bedienung / Display		
Intuitive Touch-Display Bedienung	•	-
Touch- und Navigations-Drehwähler	-	•
Touch-Bedienung	-	-
Versenkbare Bedienwähler mit Rasterung und zweifarbigen LED Display	-	-
Versenkbare Bedienwähler	-	-
Leistung / Ausstattung		
Garraumvolumen (nutzbar) L	71	71
Energieeffizienzklasse A+++ - D	A++	A++
Vorprogrammierte Kochrezepte	•	•
Speicher für eigene Programme	•	•
Abklappbarer Grill	-	-
Geräteschublade	• (beheizt)	• (beheizt)
Reinigung		
Dampf-Reinigungsprogramm	-	-
Selbstreinigung pyrolytisch/katalytisch	-/-	-/-
Swiss-Clean-Email-Beschichtung	•	•
Sicherheit		
Kindersicherung/SoftClosing	•/•	•/•
Zeitspeicher bei Stromausfall (Tage)	3	3
Zubehör (Anzahl) im Lieferumfang enthalten		
Backblech/Backblech hochrandig	1/1	1/1
Gitterrost (Chromstahl)	1	1
Nachrüstbar mit Backblechszug (optional)	TRILFAV	TRILFAV
Preis inkl. / exkl. MwSt.	3'100.00 / 2'867.70	2'680.00 / 2'479.20
VRG inkl. / exkl. MwSt.	10.81/10.00	10.81/10.00



EB7GL4X



EB6GL4X

- ★ Display mit Symbol- & Klartextanzeige
- ★ Katalytische Selbstreinigung
- ★ VarioGuide Einstellempfehlungen
- ★ Speisethermometer
- ★ Backen auf mehreren Ebenen

- ★ Display mit Symbol- & Klartextanzeige
- ★ Katalytische Selbstreinigung
- ★ VarioGuide Einstellempfehlungen
- ★ Speisethermometer
- ★ Backen auf mehreren Ebenen



Einbaubackofen Katalyt

CN/SP

757×549×567

400 V 2-3 N/2-3×10, 2-3×16/3,5-10,85

•

-

-

•

-

-

71

A+

•

•

-

•

-

-/-

•

•/•

7

1/1

1

TRILFAV

2'405.00/2'224.80

10.81/10.00

Einbaubackofen Katalyt

CN/SP

594×549×567

400 V 2-3 N/2-3×10, 2-3×16/3,5-10,85

•

-

-

•

-

-

71

A+

•

•

-

•

-

-/-

•

•/•

7

1/1

1

TRILFAV

2'345.00/2'169.30

10.81/10.00



EB7GL4



EB6GL4

Highlights

- ★ Display mit Symbol- & Klartextanzeige
- ★ VarioGuide Einstellempfehlungen
- ★ Speisethermometer
- ★ Backen auf mehreren Ebenen

- ★ Display mit Symbol- & Klartextanzeige
- ★ VarioGuide Einstellempfehlungen
- ★ Speisethermometer
- ★ Backen auf mehreren Ebenen

Icons
Erklärungen zu den Icons finden Sie auf der Klappseite hinten im Katalog.



Montage	Einbaubackofen	Einbaubackofen
Bauform	Einbaubackofen	Einbaubackofen
Farbe: Chrom (CN), SchwarzSpiegel (SP), Weiss (WE), Schwarz (SW)	CN/SP	CN/SP
Gerätemasse H×B×T, mm	757×549×567	594×549×567
Anschlusswerte V/A/kW	400 V 2-3 N/2-3×10, 2-3×16/3,5-10,85	400 V 2-3 N/2-3×10, 2-3×16/3,5-10,85
Apparate-Stecker für autarke Kochfelder	•	•
Bedienung / Display		
Intuitive Touch-Display Bedienung	-	-
Touch- und Navigations-Drehwähler	-	-
Touch-Bedienung	•	•
Versenkbare Bedienwähler mit Rasterung und zweifarbigem LED Display	-	-
Versenkbare Bedienwähler	-	-
Leistung / Ausstattung		
Garraumvolumen (nutzbar) L	71	71
Energieeffizienzklasse A+++ - D	A+	A+
Vorprogrammierte Kochrezepte	•	•
Speicher für eigene Programme	•	•
Abklappbarer Grill	-	-
Geräteschublade	•	-
Reinigung		
Dampf-Reinigungsprogramm	-	-
Selbstreinigung pyrolytisch/katalytisch	-/-	-/-
Swiss-Clean-Email-Beschichtung	•	•
Sicherheit		
Kindersicherung/SoftClosing	•/•	•/•
Zeitspeicher bei Stromausfall (Tage)	7	7
Zubehör (Anzahl) im Lieferumfang enthalten		
Backblech/Backblech hochrandig	1/1	1/1
Gitterrost (Chromstahl)	1	1
Nachrüstbar mit Backblechszug (optional)	TRILFAV	TRILFAV
Preis inkl. / exkl. MwSt.	2'300.00 / 2'127.65	2'240.00 / 2'072.15
VRG inkl. / exkl. MwSt.	10.81/10.00	10.81/10.00



EB3GL3

- ★ Display mit Symbol- & Klartextanzeige
- ★ Vorprogrammierte Rezepte
- ★ Niedergar-Funktion



Einbaubackofen Compact 38 Hotair

CN/SP

378×549×568

230 V/10/2,3, 2,3

-

-

-

•

-

-

34

A

•

•

-

-

-/-

•

•/•

7

1/-

1

-

1'915.00/1'771.50

10.81/10.00



EB7L5XD

- ★ Zweifarbiges LED Display
- ★ Schnellaufheizen
- ★ Katalytische Selbstreinigung
- ★ BakingPlus-Funktion
- ★ Backen auf mehreren Ebenen
- ★ Extragrosses Backblech



Einbaubackofen BakingPlus Katalyt

SP

757×549×567

400 V 2-3/2-3×10/3,5, 3,5

-

-

-

5 Kurzwahl-Touch-Tasten

• (beleuchtet)

-

71

A+

•

-

•

-

-/-

-

•/•

-

1/1

1

TRILFAV

2'070.00/1'914.90

10.81/10.00



EB6L5XD

- ★ Zweifarbiges LED Display
- ★ Schnellaufheizen
- ★ Katalytische Selbstreinigung
- ★ BakingPlus-Funktion
- ★ Backen auf mehreren Ebenen
- ★ Extragrosses Backblech



Einbaubackofen BakingPlus Katalyt

SP

594×549×567

400 V 2-3/2-3×10/3,5, 3,5

-

-

-

5 Kurzwahl-Touch-Tasten

• (beleuchtet)

-

71

A+

•

-

-

-/-

-

•/•

-

1/1

1

TRILFAV

2'010.00/1'859.40

10.81/10.00



EB7L5D



EB6L5D

CH

Highlights

- ★ Zweifarbiges LED Display
- ★ Schnellaufheizen
- ★ BakingPlus-Funktion
- ★ Backen auf mehreren Ebenen
- ★ Extragrosses Backblech

- ★ Zweifarbiges LED Display
- ★ Schnellaufheizen
- ★ BakingPlus Funktion
- ★ Backen auf mehreren Ebenen
- ★ Extragrosses Backblech

Icons
Erklärungen zu den Icons finden Sie auf der Klappseite hinten im Katalog.



Montage

Bauform
Farbe: Chrom (CN), SchwarzSpiegel (SP), Weiss (WE), Schwarz (SW)
Gerätemasse H × B × T, mm
Anschlusswerte V/A/kW
Apparate-Stecker für autarke Kochfelder

Einbaubackofen BakingPlus

SP

757 × 549 × 567

400 V 2-3/2-3 × 10/3,5, 3,5

-

Einbaubackofen BakingPlus

SP

594 × 549 × 567

400 V 2-3/2-3 × 10/3,5, 3,5

-

Bedienung / Display

Intuitive Touch-Display Bedienung
Touch- und Navigations-Drehwähler
Touch-Bedienung
Versenkbarer Bedienwähler mit Rasterung und zweifarbigem LED Display
Versenkbarer Bedienwähler

-
-
5 Kurzwahl-Touch-Tasten
• (beleuchtet)

-
-
5 Kurzwahl-Touch-Tasten
•

Leistung / Ausstattung

Garraumvolumen (nutzbar) L
Energieeffizienzklasse A+++ - D
Vorprogrammierte Kochrezepte
Speicher für eigene Programme
Abklappbarer Grill
Geräteschublade

7l
A+
•
-
•
•

7l
A+
•
-
•
-

Reinigung

Dampf-Reinigungsprogramm
Selbstreinigung pyrolytisch/katalytisch
Swiss-Clean-Email-Beschichtung

-
-/-
•

-
-/-
•

Sicherheit

Kindersicherung/SoftClosing
Zeitspeicher bei Stromausfall (Tage)

•/•
-

•/•
-

Zubehör (Anzahl) im Lieferumfang enthalten

Backblech/Backblech hochrandig
Gitterrost (Chromstahl)
Nachrüstbar mit Backblechszug (optional)

1/1
1
TRILFAV

1/1
1
TRILFAV

Preis inkl. / exkl. MwSt.

1'965.00/1'817.75

1'905.00/1'762.25

VRG inkl. / exkl. MwSt.

10.81/10.00

10.81/10.00



EB7L4X

- ★ Zweifarbiges LED Display
- ★ Schnellaufheizen
- ★ Katalytische Selbstreinigung
- ★ Backen auf mehreren Ebenen
- ★ Extragrosses Backblech



Einbaubackofen Katalyt

CN/WE/SW

757×549×567

400 V 2-3/2-3×10/3,5, 3,5

-

-

-

5 Kurzwahl-Touch-Tasten

•

-

71

A+

•

-

-

•

-

-/•

-

•/-

-

2/-

1

TRILFAV

1'895.00/1'753.00

10.81/10.00



CH

EB7L4

- ★ Zweifarbiges LED Display
- ★ Schnellaufheizen
- ★ Backen auf mehreren Ebenen
- ★ Extragrosses Backblech



Einbaubackofen

CN/WE/SW

757×549×567

400 V 2-3/2-3×10/3,5, 3,5

-

-

-

5 Kurzwahl-Touch-Tasten

•

-

71

A+

•

-

•

-

-/-

•

•/-

-

2/-

1

TRILFAV

1'790.00/1'655.85

10.81/10.00



CH

EB7L2

- ★ Backen auf mehreren Ebenen
- ★ Extragrosses Backblech



Einbaubackofen

WE/SW

757×549×567

400 V 2-3/2-3×10/3,5, 3,5

-

-

-

-

•

71

A+

-

-

•

•

-

-/-

•

-/-

-

2/-

1

TRILFAV

1'605.00/1'484.75

10.81/10.00

Flexibel und schnell kochen mit dem Einbau-Combi-Mikrowellenofen

Der Mikrowellen-Backofen der CompactLine verbindet beides in einem Gerät. Damit sind Sie in der Zubereitung der Speisen so flexibel wie noch nie. Für kleine Platzverhältnisse gibt es die Compact 38 Version entweder als Backofen-Mikrowelle oder als Mikrowellen-Grill zum Auftauen, Garen und Gratinieren.



Mikrowellenfunktion

Mit der Mikrowellenfunktion können Sie mühelos und schnell Gerichte wieder aufwärmen, auftauen oder zubereiten.



CombiQuick Funktion

Die Compact 45 CombiMikrowelle mit CombiQuick Funktion ist darauf ausgelegt, Ihre Lieblingsgerichte in einem Bruchteil der Zeit, im Vergleich zu traditionellen Backöfen, zuzubereiten.



Mikrowelle & Grill

Erzielen Sie mit kombinierter Mikrowellen- und Grillfunktion schneller köstliche Ergebnisse. Bei Solo-Mikrowelle & Grill werden Gerichte im Nu gegart und erhalten eine schöne Kruste.



ProfiLine



EB4PL90K



EB4SL90K



Highlights

- ★ Intuitive-Touch-Display Bedienung mit Steuerung via Electrolux App
- ★ VarioGuide Einstellempfehlungen
- ★ Combi-Programme mit Mikrowelle & traditionellen Beheizungsarten
- ★ Niedergar-Funktion
- ★ Extragrosses Backblech

- ★ Display mit Drehwähler-Bedienung mit Steuerung via Electrolux App
- ★ VarioGuide Einstellempfehlungen
- ★ Combi-Programme mit Mikrowelle & traditionellen Beheizungsarten
- ★ Niedergar-Funktion
- ★ Extragrosses Backblech

Icons
Erklärungen zu den Icons finden Sie auf der Klappseite hinten im Katalog.



Montage

	Compact 45 CombiMikrowelle	Compact 45 CombiMikrowelle
Bauform	CN/SP	CN/SP
Farbe: Chrom (CN), SchwarzSpiegel (SP)	CN/SP	CN/SP
Gerätemasse H×B×T, mm	455×596×567	455×596×567
Anschlusswerte Backofen-Mikrowelle V/A/kW	400 V 2 N/2x10/3,0	400 V 2 N/2x10/3,0
Anschlusswerte Mikrowelle-Grill V/A/kW	230 V/1×16/3,0	230 V/1×16/3,0
Bedienung / Display		
Intuitive-Touch-Display Bedienung	•	-
Touch- und Navigations-Drehwähler	-	•
Touch-Bedienung	-	-
Versenkbare Bedienwähler	-	-
Leistung / Ausstattung		
Garraumvolumen (nutzbar) L	43	43
Maximale Mikrowellenleistung W	1000	1000
Mikrowellenleistungsstufen	10	10
Spezialprogramme	•	•
Vorprogrammierte Kochrezepte	•	•
Speicher für eigene Programme	•	•
Reinigung		
Swiss-Clean-Email-Beschichtung	•	•
Sicherheit		
Kindersicherung	•	•
Zeitspeicher bei Stromausfall (Tage)	3	3
Zubehör (Anzahl) im Lieferumfang enthalten		
Mikrowellenplatte / Glasboden / Drehteller	1/-/-	1/-/-
Glasbackschale	1	1
Gitterrost (verchromt) / Grillrost Ständer	1/-	1/-
Backblech Extragross	1	1
Preis inkl. / exkl. MwSt.	2'970.00 / 2'747.45	2'640.00 / 2'442.20
VRG inkl. / exkl. MwSt.	10.81 / 10.00	10.81 / 10.00



EB4GL90K



EB3GL90K



Highlights

- ★ Display mit Symbol- & Klartextanzeige
- ★ Vorprogrammierte Rezepte
- ★ Mikrowelle & traditionelle Beheizungsarten manuell kombinierbar
- ★ Niedergar-Funktion
- ★ Extragrosses Backblech

- ★ Display mit Symbol- & Klartextanzeige
- ★ Vorprogrammierte Rezepte
- ★ Mikrowelle mit Heissluft-/Grill Funktionen manuell kombinierbar
- ★ Niedergar-Funktion

Icons

Erklärungen zu den Icons finden Sie auf der Klappseite hinten im Katalog.



Montage

Bauform	Compact 45 CombiMikrowelle	Compact 38 CombiMikrowelle
Farbe: Chrom (CN), SchwarzSpiegel (SP)	CN/SP	CN/SP
Gerätemasse H x B x T, mm	455 x 596 x 567	388 x 596 x 567
Anschlusswerte Backofen-Mikrowelle V/A/kW	400 V 2 N/2 x 10/3,0	230 V/10/2,3
Anschlusswerte Mikrowelle-Grill V/A/kW	230 V/1 x 16/3,0	230 V/10/2,3
Bedienung / Display		
Intuitive-Touch-Display Bedienung	-	-
Touch- und Navigations-Drehwähler	-	-
Touch-Bedienung	•	•
Versenkbare Bedienwähler	-	-
Leistung / Ausstattung		
Garraumvolumen (nutzbar) L	43	33
Maximale Mikrowellenleistung W	1000	1000
Mikrowellenleistungsstufen	10	10
Spezialprogramme	•	•
Vorprogrammierte Kochrezepte	•	•
Speicher für eigene Programme	•	•
Reinigung		
Swiss-Clean-Email-Beschichtung	•	•
Sicherheit		
Kindersicherung	•	•
Zeitspeicher bei Stromausfall (Tage)	7	7
Zubehör (Anzahl) im Lieferumfang enthalten		
Mikrowellenplatte/Glasboden/Drehteller	1/-/-	-/1/-
Glasbackschale	1	1
Gitterrost (verchromt)/Grillrost Ständer	1/-	1/-
Backblech Extragross	1	1
Preis inkl. / exkl. MwSt.	2'130.00 / 1'970.40	2'165.00 / 2'002.80
VRG inkl. / exkl. MwSt.	10.81/10.00	10.81/10.00



EB3GL90



EB4L90



- ★ Display mit Symbol- & Klartextanzeige
- ★ Vorprogrammierte Rezepte
- ★ Grill und Mikrowelle manuell kombinierbar

- ★ Zweifarbiges LED Display
- ★ Mikrowellen Spezialprogramme
- ★ XXL Drehteller
- ★ Mikrowelle & Grill kombinierbar



Compact 38 CombiMikrowelle
CN/SP
388 × 596 × 567
230 V/10/2,3
230 V/10/2,3
-
-
•
-
33
1000
10
-
•
•
•
•
•
7
-/1/-
-
1/-
-
1'755.00/1'623.50
10.81/10.00

Compact 45 CombiMikrowelle
SP
455 × 596 × 567
230 V/10/2,1
230 V/10/2,1
-
-
5 Kurzwahl-Touch-Tasten
• (beleuchtet)
42
1000
10
•
•
•
•
•
-
-/-/1 (406 mm)
-
-/1
-
1'495.00/1'383.00
10.81/10.00



EB3GL9K



EB3GL9

Highlights

- ★ Display mit Symbol- & Klartextanzeige
- ★ Vorprogrammierte Rezepte
- ★ Mikrowelle & traditionelle Beheizungsarten manuell kombinierbar
- ★ Niedergar-Funktion

- ★ Display mit Symbol- & Klartextanzeige
- ★ Vorprogrammierte Rezepte
- ★ Grill und Mikrowelle kombinierbar

Icons
Erklärungen zu den Icons finden Sie auf der Klappseite hinten im Katalog.



Montage

Bauform	Compact 38 CombiMikrowelle
Farbe: Chrom (CN), SchwarzSpiegel (SP)	CN/SP
Gerätemasse H x B x T, mm	378 x 549 x 568
Anschlusswerte Backofen-Mikrowelle V/A/kW	230 V/10/2,3
Anschlusswerte Mikrowelle-Grill V/A/kW	230 V/10/2,3

Bauform	Compact 38 CombiMikrowelle
Farbe: Chrom (CN), SchwarzSpiegel (SP)	CN/SP
Gerätemasse H x B x T, mm	378 x 549 x 568
Anschlusswerte Backofen-Mikrowelle V/A/kW	230 V/10/2,3
Anschlusswerte Mikrowelle-Grill V/A/kW	230 V/10/2,3

Bauform	Compact 38 CombiMikrowelle
Farbe: Chrom (CN), SchwarzSpiegel (SP)	CN/SP
Gerätemasse H x B x T, mm	378 x 549 x 568
Anschlusswerte Backofen-Mikrowelle V/A/kW	230 V/10/2,3
Anschlusswerte Mikrowelle-Grill V/A/kW	230 V/10/2,3

Bedienung / Display

Intuitive-Touch-Display Bedienung	-
Touch- und Navigations-Drehwähler	-
Touch-Bedienung	•
Versenkbare Bedienwähler	-

Intuitive-Touch-Display Bedienung	-
Touch- und Navigations-Drehwähler	-
Touch-Bedienung	•
Versenkbare Bedienwähler	-

Intuitive-Touch-Display Bedienung	-
Touch- und Navigations-Drehwähler	-
Touch-Bedienung	•
Versenkbare Bedienwähler	-

Leistung / Ausstattung

Garraumvolumen (nutzbar) L	33
Maximale Mikrowellenleistung W	1000
Mikrowellenleistungsstufen	10
Spezialprogramme	•
Vorprogrammierte Kochrezepte	•
Speicher für eigene Programme	•

Garraumvolumen (nutzbar) L	33
Maximale Mikrowellenleistung W	1000
Mikrowellenleistungsstufen	10
Spezialprogramme	•
Vorprogrammierte Kochrezepte	•
Speicher für eigene Programme	•

Garraumvolumen (nutzbar) L	33
Maximale Mikrowellenleistung W	1000
Mikrowellenleistungsstufen	10
Spezialprogramme	-
Vorprogrammierte Kochrezepte	•
Speicher für eigene Programme	•

Reinigung

Swiss-Clean-Email-Beschichtung	•
--------------------------------	---

Swiss-Clean-Email-Beschichtung	•
--------------------------------	---

Swiss-Clean-Email-Beschichtung	•
--------------------------------	---

Sicherheit

Kindersicherung	•
Zeitspeicher bei Stromausfall (Tage)	7

Kindersicherung	•
Zeitspeicher bei Stromausfall (Tage)	7

Kindersicherung	•
Zeitspeicher bei Stromausfall (Tage)	7

Zubehör (Anzahl) im Lieferumfang enthalten

Mikrowellenplatte/Glasboden/Drehteller	-/1/-
Glasbackschale	1
Gitterrost (verchromt)/Grillrost Ständer	1/-
Backblech Extragross	1

Mikrowellenplatte/Glasboden/Drehteller	-/1/-
Glasbackschale	1
Gitterrost (verchromt)/Grillrost Ständer	1/-
Backblech Extragross	1

Mikrowellenplatte/Glasboden/Drehteller	-/1/-
Glasbackschale	-
Gitterrost (verchromt)/Grillrost Ständer	1/-
Backblech Extragross	-

Preis inkl. / exkl. MwSt.

VRG inkl. / exkl. MwSt.

Preis inkl. / exkl. MwSt.	2'165.00 / 2'002.80
VRG inkl. / exkl. MwSt.	10.81 / 10.00

Preis inkl. / exkl. MwSt.	1'755.00 / 1'623.50
VRG inkl. / exkl. MwSt.	10.81 / 10.00

Die freistehende Mikrowelle im neuen Design

Unsere freistehenden Mikrowellengeräte kommen in neuem Design daher und weisen erst noch eine grössere Kapazität auf kleinerem Platz auf. Dank der Inverter-Technologie werden Gerichte gleichmässig erwärmt oder gegart, es entsteht weniger Lärm und ist erst noch energieeffizienter.



FMW25EMG

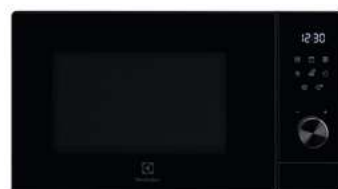

FS FMW29EMG FS

Highlights	<ul style="list-style-type: none"> ★ Schnelleres Garen und gleichmässige Erwärmung durch die Invertertechnologie ★ Weniger Lärm und verbesserter Energieverbrauch ★ Gesundes Kochen mit dem Dampfgarset ★ Erneutes Design mit purer Ästhetik ★ Grössere Kapazitäten auf kleinerer Fläche auf der Arbeitsplatte 	<ul style="list-style-type: none"> ★ Schnelleres Garen und gleichmässige Erwärmung durch die Invertertechnologie ★ Weniger Lärm und verbesserter Energieverbrauch ★ Gesundes Kochen mit dem Dampfgarset ★ Erneutes Design mit purer Ästhetik ★ Grössere Kapazitäten auf kleinerer Fläche auf der Arbeitsplatte
Montage	Freistehende Mikrowelle	
Bauform	Freistehende Mikrowelle	
Farbe: Titanium (MS), Schwarz (SW)	MS	SW
Gerätemasse H × B × T, mm	280 × 469 × 348	290 × 495 × 370
Anschlusswerte V/A/W	230 V/10/1350	230 V/10/1350
Türanschlag links	•	•
Bedienung / Display		
Drehknopfbedienung/Touch	•/-	•/•
Display mit Ziffern und Symbolen	•	•
Garzeitende mit Signalton	•	•
Türöffnungsmechanismus: Push	•	•
Uhrzeitanzeige	•	•
Leistung / Ausstattung		
Garraum, lackiert, beleuchtet L	25	29
Maximale Mikrowellenleistung W	900	900
Mikrowellenleistungsstufen Anzahl/W	7/90-900	10/90-900
Quarz-Grill Leistung W	1000	1000
Inverter Technologie	•	•
3 Mikrowellen-Grill-Kombistufen	•	•
Glasdrehsteller Ø cm	28,8	28,8
Auftau-Automatikprogramm nach Zeit oder Gewicht	•	•
Schnellstart	•	•
Zeitschaltuhr bis 90 Minuten	•	•
Kurzzeitwecker	•	•
Eco-Modus (zum Energiesparen)	•	•
Sicherheit		
Kindersicherung	•	•
Zubehör (Anzahl) im Lieferumfang enthalten		
Drehsteller/Gitterrost/Dampfgarer-Set	1/1/1	1/1/1
Preis inkl. /exkl. MwSt.	495.00/457.90	545.00/504.15
VRG inkl. /exkl. MwSt.	2.50/2.31	2.50/2.31



Dieses Dampfaren-Set gibt es gratis mit jeder freistehenden Mikrowelle dazu.

Für eine optimale Platznutzung in Ihrer Küche

Wir beraten Sie gerne

Möchten Sie die beste Kombination mit den passenden Einbaumassens für Ihre Küche finden, sind sich aber nicht ganz sicher? Sie können jederzeit auf die fachmännische Beratung von Electrolux zählen. Unsere Kundenberater kennen sich mit allen Möglichkeiten bestens aus.

Die Einbausituation sollte auf Ihre individuellen Gegebenheiten angepasst werden und könnte dadurch von den hier dargestellten Kombinationen abweichen.

Kombinationsmöglichkeiten EURO-Norm



Kompaktgerät mit Vakuumierschublade

Compact 45 Profi Steam EB4PL70K, ProfiLine VakuumierschubladeVAC140PL oder Wärmeschublade WS140SL.



Zwei Geräte nebeneinander

Compact 45 CombiMikrowelle EB4PL90K, Weinkühler WK4PL10.



Zwei+Zwei Geräte nebeneinander

Compact 45 Profi Steam EB4SL70KCN + ProfiLine VakuumierschubladeVAC140PL, Kaffeemaschine ESP4SL10CN + Wärmeschublade WS140SL.



Kombination, auch als Ersatzlösung

Compact 38 CombiMikrowelle EB3GL90K oder Compact 38 CombiSteam EB3GL70K, BakingCrisp EB6GL50Q.



Zwei Geräte übereinander

Compact 45 Pyrolyt EB4PL80Q oder Compact 45 Backofen EB4SL40, Compact 45 Profi Steam EB4PL70K oder Compact 45 CombiSteam EB4SL70K.



Drei Geräte übereinander

Compact 45 BakingCrisp Pyro EB4PL80QSP, Compact 45 ProfiSteam Steamify® EB-4PL70KSP, Zubehörschublade ZS70GL.

CH Kombinationsmöglichkeiten SMS-Norm



Kompaktgerät mit Backofen

Compact 38 CombiMikrowelle EB3GL9K oder
Compact 38 SoloMikrowelle EB3GL9,
Profi Steam EB7SL7K.



Kompaktgerät mit Backofen

Compact 38 CombiSteam EB3GL7K oder
Compact 38 SoloSteam EB3GL7,
Einbaubackofen EB6GL4X.



Zwei Geräte nebeneinander

Compact 38 Hotair EB3GL3,
Compact 38 CombiSteam EB3GL7K.



Zwei Geräte übereinander

Compact 38 CombiMikrowelle EB3GL9K,
Compact 38 CombiSteam EB3GL7K.



Drei Geräte übereinander

Compact 38 CombiMikrowelle EB3GL9K,
Compact 38 CombiSteam EB3GL7K,
Compact 38 Hotair EB3GL3.



**Kompaktgerät mit
Wärmeschublade**

Compact 38 CombiSteam EB3GL7K,
Wärmeschublade WS21SL.

Die Kaffeemaschine: Macht Ihre Küche komplett

Navigations-Drehwähler

Treffen Sie mit dem Navigations-Drehwähler eine Auswahl aus einer Vielzahl von Möglichkeiten auf dem Farbdisplay. Von Espresso bis Cappuccino, geniessen Sie alle Getränke, die Sie mögen – im Barista-Stil.

Aromafunktion

Jeder Kaffee schmeckt jetzt genau so, wie Sie ihn mögen – dank der Möglichkeit die Stärke Ihres Kaffees über die Mengen- und Aromafunktion individuell zu bestimmen. Auf Knopfdruck können Sie einen starken Kaffee für den Morgen oder auch einen leichteren für den Abend wählen.

Milchmengenfunktion

Bestimmen Sie auf Knopfdruck die richtige Menge an Milch für Ihre liebsten Heissgetränke.

MultiCup-Funktion

Mit der MultiCup Funktion bereiten Sie einfach und schnell bis zu sechs Tassen zu.

Der Hochdruck-Aufschäumer

garantiert perfekten Milchschaum für Ihre liebsten Heissgetränke.



ESP4SL10



Highlights

- ★ Professionelle Kaffeemaschine
- ★ Aromafunktion
- ★ Milchmengenfunktion
- ★ MultiCup-Funktion
- ★ Hochdruck-Aufschäumer

Montage

Bauform: Einbau-Kaffeefullautomat
 Farbe: Chrom (CN), SchwarzSpiegel (SP)
 Gerätemasse H × B × T, mm: 455 × 596 × 361
 Anschlusswerte V / A / kW: 230 V / 10 / 1,35

Bedienung / Display

Drehknopfbedienung
 Displaysprache programmierbar
 Favoritentaste
 LED-Beleuchtung

Leistung / Ausstattung

Energieeffizienzklasse: A
 Integriertes Kegelmahlwerk, Mahlgrad 13-stufig einstellbar
 Kapazität Bohnenbehälter: 400 g
 Einfüllöffnung für zweite gemahlene Kaffeesorte
 Kapazität Wasserbehälter L: 2,5 (von vorne entnehmbar)
 Kapazität Tresterbehälter, Stück: 14
 Automatisches Spül- und Entkalkungsprogramm
 Einstellbare Wasserhärte
 Pumpendruck, bar: 15

Getränkzubereitung

Automatische Zubereitung von Cappuccino, Flat White und Latte Macchiato mit integriertem Milchaufschäumer
 Verschiedene Tassengrößen wählbar:
 Kaffeeauslauf höhenverstellbar (8,5-14 cm)
 für Espresso- bis Caffè-Latte-Tassen
 Auswahl Tassen: 1 - 2

Anzahl wählbare Kaffeestärken von mild bis kräftig: 5

Anzahl Stufen für Kaffeetemperatur: 5

Heisswasser, verschiedene Temperaturen wählbar

Zubehör im Lieferumfang enthalten

Milchbehälter 0,5 l

Messlöffel

Preis inkl. / exkl. MwSt. 3'650.00 / 3'376.50

VRG inkl. / exkl. MwSt. 6.01 / 5.56

Informationen: Special Product



ESP4SLSP | WS140SL

ProfiLine Weinschränke: Die perfekte Ergänzung



Ergänzen Sie Ihre Küche mit einem hochwertigen Weinkühler.

Mehr Informationen im Kapitel Kühlen / Gefrieren.



Die Zubehörschublade: Für optimales Verstauen

Die Zubehörschublade im gleichen Design wie die übrigen Küchengeräte

Verstauen Sie Ihr Ofenzubehör wie Bleche und Gitter in der praktischen Schublade anstatt im Garräum des Ofens. Dies alles mit der Zubehörschublade, welche sich perfekt in das Electrolux-Design der restlichen Küchengeräte einfügt.



ZS140GL



ZS70GL

	ZS140GL	ZS70GL
Highlights	<ul style="list-style-type: none"> ★ Griffloses Push-/Pull-System ★ Ideal für Einbau unter Compact 45 Backofen 	<ul style="list-style-type: none"> ★ Griffloses Push-/Pull-System ★ Ideal für Einbau unter Backofen Kombination ★ Ideal im Ersatzmarkt-Austausch in Kombination mit 2 Compact 45 Backofen
Montage		
Bauform	Einbau Zubehörschublade	Einbau Zubehörschublade
Farbe	Ausführung wird für die Gerätefarben Chrom (CN) und SchwarzSpiegel (SP) verwendet	Ausführung wird für die Gerätefarben Chrom (CN) und SchwarzSpiegel (SP) verwendet
Gerätemasse	H × B × T, mm	
	139 × 596 × 526	70 × 596 × 526
Bedienung / Display		
Push-/Pull-System, grifflos	•	•
Leistung / Ausstattung		
Teleskopvollauszug	•	•
Preis inkl. / exkl. MwSt.	745.00 / 689.20	645.00 / 596.65
VRG inkl. / exkl. MwSt.	6.01 / 5.56	6.01 / 5.56
Informationen	Special Product	Special Product

Die Vakuumierschublade: Neue Funktionen für kulinarische Meisterwerke

Entdecken Sie die neue Vakuumierschublade mit innovativen Funktionen und intuitiver Touch-Bedienung mit Farbdisplay. Neben den beliebten Funktionen wie Vakuumieren und Marinieren bietet sie nun zusätzliche Programme, die Ihre Kochkünste auf ein neues Niveau heben. Die fortschrittliche Steuerung führt Sie dabei Schritt für Schritt durch die Programme.



Die beliebtesten Funktionen:



Vakuumier-Funktion

Dieses professionelle Vakuumiergerät ermöglicht ein Vakuum von bis zu 99,9% und damit das perfekte SousVide-Kochen. Auch Saucen können vakuuiert werden. Für das Aufbewahren von Lebensmitteln zum Einfrieren und Konservieren ist das Vakuumieren ebenfalls ideal. Selbst das Wiederverschliessen von kleinen Gläsern ist ein Kinderspiel.



Marinier-Funktion

Jetzt geht Marinieren ruck, zuck: mit der exklusiven Marinierfunktion. Rein in die Vakuumierschublade mit dem Fleisch samt Marinade auf Teller oder in einer Schale. Marinierfunktion starten. Rasch aufeinanderfolgender wiederholter Unterdruck lässt die Marinade intensiv einziehen. In kürzester Zeit ist das Fleisch bereit für den Grill. Anstelle von Fleisch können natürlich auch Fisch, Gemüse oder Obst mariniert werden.



Die neuen Funktionen:

New

Zartmachen

Machen Sie Ihr Fleisch auf Knopfdruck zart, bevor es gebraten wird.

Kalt aufgiessen

Extrahieren Sie die besten Aromen, indem die Zutaten in einer Flüssigkeit einweichen. Ideal für Öle, Essige, Eiskaffee oder Tees.

Reinigung von Muscheln

Mit dieser Funktion lassen sich Muscheln vor dem Garen reinigen.

Vakuum von Behältern/Flaschen

Verschliessen Sie die Gläser wieder mit dem Twist-Off-Deckel oder geöffnete Flaschen durch das Schlauchzubehör.

Perfekte Integration

Unsere Vakuumschublade ist auch als vollintegrierte Variante VAC140PLV verfügbar, welche sich perfekt in Ihre Küchenfront integrieren lässt.



VAC140PLV

ProfiLine

VAC140PL | VAC140PLV



Highlights

- ★ Profi-Kammer-System zum Vakuumieren von Lebensmitteln
- ★ Exklusive Marinierfunktion
- ★ Wiederverschliessen von Beuteln und kleinen Gläsern mit Deckel
- ★ ProfiLine Sorgenfrei-Paket
- ★ Ideal für Einbau unter Compact 45 Backofen oder im Unterbau



Montage

Bauform: Einbau Vakuumschublade
Farbe: Chrom und Schwarzspiegel | Vollintegriert
Gerätemasse H x B x T, mm: 139 x 596 x 516
Anschlusswerte V/A/kW:
230 V (Anschlusskabel mit Stecker)/10/1,15

Bedienung / Display

Touch-Bedienung
TFT-Display mit unterstützender Steuerung

Leistung / Ausstattung

Kammerabmessung H x B x T, mm: 72 x 408 x 276
(½ "GN geeignet)
Kammermaterial: Edelstahl
Pumpenleistung m³/h: 3
Anzahl Programme: 10
Anzahl Vakuumierstufen:
je nach Art des Lebensmittels (5) und Art des Beutels (3)
Anzahl Verschweisszeitoptionen:
je nach Art des Beutels (3)
Anschluss für externes Vakuumieren
Teleskop-Vollauszug

Anwendungen

Vakuumieren
Marinieren
Verschliessen von Gläsern und Flaschen
Wiederverschliessen von Beuteln - vollständig kompatibel mit den Glasbehältern (EVGB1)
Zart machen
Kalt aufbrühen
Muscheln reinigen
Aufgiessen

Zubehör im Lieferumfang enthalten

Anschlussnippel für externes Vakuumieren
1 Set SousVide Vakuumierbeutel
(koch- & gefrierfest)

Preis inkl. / exkl. MwSt.

2'990.00 / 2'765.951

2'890.00 / 2'673.45

VRG inkl. / exkl. MwSt.

10.81 / 10.00

Informationen: Special Product

Die Wärmeschublade: Kann mehr als nur warm halten

Unsere Wärmeschublade ist die naheliegende Ergänzung zu Ihrem Backofen – ideal fürs warm halten von Speisen und Vorwärmen von Geschirr aber auch zum Teig aufgehen lassen oder Niedergaren.



Highlights

- ★ Touch-Display mit Timer und Startverzögerung
- ★ Zum Niedertemperaturgaren und Auftauen von Speisen
- ★ Griffloses Push-/Pull-System
- ★ Ideal für Einbau unter Compact 45 Backöfen

- ★ Touch-Display mit Timer und Startverzögerung
- ★ Zum Niedertemperaturgaren und Auftauen von Speisen
- ★ Griffloses Push-/Pull-System
- ★ Ideal für Einbau unter Compact 38 Backöfen

- ★ Touch-Display mit Timer und Startverzögerung
- ★ Zum Niedertemperaturgaren und Auftauen von Speisen
- ★ Mit Design-Stangengriff
- ★ Ideal für Einbau unter Backöfen

Icons
Erklärungen zu den Icons finden Sie auf der Klappseite hinten im Katalog.



Montage	WS140SL	WS200SL	WS290SL
Bauform	Einbau Wärmeschublade	Einbau Wärmeschublade	Einbau Wärmeschublade
Diese Ausführung wird für die Farben Chrom (CN) und Spiegel (SP) verwendet	•	•	CN/SP
Gerätemasse H x B x T, mm	136 x 596 x 521	201 x 596 x 553	293 x 596 x 553
Anschlusswerte (Anschlusskabel mit Stecker) V/A/kW	230 V/10/0,52	230 V/10/0,55	230 V/10/0,55
Bedienung / Display			
Touch-Bedienung	•	•	•
LED-Weiss-Display	•	•	•
Endprogrammierung/Timer	•/•	•/•	•/•
Schublade: grifflos Push-/Pull-System/Stangengriff	•/-	•/-	-/•
Temperaturregelung elektronisch in Grad-Schritten: 30 - 80 °C	•	•	•
Ausstattung			
Fassungsvermögen (Anzahl Menügeschirr pro Person)	6	8	12
Teleskopvollauszug	•	•	•
Heissluftgebläse	•	•	•
Anwendungen			
Auftauen/ Hefeteig gehen lassen	•/•	•/•	•/•
Geschirr & Speisen wärmen	•	•	•
Niedertemperaturgaren	•	•	•
Zubehör im Lieferumfang enthalten			
Glasboden/ Stellrost	•/-	•/-	•/•
Antirutschmatte	•	•	•
Preis inkl. /exkl. MwSt.	1'280.00/1'184.10	1'390.00/1'285.85	1'430.00/1'322.85
VRG inkl. /exkl. MwSt.	6.01/5.56	6.01/5.56	10.81/10.00
Informationen	Special Product	Special Product	Special Product



WS16SL



WS21SL



- ★ Touch Display mit Timer und Startverzögerung
- ★ Zum Niedertemperaturgaren und Auftauen von Speisen
- ★ Griffloses Push/Pull-System
- ★ Ideal für den Einbau unter Backofen



- ★ Touch Display mit Timer und Startverzögerung
- ★ Zum Niedertemperaturgaren und Auftauen von Speisen
- ★ Griffloses Push/Pull-System
- ★ Ideal für Einbau unter Compact 38 Backofen



Einbau Wärmeschublade	Einbau Wärmeschublade
•	•
163×549×521	216×549×553
230 V/10/0,52	230 V/10/0,55
•	•
•	•
•/•	•/•
•/-	•/-
•	•
6	8
•	•
•	•
•/•	•/•
•	•
•	•
•/-	•/-
•	•
1'310.00/1'211.85	1'390.00/1'285.85
6.01/5.56	6.01/5.56
Special Product	Special Product



Gerichte warm halten

Halten Sie Ihre Gerichte warm und erwärmen Sie die Teller in der Wärmeschublade. So wissen Sie, dass für Ihre Speisen bestens gesorgt ist und Sie können sich ganz auf Ihre Gäste konzentrieren.



Professioneller Bäcker

Verwenden Sie die Wärmeschublade, um den Teig wie ein professioneller Bäcker gehen zu lassen. Sie bietet die idealen Bedingungen, um die perfekte Konsistenz zu erhalten.



Auftauen

Stellen Sie die Temperatur der Wärmeschublade so ein, dass Sie damit Gerichte und Zutaten langsam und schonend auftauen können. So bleiben die Aromen und Konsistenz erhalten und Sie können stets leckere Speisen servieren.



Touch-Display

Einfach Temperatur wählen, Timer oder Garzeitende definieren und Ihre Wärmeschublade erledigt die Arbeit von selbst. Die Kontrolllampe zeigt Ihnen stets ob das Gerät ein- oder ausgeschaltet ist.



Niedertemperatur-Garen

Mit der Wärmeschublade können Sie auch schonend Niedertemperatur-Garen. So können Sie Ihren Ofen flexibel anderweitig einsetzen.

Einbauherde: Die platzsparende Herd-Kochfeld-Kombination

Klassik und Innovation verstehen sich glänzend

Sie lieben die klassische Steuerung über den Drehknopf, wollen dabei aber in Ihrer Küche mit der Induktion die innovativste, praktischste Beheizungsart für Kochfelder nutzen? Kein Problem: Dafür bieten wir Ihnen die Herdmodelle EH6L40Y, EH6L80Y, EH7L4Y und EH7K1Y in Kombination mit dem GK58I als ideale Lösung. Besonders geeignet auch als Ersatz für Ihre bestehende Herd-Kochfeld-Kombination.



EH7L4YCN



Versenkbare Bedienwähler mit Rasterung

Müheles und intuitiv bedienen Sie den Backofen und die Kochzonen mit den ergonomisch perfekt gestalteten Energie-reglern und Bedienwählern. Die Symbole befinden sich direkt auf den Drehreglern für ein zeitloses Design. Alle Funktionen und Einstellungen werden klar angezeigt.



BakingPlus

Eine kurze Befeuchtung des Gar- oder Backguts kann Wunder wirken. Giessen Sie 100 ml Wasser in die Prägung des Bodens, stellen Sie BakingPlus am Bedienwähler ein und ein Heizelement am Unterboden des Garraums lässt das Wasser für die ersten 10-15 Minuten verdampfen. Das Resultat ist verblüffend - noch nie waren Ihre Brote so glänzend und knusprig!















Pyrolysetechnik

Der FEH6LV702 verfügt über eine pyrolytische Reinigung. Mit Hilfe sehr hoher Temperatur wird diese Selbstreinigungstechnologie aktiviert, wodurch Fett und Speiserückstände zu Asche werden. So können Sie die Rückstände im Backofen ganz einfach mit einem feuchten Tuch auswischen.

Sie können das Induktionskochfeld auch direkt über den Herd steuern.

Die dafür geeigneten Herde finden Sie ab Seite 81.

Unsere EURO-Norm Einbauherde im Überblick

		EH6GL40X	EH6L80	EH6L80Y (230V)	EH6L50D	EH6L40X	EH6L40	EH6L40Y (230V)	EH6L20	EH6K10
Nennhöhe in cm		60	60	60	60	60	60	60	60	60
Anzahl Kochzonen		4	4	4	4	4	4	4	4	4
VarioGuide		•								
Speisethermometer		•								
Niedertemperaturgaren		•								
BakingPlus					•					
Heissluft		•	•	•	•	•	•	•	•	
Backen auf mehreren Ebenen		•	•	•	•	•	•	•	•	
Ober-/Unterhitze		•	•	•	•	•	•	•	•	•
Grill		•	•	•	•	•	•	•	•	•
Extragrosses Backblech		•	•	•	•	•	•	•	•	•
Katalytische Reinigung		•				•				
Pyrolytische Reinigung			•	•						
Versenkbare Drehregler		•	•	•	•	•	•	•	•	•



EH6GL40X



EH6L80



Highlights

- ★ Display mit Symbol- & Klartextanzeige
- ★ Katalytische Selbstreinigung
- ★ VarioGuide Einstellempfehlungen
- ★ Speisethermometer
- ★ Backen auf mehreren Ebenen
- ★ Extragrosses Backblech

- ★ Zweifarbiges LED Display
- ★ Schnellaufheizen
- ★ Pyrolytische Selbstreinigung
- ★ Backen auf mehreren Ebenen
- ★ Extragrosses Backblech

Icons
Erklärungen zu den Icons finden Sie auf der Klappseite hinten im Katalog.



Montage

Bauform	
Farbe: Chrom (CN), SchwarzSpiegel (SP), Weiss (WE), Schwarz (SW), Braun (BR)	
Gerätemasse	H × B × T, mm
Spannung/Absicherung	V/A
Nennleistung/Max. Gesamtanschlusswert, kW	

Einbauherd Katalyt
CN
594 × 596 × 567
400 V 2-3 N-/2-3 × 16
3,5/10,85

Einbauherd Pyrolyt
SP I SW
594 × 596 × 567
400 V 2-3 N-/2-3 × 16
3,5/10,85

Backofen-Bedienung

Touch-Bedienung	•
Versenkbare Bedienwähler mit Rasterung und zweifarbigem LED Display	-
Versenkbare Bedienwähler	-

5 Kurzwahl-Touch-Tasten
• (beleuchtet) / •

Kochstellen-Bedienung

Versenkbare Energieregler/Zweikreisregler	4/vl & hr
---	-----------

4/vl & hr

Leistung

Garraumvolumen (nutzbar)	L
Energieeffizienzklasse	A+++ - D

71
A+

71
A+

Ausstattung

Spezialprogramme	•
Vorprogrammierte Kochrezepte	•
Speicher für eigene Programme	•
Abklappbarer Grill	-
Geräteschublade	-

-
•
-
-
-

Reinigung

Swiss-Clean-Email-Beschichtung	-
Selbstreinigung pyrolytisch/katalytisch	-/•

-
•/-

Sicherheit

Kindersicherung	•
SoftClosing	•
Zeitspeicher bei Stromausfall (Tage)	7

•
•
-

Zubehör (Anzahl) im Lieferumfang enthalten

Speisethermometer	1
Gitterrost (verchromt)	1
Backblech/Backblech hochrandig	1/1
Nachrüstbar mit Backblechauszug (optional)	TRILFAV

-
1
1/1
TRILFAV

Preis inkl. / exkl. MwSt.

2'405.00 / 2'224.80

SP = 2'100.00 / 1'942.65
SW = 1'960.00 / 1'813.15

VRG inkl. / exkl. MwSt.

10.81/10.00

10.81/10.00

Informationen



EH6L80Y



EH6L50D



EH6L40X



- ★ Zweifarbiges LED Display
- ★ Schnellaufheizen
- ★ Pyrolytische Selbstreinigung
- ★ Backen auf mehreren Ebenen
- ★ Extragrosses Backblech

- ★ Zweifarbiges LED Display
- ★ Schnellaufheizen
- ★ BakingPlus Funktion
- ★ Backen auf mehreren Ebenen
- ★ Extragrosses Backblech

- ★ Zweifarbiges LED Display
- ★ Schnellaufheizen
- ★ Katalytische Selbstreinigung
- ★ Backen auf mehreren Ebenen
- ★ Extragrosses Backblech



Einbauherd Pyrolyt
SW
594×596×567
230 V ~, 400 V 2-3 N-/1-3 x 16, 2-3×16
3,5/10,85
5 Kurzwahl-Touch-Tasten
•
-
4/-
71
A+
-
•
-
-
-
•/-
•
•
-
-
1
1/1
TRILFAV
1'960.00/1'813.15
10.81/10.00
Herdmodell nur kombinierbar mit den Kochfeldmodellen GK58YCN & GK58I

Einbauherd BakingPlus
SP
594×596×567
400 V 2-3 ~/2-3×16
3,5/10,85
5 Kurzwahl-Touch-Tasten
• (beleuchtet)
-
4/vl & hr
71
A+
-
•
-
•
-
-/-
•
•
-
-
1
1/1
TRILFAV
1'965.00/1'817.75
10.81/10.00

Einbauherd Katalyt
CN/WE/SW
594×596×567
400 V 2-3 ~/2-3×16
3,5/10,85
5 Kurzwahl-Touch-Tasten
•
-
4/vl & hr
71
A+
-
•
-
-
-
-/•
•
-
-
1
2/-
TRILFAV
1'895.00/1'753.00
10.81/10.00



EH6L40



EH6L40YCN (230V)

Highlights

- ★ Zweifarbiges LED Display
- ★ Schnellaufheizen
- ★ Backen auf mehreren Ebenen
- ★ Extragrosses Backblech

- ★ Zweifarbiges LED Display
- ★ Schnellaufheizen
- ★ Backen auf mehreren Ebenen
- ★ Extragrosses Backblech
- ★ Kombinierbar mit Induktionskochfeld

Icons
Erklärungen zu den Icons finden Sie auf der Klappseite hinten im Katalog.



Montage

Bauform	
Farbe: Chrom (CN), SchwarzSpiegel (SP), Weiss (WE), Schwarz (SW), Braun (BR)	
Gerätemasse	H × B × T, mm
Spannung/Absicherung	V/A
Nennleistung/Max. Gesamtanschlusswert	kW

Einbauherd

CN/WE/SW

594 × 596 × 567

400 V 2-3 ~ / 2-3 × 16

3,5/10,85

Einbauherd 230V

CN

594 × 596 × 567

230 V ~, 400 V 2-3 N- / 1-3 × 16, 2-3 × 16

3,5/10,85

Backofen-Bedienung

Touch-Bedienung	
Versenkbare Bedienwähler mit Rasterung und zweifarbigem LED Display	
Versenkbare Bedienwähler	

5 Kurzwahl-Touch-Tasten

5 Kurzwahl-Touch-Tasten

Kochstellen-Bedienung

Versenkbare Energieregler/Zweikreisregler	
---	--

4/vl & hr

4/-

Leistung

Garraumvolumen (nutzbar)	L
Energieeffizienzklasse	A+++ - D

7l

A+

7l

A+

Ausstattung

Spezialprogramme	
Vorprogrammierte Kochrezepte	
Speicher für eigene Programme	
Abklappbarer Grill	
Geräteschublade	

-

•

-

•

-

Reinigung

Swiss-Clean-Email-Beschichtung	
Selbstreinigung pyrolytisch/katalytisch	

•

-/-

•

-/-

Sicherheit

Kindersicherung	
SoftClosing	
Zeitspeicher bei Stromausfall (Tage)	

•

-

-

•

-

-

Zubehör (Anzahl) im Lieferumfang enthalten

Speisethermometer	
Gitterrost (verchromt)	
Backblech/Backblech hochrandig	
Nachrüstbar mit Backblechszug (optional)	

-

1

2/-

TRILFAV

-

1

2/-

TRILFAV

Preis inkl. / exkl. MwSt.

1'790.00/1'655.85

1'790.00/1'655.85

VRG inkl. / exkl. MwSt.

10.81/10.00

10.81/10.00

Informationen

Herdmodell nur kombinierbar mit den Kochfeldmodellen GK58YCN & GK58I



EH6L20



EH6K10



- ★ Backen auf mehreren Ebenen
- ★ Extragrosses Backblech

- ★ Extragrosses Backblech



Einbauherd
CN/WE/SW
594×596×567
400 V 2-3 ~ / 2-3×16
3,5/10,85
-
-
•
4/vl & hr
71
A+
-
-
-
•
-
•
-/-
-
-
-
1
2/-
TRILFAV
1'605.00/1'484.75
10.81/10.00

Einbauherd
WE/SW
594×596×567
400 V 2-3 ~ / 2-3×16
3,0/10,10
-
-
•
4/-
77
A
-
-
-
•
-
•
-/-
-
-
-
1
1/-
TRILFAV
1'375.00/1'271.95
10.81/10.00



EH7GL4X

CH

Highlights

- ★ Display mit Symbol- & Klartextanzeige
- ★ Katalytische Selbstreinigung
- ★ VarioGuide Einstellempfehlungen
- ★ Speisethermometer
- ★ Backen auf mehreren Ebenen
- ★ Extragrosses Backblech

Icons

Erklärungen zu den Icons finden Sie auf der Klappseite hinten im Katalog.



Montage

Bauform	Einbauherd Katalyt
Farbe: Chrom (CN), SchwarzSpiegel (SP), Weiss (WE), Schwarz (SW), Braun (BR)	CN/SP
Gerätemasse H × B × T, mm	757 × 549 × 567
Spannung/Absicherung V/A	400 V 2-3 N- / 2-3 × 16
Nennleistung/Max. Gesamtanschlusswert kW	3,5/10,85

Backofen-Bedienung

Touch-Bedienung	•
Versenkbare Bedienwähler mit Rasterung und zweifarbigem LED Display	-
Versenkbare Bedienwähler	-

Kochstellen-Bedienung

Versenkbare Energieregler/ Zweikreisregler	4/vl & hr
--	-----------

Leistung

Garraumvolumen (nutzbar) L	71
Energieeffizienzklasse A+++ - D	A+

Ausstattung

Spezialprogramme	•
Vorprogrammierte Kochrezepte	•
Speicher für eigene Programme	•
Abklappbarer Grill	-
Geräteschublade	•

Reinigung

Swiss-Clean-Email-Beschichtung	-
Selbstreinigung pyrolytisch/katalytisch	-/•

Sicherheit

Kindersicherung	•
SoftClosing	•
Zeitspeicher bei Stromausfall (Tage)	7

Zubehör (Anzahl) im Lieferumfang enthalten

Speisethermometer	1
Gitterrost (verchromt)	1
Backblech/ Backblech hochrandig	1/1
Nachrüstbar mit Backblechauszug (optional)	TRILFAV

Preis inkl. / exkl. MwSt.	2'465.00 / 2'280.30
VRG inkl. / exkl. MwSt.	10.81 / 10.00



EH7L5XD



EH7L5D

CH

Highlights

- ★ Zweifarbiges LED Display
- ★ Schnellaufheizen
- ★ Katalytische Selbstreinigung
- ★ BakingPlus-Funktion
- ★ Backen auf mehreren Ebenen
- ★ Extragrosses Backblech

- ★ Zweifarbiges LED Display
- ★ Schnellaufheizen
- ★ BakingPlus-Funktion
- ★ Backen auf mehreren Ebenen
- ★ Extragrosses Backblech

Icons

Erklärungen zu den Icons finden Sie auf der Klappseite hinten im Katalog.



Montage

Bauform

Einbauherd BakingPlus Katalyt

Einbauherd BakingPlus

Farbe: Chrom (CN), SchwarzSpiegel (SP), Weiss (WE), Schwarz (SW), Braun (BR)

SP

SP

Gerätemasse H × B × T, mm

757 × 549 × 567

757 × 549 × 567

Spannung/Absicherung V/A

400 V 2-3 ~ / 2-3 × 16

400 V 2-3 ~ / 2-3 × 16

Nennleistung/Max. Gesamtanschlusswert kW

3,5/10,85

3,5/10,85

Backofen-Bedienung

Touch-Bedienung

5 Kurzwahl-Touch-Tasten

5 Kurzwahl-Touch-Tasten

Versenkbare Bedienwähler mit Rasterung und zweifarbigem LED Display

• (beleuchtet)

• (beleuchtet)

Versenkbare Bedienwähler

-

-

Kochstellen-Bedienung

Versenkbare Energieregler/Zweikreisregler

4/vl & hr

4/vl & hr

Leistung

Garraumvolumen (nutzbar) L

71

71

Energieeffizienzklasse A+++ - D

A+

A+

Ausstattung

Spezialprogramme

-

-

Vorprogrammierte Kochrezepte

•

•

Speicher für eigene Programme

-

-

Abklappbarer Grill

-

•

Geräteschublade

•

•

Reinigung

Swiss-Clean-Email-Beschichtung

•

-

Selbstreinigung pyrolytisch/katalytisch

-/•

-/-

Sicherheit

Kindersicherung

•

•

SoftClosing

•

•

Zeitspeicher bei Stromausfall (Tage)

-

-

Zubehör (Anzahl) im Lieferumfang enthalten

Speisethermometer

-

-

Gitterrost (verchromt)

1

1

Backblech/Backblech hochrandig

1/1

1/1

Nachrüstbar mit Backblechszug (optional)

TRILFAV

TRILFAV

Preis inkl./exkl. MwSt.

2'130.00/1'970.40

2'030.00/1'877.90

VRG inkl./exkl. MwSt.

10.81/10.00

10.81/10.00

Informationen



EH7L4X

- ★ Zweifarbiges LED Display
- ★ Schnellaufheizen
- ★ Katalytische Selbstreinigung
- ★ Backen auf mehreren Ebenen
- ★ Extragrosses Backblech



CH

EH7L4

- ★ Zweifarbiges LED Display
- ★ Schnellaufheizen
- ★ Backen auf mehreren Ebenen
- ★ Extragrosses Backblech



CH

EH7L4Y (230V)

- ★ Zweifarbiges LED Display
- ★ Schnellaufheizen
- ★ Backen auf mehreren Ebenen
- ★ Extragrosses Backblech
- ★ Kombinierbar mit Induktionskochfeld



Einbauherd Katalyt
CN/WE/SW
757×549×567
400 V 2-3 ~ / 2-3×16
3,5/10,85
5 Kurzwahl-Touch-Tasten
•
-
4/vl & hr
7l
A+
-
•
-
-
•
-
-/•
•
-
-
1
2/-
TRILFAV
1'955.00/1'808.50
10.81/10.00

Einbauherd
CN/WE/SW
757×549×567
400 V 2-3 ~ / 2-3×16
3,5/10,85
5 Kurzwahl-Touch-Tasten
•
-
4/vl & hr
7l
A+
-
•
-
•
•
•
-
-/-
•
-
-
1
2/-
TRILFAV
1'850.00/1'711.40
10.81/10.00

Einbauherd 230V
CN
757×549×567
230 V~, 400 V 2-3 N~/1-3×16, 2-3×16
3,5/10,85
5 Kurzwahl-Touch-Tasten
•
-
4/-
7l
A+
-
•
-
•
•
•
-
-/-
•
-
-
1
2/-
TRILFAV
1'850.00/1'711.40
10.81/10.00
Herdmodell nur kombinierbar mit Kochfeldmodellen GK58YCN & GK58I



EH7L2X



CH

EH7L2

CH

Highlights

- ★ Katalytische Selbstreinigung
- ★ Backen auf mehreren Ebenen
- ★ Extragrosses Backblech

- ★ Backen auf mehreren Ebenen
- ★ Extragrosses Backblech

Icons

Erklärungen zu den Icons finden Sie auf der Klappseite hinten im Katalog.



Montage

Bauform

Einbauherd Katalyt

Einbauherd

Farbe: Chrom (CN), SchwarzSpiegel (SP), Weiss (WE), Schwarz (SW), Braun (BR)

WE

WE/SW/BR

Gerätemasse H × B × T, mm

757 × 549 × 567

757 × 549 × 567

Spannung/Absicherung V/A

400 V 2-3 ~ / 2-3 × 16

400 V 2-3 ~ / 2-3 × 16

Nennleistung/Max. Gesamtanschlusswert kW

3,5/10,85

3,5/10,85

Backofen-Bedienung

Touch-Bedienung

-

-

Versenkbare Bedienwähler mit Rasterung und zweifarbigem LED Display

-

-

Versenkbare Bedienwähler

•

•

Kochstellen-Bedienung

Versenkbare Energieregler/Zweikreisregler

4/vl & hr

4/vl & hr

Leistung

Garraumvolumen (nutzbar) L

71

71

Energieeffizienzklasse A+++ - D

A+

A+

Ausstattung

Spezialprogramme

-

-

Vorprogrammierte Kochrezepte

-

-

Speicher für eigene Programme

-

-

Abklappbarer Grill

-

•

Geräteschublade

•

•

Reinigung

Swiss-Clean-Email-Beschichtung

-

•

Selbstreinigung pyrolytisch/katalytisch

-/•

-/-

Sicherheit

Kindersicherung

-

-

SoftClosing

-

-

Zeitspeicher bei Stromausfall (Tage)

-

-

Zubehör (Anzahl) im Lieferumfang enthalten

Speisethermometer

-

-

Gitterrost (verchromt)

1

1

Backblech/Backblech hochrandig

2/-

2/-

Nachrüstbar mit Backblechszug (optional)

TRILFAV

TRILFAV

Preis inkl. /exkl. MwSt.

1'770.00/1'637.35

BR = 1'700.00/1'572.60
WE/SW = 1'665.00/1'540.25

VRG inkl. /exkl. MwSt.

10.81/10.00

10.81/10.00

Informationen



EH7L2-3

- ★ Backen auf mehreren Ebenen
- ★ Extragrosses Backblech



CH

EH7K1

- ★ Extragrosses Backblech



CH

EH7KIY (230V)

- ★ Extragrosses Backblech
- ★ Kombinierbar mit Induktionskochfeld



CH

Einbauherd	Einbauherd	Einbauherd 230 V
WE	WE / SW	WE
757×549×567	757×549×567	757×549×567
400 V 2-3 ~ / 2-3×16	400 V 2-3 ~ / 2-3×16	230 V~, 400 V 2-3 N~/1-3×16, 2-3×16
3,5/9,0	3,0/10,1	3,0/10,1
-	-	-
-	-	-
•	•	•
3/-	4/-	4/-
71	71	71
A+	A+	A+
-	-	-
-	-	-
•	•	•
•	•	•
-/-	-/-	-/-
-	-	-
-	-	-
-	-	-
1	1	1
2/-	1/-	1/-
TRILFAV	TRILFAV	TRILFAV
1'665.00/1'540.25	1'435.00/1'327.45	1'435.00/1'327.45
10.81/10.00	10.81/10.00	10.81/10.00
		Herdmodell nur kombinierbar mit Kochfeldmodellen GK58YCN & GK58I



EH7K1-3



EH7K1-2



Highlights

★ Extragrasses Backblech

★ Extragrasses Backblech

Icons

Erklärungen zu den Icons finden Sie auf der Klappseite hinten im Katalog.



Montage

Bauform

Einbauherd

Einbauherd

Farbe: Chrom (CN), SchwarzSpiegel (SP), Weiss (WE), Schwarz (SW), Braun (BR)

WE

WE

Gerätemasse H × B × T, mm

757 × 549 × 567

757 × 549 × 567

Spannung/Absicherung V/A

400 V 2-3 ~ / 2-3 × 16

400 V 2-3 ~ / 2-3 × 10

Nennleistung/Max. Gesamtanschlusswert kW

3,0/8,5

3,0/6,5

Backofen-Bedienung

Touch-Bedienung

-

-

Versenkbare Bedienwähler mit Rasterung und zweifarbigem LED Display

-

-

Versenkbare Bedienwähler

•

•

Kochstellen-Bedienung

Versenkbare Energieregler/Zweikreisregler

3/-

2/-

Leistung

Garraumvolumen (nutzbar) L

77

77

Energieeffizienzklasse A+++ - D

A

A

Ausstattung

Spezialprogramme

-

-

Vorprogrammierte Kochrezepte

-

-

Speicher für eigene Programme

-

-

Abklappbarer Grill

•

•

Geräteschublade

•

•

Reinigung

Swiss-Clean-Email-Beschichtung

•

•

Selbstreinigung pyrolytisch/katalytisch

-/-

-/-

Sicherheit

Kindersicherung

-

-

SoftClosing

-

-

Zeitspeicher bei Stromausfall (Tage)

-

-

Zubehör (Anzahl) im Lieferumfang enthalten

Speisethermometer

-

-

Gitterrost (verchromt)

1

1

Backblech/Backblech hochrandig

1/-

1/-

Nachrüstbar mit Backblechszug (optional)

TRILFAV

TRILFAV

Preis inkl. / exkl. MwSt.

1'435.00/1'327.45

1'435.00/1'327.45

VRG inkl. / exkl. MwSt.

10.81/10.00

10.81/10.00

Montagezubehör passend zu Einbaubacköfen EURO

Montagezubehör	Verwendung	Preis inkl. / exkl. MwSt.
HA35/60 UCN/USP	Höhenteilungsadapter H 3,5/B 59,4/T 56 cm - für den Einbau von Backöfen und Herden EURO-Norm, 5/6 Höhe, 63,5 cm	228.00/210.90
HA35/60 USW/UWE*	Höhenteilungsadapter H 3,5/B 59,4/T 56 cm - für den Einbau von Backöfen und Herden EURO-Norm, 5/6 Höhe, 63,5 cm *HA35/60UWE - solange Vorrat	SW = 183.00/169.30 WE = 165.00/152.65
BISUPPORT	Auflagewinkel H60 x B60 x L510 cm - für den Einbau von mehreren Backöfen oder Backofen in Kombination mit Wärmeschublade. Im Lieferumfang von allen EB4, EB3 und WS enthalten.	97.00/89.75

Montagezubehör passend zu Einbaubacköfen SMS

Montagezubehör	Verwendung	Preis inkl. / exkl. MwSt.
BA762/60CN BA762/60SW	Breitenadapter - erlaubt den Einbau von SMS-Herden und -Backöfen (6/6) in EURO-Norm-Küchen	CN = 169.00/156.35 SW = 152.00/140.60
HA35/55 UCN/USP	Höhenteilungsadapter - für den Einbau der Kurzbacköfen EB6 (SMS 5/6) in eine 5/6-Nische, H 3,5/B 54,8/T 56 cm	228.00/210.90
BISUPPORT	Auflagewinkel H60 x B60 x L510 cm - für den Einbau von mehreren Backöfen oder Backofen in Kombination mit Wärmeschublade. Im Lieferumfang aller EB3 und WS enthalten.	97.00/89.75

Flexible und unabhängige Kochlösungen für Ihre Küche



Heissluft

Mit der Heissluftfunktion können Sie drei Ebenen in einem einzigen Kochvorgang nutzen, mit der Umluftfunktion zwei. So sind ganze Menüs schnell herbeigezaubert. Und weil im Backraum keine Ecken und Kanten sind, entstehen keine unkontrollierten Wirbelströme. Das Resultat: perfekte Luftführung und Wärmeübertragung, rundum köstliche, einheitlich gebräunte Back- und Bratergebnisse.



Umluftgrill

Die Zusatzfunktion Umluftgrill ist ideal für grosse Grilladen wie Poulets und Braten oder zum Gratinieren und Überbacken (Modell FEH6LV). Und warum nicht Ihren Backofen zum richtigen Pizza-Ofen umfunktionieren? Auf der Stufe Pizza wird mit Ringheizkörpern & Unterhitze gebacken - und das Resultat wird köstlich.

Leichte Bedienung dank Drehwähler

Mit den Drehreglern und den 5 Kurzwahl-Touch-Tasten können Sie ganz einfach die Einstellungen Ihres Backofens auf dem zweifarbigen Display vornehmen.



FEH6LV702



Pyrolysetechnik

Der FEH6LV702 verfügt über eine pyrolytische Reinigung. Mit Hilfe sehr hoher Temperatur wird diese Selbstreinigungstechnologie aktiviert, wodurch Fett und Speiserückstände zu Asche werden. So können Sie die Rückstände im Backofen ganz einfach mit einem feuchten Tuch auswischen

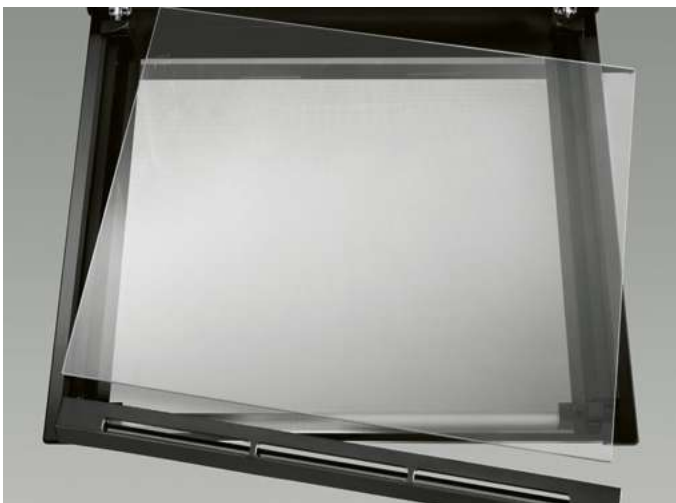

Leichte Reinigung dank entnehmbarer Backofentür

Auch die vollverglaste Türinnenseite ist absolut glatt und dadurch leicht zu reinigen. Verschmutzungen in den Zwischenräumen können ohne spezielles Werkzeug leicht entfernt werden. Mit dem neuen Scharniersystem lässt sich die Backofentür zum einfacheren Reinigen abnehmen.



Geräteschublade

Die Geräteschublade schafft Ordnung. Bleche, Roste und Backformen lassen sich sauber und platzsparend in der Geräteschublade unterbringen. Ein praktisches Detail bei Modellen beider Breiten 50 und 60 cm.



FEH6LV702



FS

FEH6LV202 | FEH6LV204

FS

Highlights

- ★ Touch Timer mit zweifarbigem LED Display
- ★ Schnellaufheizen
- ★ Pyrolytische Reinigung
- ★ Backen auf mehreren Ebenen
- ★ Extragrosses Backblech

- ★ Set Timer mit Display Anzeigen
- ★ Backen auf mehreren Ebenen
- ★ Extragrosses Backblech

Icons

Erklärungen zu den Icons finden Sie auf der Klappseite hinten im Katalog.



Montage

Bauform	Freistehender Herd Pyrolyt	Freistehender Herd
Farbe: Weiss (WE)	WE	WE
Gerätemasse	847 - 867 x 596 x 600	847 - 867 x 596 x 600
Spannung/Absicherung	230 V, 2-3 NE	230 V, 2-3 NE 400 V 2-3 E
Absicherung	2-3 x 16	2-3 x 16
Anschlusswert	10	10 9,3
Verstellbare Füsse	•	•
Backofen		
Energieeffizienzklasse	A+++ - D	A
Garraumvolumen (nutzbar)	L	73
Elektronikuhr mit Abschaltautomatik und Kurzzeitwecker	Touch	Touch
Mechanischer Zeitschalter	-	-
Temperaturwahl bis	°C	300
Backofenbeleuchtung, 1 Lampe	•	•
Geräteschublade	•	•
Herdeckel	-	-
Kochstellen-Bedienung		
Anzahl Kochzonen	4	4
Anzahl Zwei-Kreis-Kochzone	-	-
Reinigung		
Clean-Emaille-Backraum mit glattflächigen Backofenwänden	-	•
Selbstreinigung pyrolytisch	•	-
Sicherheit		
Anti-Kipp-Wandhalterung	•	•
Pyro Door Lock	•	-
Zubehör (Anzahl) im Lieferumfang enthalten		
Kuchenblech	1	1
Kombinations-Brat-/Fettpfanne	1	1
Gitterrost (verchromt)	1	1
Preis inkl. / exkl. MwSt.	2'130.00 / 1'970.40	1'720.00 / 1'591.10
VRG inkl. / exkl. MwSt.	10.81 / 10.00	10.81 / 10.00



FEH5LV112 | FEH5LV114

New FS

FEH5KP104

FS

- ★ Set Timer mit Display Anzeigen
- ★ Backen auf mehreren Ebenen
- ★ Pizza-Funktion

- ★ Mechanische Uhr



Freistehender Herd
WE
858×500×600
230 V, 2-3 NE 400 V 2-3 E
2-3×16
7,9 8,1
•
A
57
Tasten
-
250
•
•
-
•
4
1
•
-
•
-
1
1
1
1'410.00/1'304.35
10.81/10.00

Freistehender Herd
WE
858×500×600
400 V 2-3N
2-3×16
7,4
•
A
57
-
•
250
•
•
•
4
-
•
-
•
-
2
-
1
850.00/786.30
10.81/10.00



Kochen mit Gas

Produkteigenschaften	98
EURO & SMS	99
• Einbaurechaud	99
• Einbauherde	100
• Einbaukochmulden	104
Montagezubehör / Dienstleistungen	104
Freistehend	105
• Freistehender Gasherd	105

Unsere Gaskochfelder: Schlank, elegant und zuverlässig

Elegante Integration

Dank dem schmalen Design und der glatten Glasfläche unter den Topfträgern ist dieses Kochfeld das Glanzstück Ihrer Küche. Zudem passt es flächenbündig in Ihre Arbeitsplatte und bildet mit ihr eine zusammengehörige elegante Oberfläche.



Stabile Kochfläche in professioneller Optik

Die langlebigen Pfannenträger aus Guss-eisen bieten Ihrem Kochgeschirr sicheren Halt und Hitze an der richtigen Stelle.

Neue Brennergeneration

Dank der Hochgeschwindigkeitsbrenner des Electrolux Gaskochfelds gelangt die Flamme direkter in den Topfboden und sorgt für eine höhere Effizienz und schnellere Hitze. Mit den Hochgeschwindigkeitsbrennern garen Sie bis zu 20% schneller.

Exakte Flammenregulierung

Mühelos passen Sie die Flammenstärke mit den Gasschaltern jedem Bedarf an.

WOK Kochzone

Der Triple-Crown-Brenner mit drei einzelnen Flammkreisen sorgt für perfekte Hitze beim Kochen mit Ihrem Wok.

Einfache Reinigung

Gaskochfelder waren immer umständlich zu reinigen. Dank der Glasoberfläche können Sie Kochrückstände, die beim Kochen entstehen, nun einfach und ohne Kratzer entfernen.





GK58DKG4O



Highlights

- ★ Gas-Einbaurechaud Gas auf Glas
- ★ Step Power: Die Flamme kann präzise in 9 Leistungsstufen reguliert werden
- ★ Neue Brennergeneration bis zu 20% schneller garen
- ★ Dank schlankem Design jetzt flächenbündig integrierbar
- ★ 3,9 kW Wok-Kochzone

Icons

Erklärungen zu den Icons finden Sie auf der Klappseite hinten im Katalog.



Montage

Bauform		Gas-Kochmulde mit integrierten Bedienelementen
Rahmenart		Rahmenlos
Einbauart		flächenbündig o. aufliegend
Gerätemasse	mm/Radius	590 × 520 × 49/10
Ausschnittmasse	mm/Radius	560 × 480/5
Falszmasse	mm/Radius	596 × 526 × 8/13
Achsabstände	mm	links/rechts: 330 vorne/hinten: links 220/rechts 180
Spannung/Absicherung	V/A	230 V (Stecker Typ 12)/10
SVGW-Zulassung		22-009-1

Bedienung

Griffsichere Drehregler		•
-------------------------	--	---

Kochzonen

Wok-Zone		•
----------	--	---

vl: Pfannenbodendurchmesser/ Leistung	mm/kW	Wok-Brenner: 180 - 260/3,9 - 1,4
--	-------	----------------------------------

hl: Pfannenbodendurchmesser/ Leistung	mm/kW	Normalbrenner: 120 - 220/2,0 - 0,6
--	-------	------------------------------------

hr: Pfannenbodendurchmesser/ Leistung	mm/kW	Normalbrenner: 120 - 220/2,0 - 0,6
--	-------	------------------------------------

vr: Pfannenbodendurchmesser/ Leistung	mm/kW	Hilfsbrenner: 80 - 180/1,0 - 0,33
--	-------	-----------------------------------

Ausstattung

Abnehmbarer Pfannenrost		2 × Gusseisen
-------------------------	--	---------------

Elektrische Zündung		•
---------------------	--	---

Züandsicherung		•
----------------	--	---

Thermosicherung		•
-----------------	--	---

Flüssiggas-Ausführung		gegen Mehrpreis
-----------------------	--	-----------------

Hinweis für Ersatzmarkt

Um ein neues Gas-Einbaurechaud auch in eine bestehende Chromstahlabdeckung einbauen zu können, muss deren bestehende Pressung ausgeschnitten werden. Der Ausschnitt wird anschliessend mit dem entsprechenden Adapterrahmen abgedeckt. Dieser kann auch bei zu grossen Tischausschnittmassen in anderen Abdeckungsmaterialien verwendet werden.

Preis inkl./exkl. MwSt.		1'890.00/1'748.40
-------------------------	--	-------------------

VRG inkl./exkl. MwSt.		2.50/2.31
-----------------------	--	-----------

Unsere Gasherde: Für Kochen auf höchstem Niveau

Hochwertiges Design

Die Gas-Kochherde präsentieren sich in den schönsten Ausführungen und setzen auf Materialien wie Glas, Metall und Chrom. Die gleichmässigen Innenflächen und die Rundungen ermöglichen zudem eine perfekte Luftführung und Wärmeverteilung, ob mit Umluft oder mit Grillfunktion. Dank der AntiFingerprint-Edelstahl-Beschichtung sind bei unseren Geräten auch keine Fingerabdrücke auf der Front sichtbar, was den Reinigungsaufwand erheblich reduziert.



Grillen mit Motordrehspieß

Der GHGL4046 verfügt neben der Grillfunktion zudem über einen Motordrehspieß, welcher Grillieren grösserer Fleischstücke auf dem Drehspieß mit Brathalter ermöglicht.



Sicherheit geht vor

Jede einzelne Kochzone, wie auch der Backofenbrenner, sind separat gesichert. Wird die Flamme zum Beispiel durch einen Luftzug gelöscht, stoppt die Zündsicherung automatisch die Gaszufuhr so, dass kein Gas entweichen kann.



Die Backofentüren bleiben kühl

Alle Gas-Einbauherde verfügen über Vollglastüren mit 3-fach-Verglasung, was die Temperatur an der Backofenfront tief hält. Zudem sind die Backofentüren ringsum dicht verschlossen, sodass kein Schmutz eindringen kann.



Katalytische Reinigung

Durch die spezielle Backofenbeschichtung, die bei 200 °C aktiviert wird, werden Fett und Rückstände geruchlos und giftfrei oxidiert, als ob es sie nie gegeben hätte.





GHGL4046



GHL3046



Highlights

- ★ Gasofen mit elektrischem Grill
- ★ Umluftgebläse für perfekte Hitzeverteilung
- ★ Katalytische Selbstreinigung
- ★ Automatische Zündsicherung
- ★ Vollglastür 3-fach, aushängbar für einfache Reinigung
- ★ Licht im Innenraum

- ★ Gasofen mit elektrischem Grill
- ★ Automatische Zündsicherung
- ★ Vollglastür 3-fach, aushängbar für einfache Reinigung
- ★ Licht im Innenraum

Icons
Erklärungen zu den Icons finden Sie auf der Klappseite hinten im Katalog.



Montage	Gas-Einbauherd	Gas-Einbauherd
Bauform	Gas-Einbauherd	Gas-Einbauherd
Farbe: Chromstahl(CN), Weiss (WE), Schwarz (SW)	CN	WE
Gerätemasse H × B × T, mm	595 × 594 × 572	595 × 594 × 572
Nennleistung Backofen/ Max. Gesamtanschlusswert kW	2,7/9,7	2,7/9,7
Leistung Infrarotgrill kW	1,7	1,7
Spannung/Absicherung V/A	230 V (SteckerTyp 12)/10	230 V (SteckerTyp 12)/10
Metallschlauch für Anschluss (1500 mm)	•	•
Dieses Gerät benötigt keinen elektrischen Anschluss	-	-
SVGW-Zulassung	15-033-1	15-033-1
Ausstattung		
Zündsicherung für Backofen und Kochzonen	•	•
Elektrische Zündung für Backofen und Kochzonen	•	•
Klappe für Gasanschlussfach	-	-
Backofen-Ausstattung		
Garraumvolumen (nutzbar) L	68	75
Backofentemperaturregler (150 - 250 °C)	•	•
Backofenbeleuchtung	•	•
Infrarotgrill elektrisch steckbar	•	•
Umluft	•	-
Diagonaler Motordrehspieß	•	-
Kontrolllampe für Grill	•	•
Swiss-Clean-Email-Beschichtung	-	•
Selbstreinigung katalytisch	•	-
Kochfeld-Ausstattung		
Anzahl Kochzonen	4	4
vl: Pfannenbodendurchmesser/ Leistung mm/kW	Normalbrenner: 160 - 220/2,0 - 0,45	Normalbrenner: 160 - 220/2,0 - 0,45
hl: Pfannenbodendurchmesser/ Leistung mm/kW	Normalbrenner: 160 - 220/2,0 - 0,45	Normalbrenner: 160 - 220/2,0 - 0,45
hr: Pfannenbodendurchmesser/ Leistung mm/kW	Normalbrenner: 160 - 220/2,0 - 0,45	Normalbrenner: 160 - 220/2,0 - 0,45
vr: Pfannenbodendurchmesser/ Leistung mm/kW	Hilfsbrenner: 140 - 180/1,0 - 0,33	Hilfsbrenner: 140 - 180/1,0 - 0,33
Kombinationsmöglichkeiten		
Gas-Einbaukochmulden (muss separat bestellt werden)	GKM45GLAS GKM45CN	GKM45GLAS GKM45CN
Zubehör		
Gitterrost (verchromt)	1	1
Backblech SwissClean Email/Aluminium	2/-	-/2
Preis inkl./exkl. MwSt.	3'750.00/3'469.00	3'050.00/2'821.45
VRG inkl./exkl. MwSt.	10.81/10.00	10.81/10.00



GHGL446

CH

GHL346

CH

GHL246

CH

- ★ Gasofen mit elektrischem Grill
- ★ Umluftgebläse für perfekte Hitzeverteilung
- ★ Katalytische Selbstreinigung
- ★ Automatische Zündsicherung
- ★ Vollglastür 3-fach, aushängbar für einfache Reinigung
- ★ Licht im Innenraum



- ★ Gasofen mit elektrischem Grill
- ★ Automatische Zündsicherung
- ★ Vollglastür 3-fach, aushängbar für einfache Reinigung
- ★ Licht im Innenraum



- ★ Automatische Zündsicherung
- ★ Vollglastür 3-fach, aushängbar für einfache Reinigung



Gas-Einbaherd	Gas-Einbaherd	Gas-Einbaherd
CN/WE	WE/SW	WE/SW
759×548×572	759×548×572	759×548×572
2,7/9,7	2,7/9,7	2,7/9,7
1,7	1,7	-
230 V (Stecker Typ 12)/10	230 V (Stecker Typ 12)/10	-
•	•	•
-	-	•
15-033-1	15-033-1	15-033-1
•	•	•
•	•	•
•	•	•
68	75	76
•	•	-
•	•	-
•	•	-
•	-	-
•	-	-
•	•	-
-	•	•
•	-	-
4	4	4
Normalbrenner: 160 - 220/2,0 - 0,45	Normalbrenner: 160 - 220/2,0 - 0,45	Normalbrenner: 160 - 220/2,0 - 0,45
Normalbrenner: 160 - 220/2,0 - 0,45	Normalbrenner: 160 - 220/2,0 - 0,45	Normalbrenner: 160 - 220/2,0 - 0,45
Normalbrenner: 160 - 220/2,0 - 0,45	Normalbrenner: 160 - 220/2,0 - 0,45	Normalbrenner: 160 - 220/2,0 - 0,45
Hilfsbrenner: 140 - 180/1,0 - 0,33	Hilfsbrenner: 140 - 180/1,0 - 0,33	Hilfsbrenner: 140 - 180/1,0 - 0,33
GKM45GLAS GKM45CN	GKM45GLAS GKM45CN	GKM44CN
1	1	1
2/-	-/2	-/2
3'750.00/3'469.00	3'050.00/2'821.45	2'690.00/2'488.45
10.81/10.00	10.81/10.00	10.81/10.00

Passende Gas-Einbaukochmulden zu Gas-Einbauherden

Die Gas-Einbaukochmulden machen sich überall gut

Unsere Gasmulden gibt es in Ausführungen wie Glas, Chromstahl sowie mit oder ohne Lüftungsschlitze. Das Modell mit Lüftungsschlitzen ist nur mit dem Gasofen GH246 kompatibel. Dieser besitzt keinen elektrischen Anschluss und ist somit ideal für Häuser oder Wohnungen ohne Elektrizität.



GKM45GLAS



GKM45CN



GKM44CN



Highlights	GKM45GLAS	GKM45CN	GKM44CN
Kombinationsmöglichkeiten Gas-Einbauherde	GHGL4046/GHL3046 GHGL446/GHL346	GHGL4046/GHL3046 GHGL446/GHL346	GHL246
Ausführung/ Einbauart	Rahmenlos/ flächenbündig o. aufliegend	Chromstahl/aufliegend	Chromstahl/aufliegend
Gerätemasse B×T	590×520/R 15	590×520	580×520
Ausschnittsmasse B×T	544-560×490-504/R 5	544-560×490-504/R 5	544-560×490-504/R 5
Falzmasse B×T×H	596×526×8/R 18		
SVGW-Zulassung	15-033-1	15-033-1	15-033-1
Informationen	Masszeichnungen für den Einbau finden Sie im Planungskatalog	Masszeichnungen für den Einbau finden Sie im Planungskatalog	Masszeichnungen für den Einbau finden Sie im Planungskatalog
Preis inkl./ exkl. MwSt.	660.00/610.55	525.00/485.65	525.00/485.65

Montagezubehör passend zu den Gas-Einbauherden, Kochmulden

Dienstleistungen	Verwendung	Preis inkl. / exkl. MwSt.
ARGH600/58	Adapterrahmen zu GKM44CN, GKM45CN, GKM45GLAS für Renovation bzw. Austausch der älteren 4-Zonen-Gasrechauds, die einen Arbeitsplatten-Ausschnitt von B 56/T 49cm benötigen (AR = B 60,0/T 58,8 cm)	265.00/245.15

Dienstleistungen passend zu den Gas-Einbauherden, Kochmulden und freistehenden Gasherden

Dienstleistungen	Verwendung	Preis inkl. / exkl. MwSt.
FLG-GH	Mehrpreis für Flüssiggas-Herde, Modelle: GHL, GHGL und FGH	150.00/138.75 (netto)
FLG-2/4LPG50mb	Mehrpreis für Flüssiggas-Ausführung, Modell: GK58DKG40	85.00/78.65 (netto)

Präzise und flexibel kochen und backen mit einem freistehenden Gasherd

Backofen mit Elektrogrill

Die elektrische Grillfunktion des Gasherdes stellt eine einfache Bedienung sowie gleichmässige Backleistung des Ofens sicher. Die neuen Seitengitter des Ofens werten den Innenraum ebenfalls deutlich auf.

Integrierter Stauraum

Die Geräteschublade schafft Ordnung. Bleche, Roste und Backformen lassen sich sauber und platzsparend in dieser praktischen Schublade unterbringen.

Alle Modelle sind auf Erdgas eingestellt

Für alle Modelle gegen Mehrpreis: Flüssiggas-Ausführung ohne Anschlusschlauch (FLG-GH). Masszeichnungen für den Einbau finden Sie im Planungskatalog.

Qualität und Sicherheit

Das SVGW-Konformitätszeichen garantiert, dass die grundlegenden Sicherheitsanforderungen, wie sie in der europäischen Gasgeräte-richtlinie und den zugehörigen Produktnormen festgelegt sind, erfüllt werden und dass das Gerät vom Schweizerischen Verein des Gas- und Wasserfaches zugelassen worden ist.



Integrierter Anlassknopf

Äusserst praktisch: Die Anschaltfunktion vom Gas ist nun direkt in den Einschalttaschen integriert und macht die Bedienung noch einfacher.



FGH5KG212

FS

Highlights

- ★ Elektrische Zündung für Backofen und Kochzonen
- ★ Elektrogrill
- ★ Mechanische Uhr



Montage

Bauform: Freistehender Gasherd

Farbvariante: Weiss (WE)

Gerätemasse H×B×T, mm: 855×500×600

Spannung/Absicherung V/A: 230 V/2×2

Anschlusswert kW: 16,75

Das Gerät kann auch ohne elektrischen Anschluss betrieben werden, die Zündung der Brenner erfolgt manuell

SVGW-Zulassung:

Nr. 21-003-1/E2

Backofen-Ausstattung

Garraumvolumen (nutzbar) L: 55

Mechanischer Zeitschalter

Temperaturwahl bis 150 - 250 °C

Elektrogrill

Anzahl Lampen: 1

Clean-Emaile-Backraum mit glattflächigen

Backofenwänden

Geräteschublade

Kochfeld-Ausstattung

Anzahl Brenner: 4

Elektrische Zündung für die Kochstellen

Zündsicherung

Zubehör

Kuchenbleche: 2

Gitterrost: 1

Preis inkl./exkl. MwSt. 990.00/915.80









VRG inkl./exkl. MwSt. 10.81/10.00











Kochen

Produkteigenschaften	108
Induktions-Kochfelder	118
• mit integrierter Bedienung	120
• durch Herd oder Schaltkasten gesteuert	131
• Einbauschalträsten für Induktions-Kochfelder ..	131
Glaskeramik-Kochfelder	132
• mit integrierter Bedienung	132
• durch Herd oder Schaltkasten gesteuert	136
Einbauschalträsten und Einbaurechauds	143
• Passend zu Glaskeramik-Kochfeldern, Kochmulde und Kochplatten-Sets	143
Kochplatten-Sets	143
Montagezubehör	144

Unsere Highlights im Überblick

Technologie	Vorteile für Sie	Wie funktioniert's?
 <p>SensePro™</p>	Punktgenaues garen, braten und kochen.	Mit dem kabellosen Speisethermometer behalten Sie die Kerntemperatur Ihrer Gerichte stets im Blick.
 <p>SenseFry™</p>	Perfekte Bratergebnisse.	Der Sensor unter der Glasplatte regelt die Leistung, um die Temperatur der Pfanne konstant zu halten.
 <p>SenseBoil™</p>	Perfekte Kontrolle der Temperatur beim Aufkochen von Wasser mit Überkochschutz.	Der SenseBoil-Überkoch-Sensor erkennt automatisch, sobald das Wasser zu kochen beginnt, und reduziert anschliessend die Temperatur.
 <p>FlexiBridge™</p>	Optimale Wärmeverteilung über bis zu vier verbundene Kochzonen.	Auf Knopfdruck können bis zu vier Zonen zu einer grossen Kochzone verbunden werden.
 <p>Bridge-Funktion</p>	Extragrosse Kochfläche, indem zwei Kochzonen miteinander verbunden werden.	Auf Knopfdruck werden jeweils zwei Zonen zu einer grossen Kochzone verbunden.
 <p>PowerSlide™</p>	Schneller Wechsel von Kochen zu Garen.	Kochgeschirr ganz einfach ohne Unterbrechungen zwischen den verschiedenen Temperaturbereichen bewegen.
 <p>Hob2Hood™</p>	Automatische Aktivierung der Dunstabzugshaube.	Sobald Sie zu kochen beginnen wird die Dunstabzugshaube automatisch aktiviert und die erforderliche Leistungsstufe eingestellt.
 <p>Induktion</p>	Sauber, schnell, sicher, sparsam.	Die Induktionstechnologie erwärmt nur die Töpfe und deren Inhalt, während die Fläche um die Töpfe herum kühl bleibt.

Das perfekte Kochfeld für Ihre Bedürfnisse

	ProfiLine	SuperLuxe	GrandLuxe	Luxe
				
	Induktion SensePro™	Induktion SenseBoilFry™	Induktion SenseBoil™	Induktion
ProfiLine ProfiLine Premium-Servicepaket	✓			
 SensePro™-Speisethermometer	✓			
 SenseFry™-Bratsensor	✓	✓		
 SenseBoil™-Überkochsensor		✓	✓	
 Bridge-Kochzone	✓	✓	✓	
SaphirMatt®-Glas		✓	✓	✓
Standard-Glas	✓		✓	✓

ProfiLine

ProfiLine Kochfelder

Sie sind Fan asiatischer Kochtechniken? Entdecken Sie unsere modularen ProfiLine Kochfelder mit Optionen wie Teppan Yaki und Wok. Aber auch einem integrierten Dunstabzug.



Immer die richtige Temperatur mit SensePro™

Entdecken Sie das weltweit erste Kochfeld mit kabel- und batterielosem Speisethermometer. Zartes Gemüse punktgenau garen, leichte Saucen gradgenau kochen, Steaks perfekt braten – SensePro™ kann alles. Sogar SousVide.



SensePro™

SensePro™ macht es Ihnen ganz einfach, die leckersten Gerichte gesund und schonend zuzubereiten. Wählen Sie einfach das Gericht und das gewünschte Ergebnis auf dem Touchscreen mit VarioGuide Ihres Induktionskochfeldes aus. Das kabellose Speisethermometer zeigt Ihnen die Kerntemperatur während des Garvorgangs an und sagt Ihnen, wann das Gericht perfekt ist. Garen, kochen, braten – alles punktgenau mit SensePro™.



«Intuitiv, schnell, praktisch und formschön – ein neuer Spass am Kochen.»*

Bewertet mit: ★★★★★

* Diese Bewertung wurde im Januar 2022 auf www.electrolux.ch für das Produkt GK78FTIPO hinterlassen.



SousVide Garen

SousVide-Garen in einem Topf? Das ist mit SensePro™ möglich. Legen Sie einfach den Vakuumierbeutel ins Wasser und das Speisethermometer teilt Ihnen mit, wann die ideale Temperatur erreicht ist.

Perfekte Bratergebnisse dank SenseFry™-Sensor



SenseFry™

Dank des fortschrittlichen Sensors, der sich unter der Glasplatte befindet, gehört Verbranntes der Vergangenheit an. Der Sensor sorgt stets für die richtige Temperatur und hält sie konstant, sodass Ihre Speisen gleichmässig angebraten werden.



Perfekte Kontrolle der Temperatur mit SenseBoil™-Überkochschutz



SenseBoil™

Der SenseBoil™-Überkoch-Sensor erkennt automatisch, wann das Wasser zu kochen beginnt und reduziert direkt die Temperatur bis zu einem langsamen Köcheln. So brauchen Sie nicht mehr das Wasser im Auge zu behalten und können sich ganz auf die Zubereitung Ihrer weiteren Speisen konzentrieren.



Gönnen Sie sich einzigartiges Design

Mit unseren nahtlosen und eleganten Designs bieten wir Ihnen unbegrenzte Möglichkeiten für Ihre moderne Küchengestaltung.

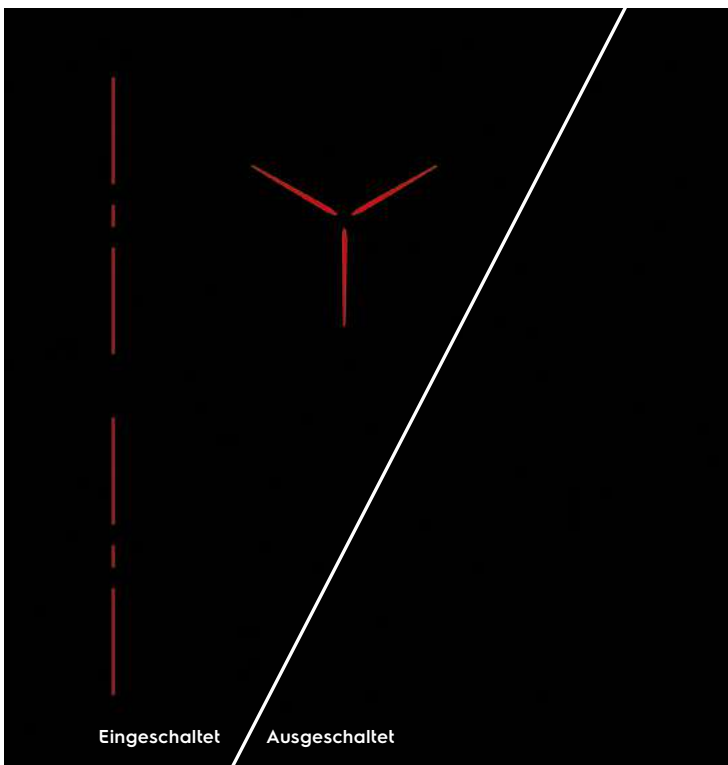

Schwarze Eleganz

Ist das Pure Kochfeld ausgeschaltet, setzen auf der puristischen schwarzen Glasfläche nur das Einschaltensymbol und das Markenlogo dezente Akzente. Die ganze übrige Fläche präsentiert sich in glänzendem Schwarz. Erst beim Einschalten erscheint die Beleuchtung der Kochfelder und der Slider-Bedienung in Rot.



SlimFit-Design

Das schlanke, platzsparende Design macht den Einbau in jede Arbeitsplatten-tiefe möglich: min. 12 mm, bei gleichzeitiger Installation einer Schublade oder min. 28 mm mit einem Electrolux-Backofen/-Herd darunter.



SaphirMatt® Design

Die neue Induktionskochfeld-Linie SaphirMatt® besticht durch ihr elegantes, mattschwarzes Design, das stilvolle Akzente in der Küche setzt. Zudem punktet es mit seiner widerstandsfähigen Oberfläche, die einen erhöhten Schutz vor Kratzern bietet.

GK78TSIBSO

Grosserfolg SaphirMatt® Design: Eleganz trifft auf Kratzfestigkeit

Die SaphirMatt® Oberfläche bietet im Vergleich zu unserem Standard-Keramikglas einen besseren Schutz vor Kratzern. Die elegante, mattschwarze Oberfläche trotz Fingerabdrücken und Flecken – so bleibt Ihr Kochfeld länger wie neu.



reddot winner 2024
best of the best

Hohe Kratzfestigkeit

Bis zu 4-mal weniger Kratzer als bei einer normalen Kochfeldoberfläche.*

* Basierend auf internen Tests, im Vergleich zu unserer Standard-Kochfeldoberfläche ohne spezielle Behandlung oder Beschichtung.



Weniger Fingerabdrücke und elegantes Design

Dank der speziellen Oberflächenstruktur werden Fingerabdrücke und Flecken deutlich reduziert.* Zudem setzt das SaphirMatt® Design mit seiner mattschwarzen Beschaffenheit visuell einzigartige Akzente.

* Die Reibung zwischen dem Kochgeschirr und der Glasoberfläche kann Geräusche verursachen.



Schnelle und unkomplizierte Reinigung

Durch sein mattes Finish gestaltet sich die tägliche Reinigung spielend einfach und blitzschnell. Verschmutzungen lassen sich im Handumdrehen entfernen.



Geniessen Sie grösstmögliche Flexibilität beim Kochen

Unsere Induktionsgeräte bieten Ihnen zusammenschaltbare Kochzonen, automatische Erkennung des Kochgeschirrs und noch vieles mehr.



Bridge-Funktion

Auf Knopfdruck können jeweils zwei Zonen miteinander verbunden werden und bilden so eine grosse Kochzone, welche perfekt für die Verwendung von grösseren Brättern und Pfannen geeignet ist.



FlexiBridge™

Je nach Bedarf verbindet FlexiBridge™ die Kochzonen zu zwei Zonen unterschiedlicher Grösse oder zu einer grossen Kochfläche. Somit eignet sich diese Funktion ideal für Pfannen unterschiedlicher Grösse oder auch grosse Grillplatten.





Als Chef benötigen Sie Platz

Das Kochfeld ist 90 cm breit und 51 cm tief, das grösste im Sortiment und das einzige mit sechs Kochzonen. Damit sind luxuriöse Platzverhältnisse beim Kochen garantiert. Die D-förmigen Spulen vergrössern den Hitzebereich und erleichtern den Einsatz von Brättern und Grillplatten. Und mit den sechs Kochzonen können Sie umfangreichste Gerichte zubereiten.



PowerBoost

Mit der PowerBoost-Funktion geben Sie Ihrem Kochfeld einen sofortigen, kraftvollen Hitzeschub.



Individuelle Zonentimer

Jede Kochzone ist individuell per Timer steuerbar.



PowerSlide™-Funktion

Egal, ob Sie anbraten, garen oder einfach nur warmhalten möchten – dank der PowerSlide™-Funktion gibt es keine Unterbrechungen, wenn Sie Ihre Töpfe und Pfannen zwischen den voreingestellten Temperaturbereichen des Kochfelds bewegen. Nun ist es nicht mehr notwendig, die Hitze zu erhöhen oder zu verringern, um ein Gericht fertig zu kochen. Für komfortables und effizientes Kochen, bewegen Sie es einfach von einer Temperaturzone zur nächsten.

Die abgebildeten Töpfe sind nicht alle bei Electrolux verfügbar.

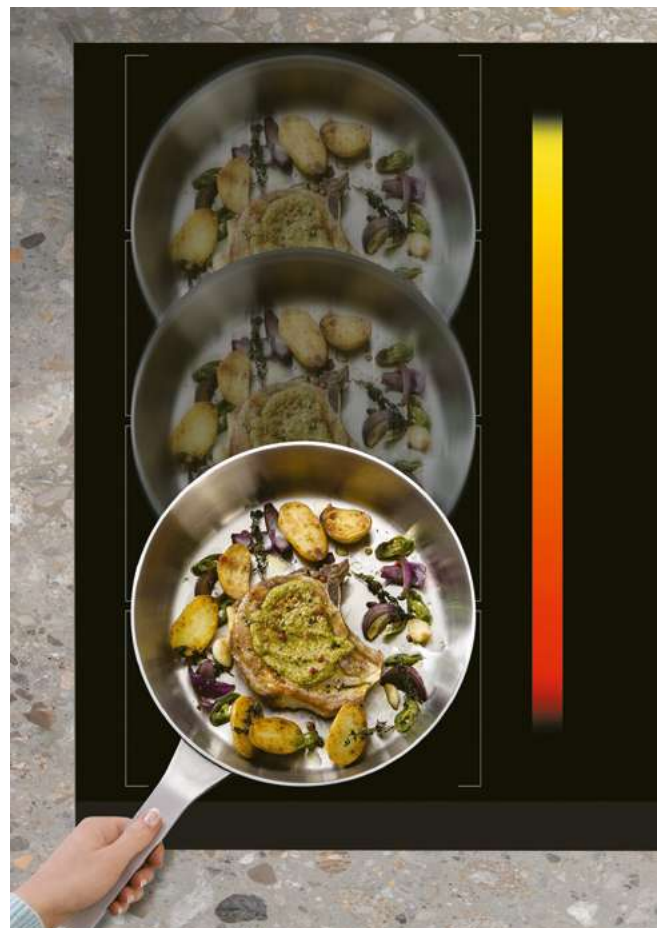

Unsere Steuerungen im Überblick

Egal, ob Sie der Touch- oder doch eher der Slider-Typ sind, mit unseren flexiblen Bedienkonzepten behalten Sie die Temperatur Ihrer Gerichte stets unter Kontrolle.



TFT-Touch Display mit VarioGuide

Sobald Sie Ihr Kochgeschirr platziert haben, wird im Display die Steuerung für die ausgewählte Kochzone angezeigt. Der VarioGuide-Kochassistent hat die Zubereitung von verschiedenen Gerichten hinterlegt und unterstützt Sie beim Kochen und Braten.

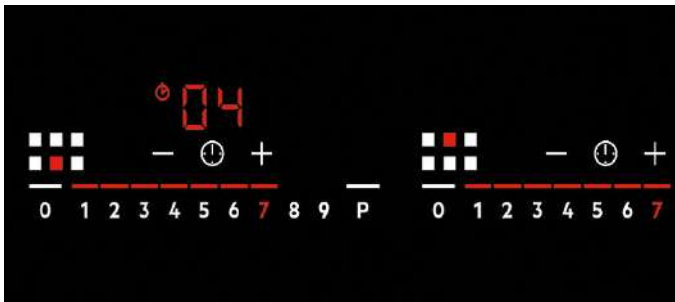

Intuitive Slider-Bedienung

Sobald Sie die Pfanne auf das Kochfeld stellen, leuchtet die entsprechende intuitive Slider-Bedienung auf. So verschwenden Sie keine Zeit mit der Suche nach der richtigen Bedienung. Zudem kann jede Kochfläche einzeln gesteuert werden.



Direkte Slider-Bedienung

Die direkte Slider-Bedienung erlaubt Ihnen eine schnelle Einstellung der Temperatur Ihres Kochfeldes und gibt Ihnen unmittelbaren Zugriff auf alle Kochfeld-Bedienelemente.

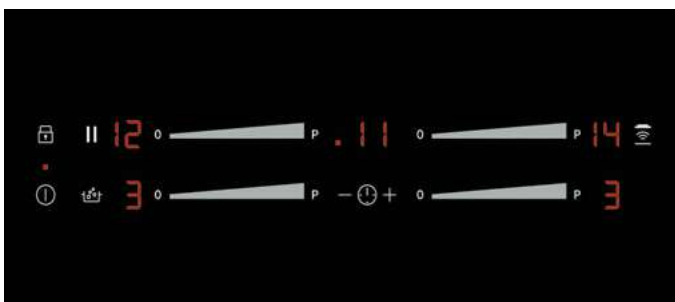

Touch-Bedienung

Durch Antippen können Sie das Kochfeld einfach bedienen und haben einen direkten Zugriff auf alle Kochfeld-Bedienelemente.

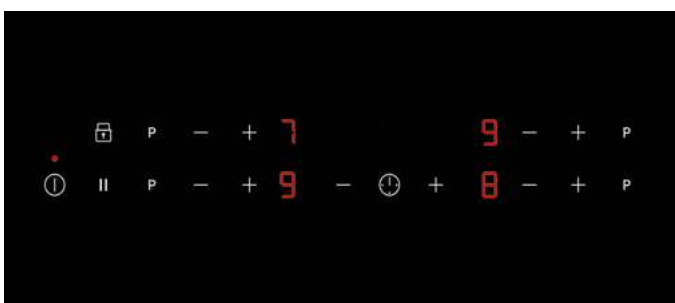

Einbauvarianten im Überblick

Bei der Rahmenart Ihres Kochfeldes bieten sich Ihnen zahlreiche Möglichkeiten. Sie können sich jedoch auch für ein minimalistisches Design ohne Rahmen entscheiden.

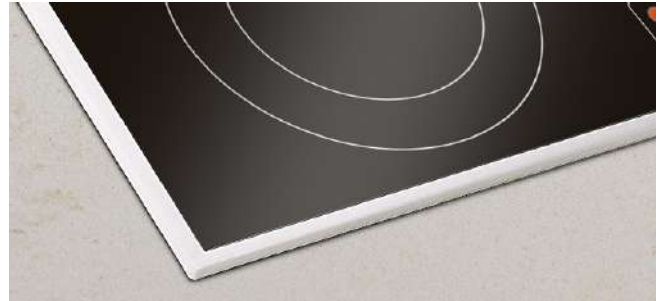

Rahmen CN
Chromnickelstahlrahmen für aufliegenden Einbau (GK... CN).

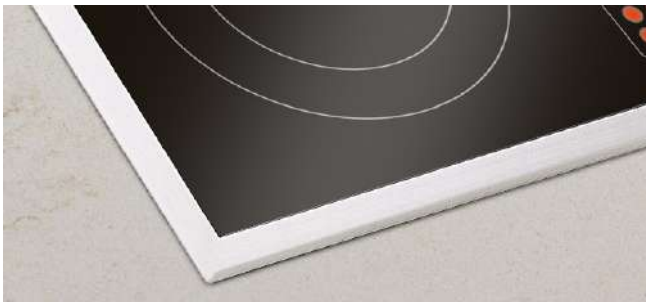

Breitrahmen PLCN
Breiter Chromnickelstahlrahmen für aufliegenden Einbau im Ersatzmarkt (GK... PLCN).



Breitrahmen PLRCN
Breiter Chromnickelstahlrahmen (Radius 20) für aufliegenden Einbau im Ersatzmarkt (GK56PPLRCN).



Superflat-Rahmen CN
Extra flacher Chromnickelstahlrahmen für den dezenten aufliegenden Einbau.

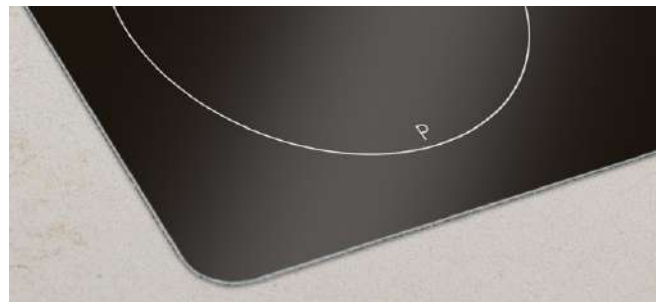

Ohne Rahmen
Kochfeld ohne Rahmen für flächenbündigen Einbau (Stein oder Glas) mit Silikonfuge (GK...O).



Ohne Rahmen aufliegend
Kochfeld ohne Rahmen für aufliegenden Einbau (GK... O).

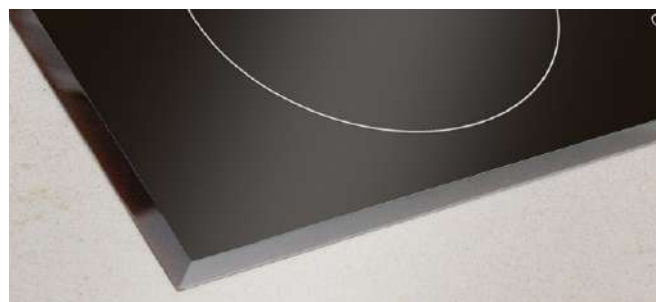

Facetten-Design
Kochfeld für aufliegenden Einbau ohne Rahmen mit Facetten-Schliff (GK... F).

ProfiLine

ProfiLine

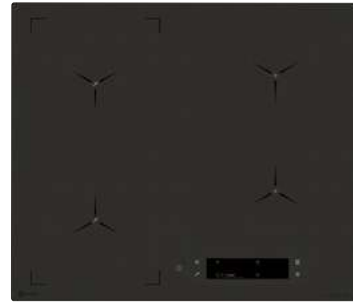

GK78FTIP



GK58FTIP



Highlights

- ★ ProfiLine Premium-Servicepaket
- ★ SousVide-Garen dank SensePro™-Speisethermometer
- ★ SenseFry™-Bratsensor
- ★ Schmelzfunktion
- ★ TFT-Touch Display mit VarioGuide
- ★ Bridge-Kochzonen

- ★ ProfiLine Premium-Servicepaket
- ★ SousVide-Garen dank SensePro™-Speisethermometer
- ★ SenseFry™-Bratsensor
- ★ Schmelzfunktion
- ★ TFT-Touch Display mit VarioGuide
- ★ Bridge-Kochzonen

Icons

Erklärungen zu den Icons finden Sie auf der Klappseite hinten im Katalog.



Montage

Bauform	
Einbauart: aufliegend/flächenbündig	
Rahmenart: rahmenlos (O)/Chromstahlrahmen (CN), Breitrahmen (PLCN oder PLRCN), Facetten-Schliff (F)	
Gerätemasse	B×T×H, mm/Radius
Ausschnittmasse	B×T, mm/Radius
Falzmasse	B×T×H, mm/Radius
Anschlusswerte	V/A/kW
SlimFit-Design	
OptiFix	
PureBlack Design	
Kochzonengrafik: Rot aufleuchtend	

	ProfiLine SensePro™-Induktion
	-/•
	○
	770×510×49/R7
	750×490/R5
	776×516×8/R10
	400 V 2 N/2×16/7,35
	•
	•
	-
	-

	ProfiLine SensePro™-Induktion
	-/•
	○
	580×510×49/R7
	560×490/R5
	586×516×8/R10
	400 V 2 N/2×16/7,35
	•
	•
	-
	-

Bedienung / Display

TFT-Touch Display mit VarioGuide	
Slider-Bedienung: Intuitiv/Direkt	
Touch-Bedienung	

	•
	-/-
	-

	•
	-/-
	-

Kochzonen / Leistung

Anzahl Kochstufen	
Anzahl Kochzonen mit PowerBoost-Funktion	
TotalFlex/FlexiBridge/Bridge Kochzone	mm
°vl: Pfannenbodendurchmesser/ max. Leistung	mm/kW
°hl: Pfannenbodendurchmesser/ max. Leistung	mm/kW
°vm: Pfannenbodendurchmesser/ max. Leistung	mm/kW
°hm: Pfannenbodendurchmesser/ max. Leistung	mm/kW
°hr: Pfannenbodendurchmesser/ max. Leistung	mm/kW
°vr: Pfannenbodendurchmesser/ max. Leistung	mm/kW

	9
	4
	210×420
	125-210/3,2
	125-210/3,2
	125-145/2,5
	-
	205-240/3,6
	-

	9
	4
	210×420
	125-210/3,2
	125-210/3,2
	-
	-
	145-180/2,8
	125-145/2,5

Sicherheit

Leistungsabhängige Abschaltautomatik	
Überhitzungsschutz	
Kindersicherung	
Temp. und Berührungsschutz (ProBox)	
OptiHeat Control/ Restwärmeanzeige	

	•
	•
	•
	-
	•/-

	•
	•
	•
	-
	•/-

Zubehör

Im Lieferumfang inbegriffen	
Preis inkl. / exkl. MwSt.	
VRG inkl. / exkl. MwSt.	

	-
	3'830.00 / 3'543.00
	2.50 / 2.31

	-
	3'460.00 / 3'200.75
	2.50 / 2.31

ProfiLine

ProfiLine

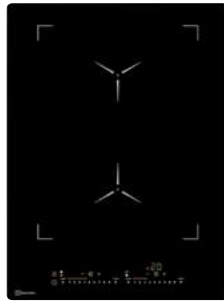
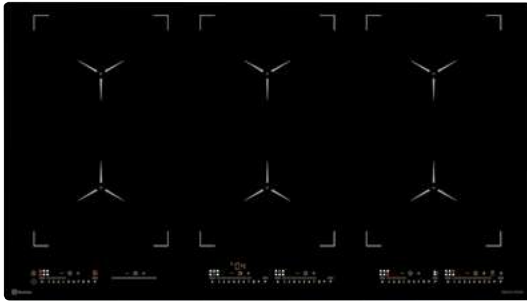

GK906TSIL



GK38TSIL



- ★ ProfiLine Premium-Servicepaket
- ★ Intuitive Slider-Bedienung
- ★ Maxima D-Spulen für Bräter optimiert
- ★ PowerSlide™
- ★ XXL Kochfeld mit 6 Bridge-Kochzonen
- ★ SlimFit-Design

- ★ ProfiLine Premium-Servicepaket
- ★ Intuitive Slider-Bedienung
- ★ Maxima D-Spulen für Bräter optimiert
- ★ Bridge-Kochzonen
- ★ Frittier- und Fortkochstufe
- ★ SlimFit-Design



ProfiLine Induktion
● / ●
○
900×510×49/R 7
880×490/R 5
906×516×8/R 10
400 V 3 N/3×16/11
●
-
-
-
● / -
-
9
6
3 Flächen 220×390
120-210/3,2
120-210/3,2
120-210/3,2
120-210/3,2
120-210/3,2
120-210/3,2
●
●
●
-
● / -
-
3'655.00/3'381.15
6.01/5.56

ProfiLine Induktion
● / ●
○
380×510×62/R 7
360×490/R 5
386×516×8/R 10
230 V/1×16/3,7
●
-
-
-
● / -
-
9
2
280×380
-
-
120-210/3,2
120-210/3,2
-
-
●
●
●
●
● / -
-
1'670.00/1'544.85
2.50/2.31

ProfiLine



TY38TSIL



- ★ ProfiLine Premium-Servicepaket
- ★ Intuitive Slider-Bedienung
- ★ Genaueste Temperatureinstellung von 50 °C bis 220 °C
- ★ Temperatur-Direktwahl: 160 °C / 220 °C
- ★ 2 individuell regulierbare Temperaturzonen
- ★ Schnelle Aufheizzeit: 180 °C in 4 Minuten



ProfiLine



WOK38TSIL



- ★ ProfiLine Premium-Servicepaket
- ★ Professionelles Induktions- Wok-Set inkl. passender Pfanne
- ★ Intuitive Slider-Bedienung
- ★ Frittier- und Fortkochstufe



Highlights

Icons

Erklärungen zu den Icons finden Sie auf der Klappseite hinten im Katalog.

Montage

	ProfiLine Induktions-Teppan Yaki	ProfiLine Induktions-Wok
Bauform		
Einbauart: aufliegend/ flächenbündig	•/•	•/•
Rahmenart: rahmenlos (O)/ Chromstahlrahmen (CN), Breitrahmen (PLCN oder PLRCN), Facetten-Schliff (F)	CN	O
Gerätemasse B×T×H, mm/ Radius	380×510×66/ R 7	380×510×132/ R 7
Ausschnittmasse B×T, mm/ Radius	360×490/ R 5	360×490/ R 5
Falzmasse B×T×H, mm/ Radius	386×516×8/ R 10	386×516×8/ R 10
Anschlusswerte V/A/kW	230 V/1×16/2,8	230V/1×16/3,2
SlimFit-Design	•	-
OptiFix	-	-
PureBlack Design	-	-
Kochzonengrafik: Rot aufleuchtend	-	-
Bedienung / Display		
TFT-Touch Display mit SmartCook, Connectivity	-	-
Slider-Bedienung: Intuitiv/ Direkt	•/ -	•/ -
Touch-Bedienung	-	-
Kochzonen / Leistung		
Anzahl Kochstufen	50 °C bis 220 °C	9
Anzahl Kochzonen mit PowerBoost-Funktion	-	1
TotalFlex/ FlexiBridge/ Bridge Kochzone mm	-	-
°vl: Pfannenbodendurchmesser/ max. Leistung mm/kW	-	-
°hl: Pfannenbodendurchmesser/ max. Leistung mm/kW	-	-
°vm: Pfannenbodendurchmesser/ max. Leistung mm/kW	-	-
°hm: Pfannenbodendurchmesser/ max. Leistung mm/kW	Grillfläche 300×350/2,8	390 (6 L)/3,2
°hr: Pfannenbodendurchmesser/ max. Leistung mm/kW	-	-
°vr: Pfannenbodendurchmesser/ max. Leistung mm/kW	-	-
Sicherheit		
Leistungsabhängige Abschaltautomatik	•	•
Überhitzungsschutz	•	•
Kindersicherung	•	•
Temp. und Berührungsschutz (ProBox)	•	•
OptiHeat Control/ Restwärmeanzeige	•/ -	•/ -
Zubehör		
Im Lieferumfang inbegriffen	2 Wendeschaufln TYWS	Stiel-Wok-Pfanne, 6 Liter
Preis inkl. / exkl. MwSt.	3'810.00/ 3'524.50	3'090.00/ 2'858.45
VRG inkl. / exkl. MwSt.	2.50/ 2.31	2.50/ 2.31

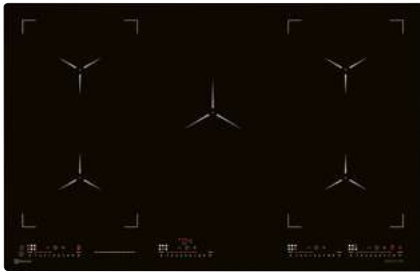

GK80TSIL



- ★ Intuitive Slider-Bedienung
- ★ Maxima D-Spulen für Bräter optimiert
- ★ Bridge-Kochzonen
- ★ Hob2Hood™
- ★ 5 Kochzonen

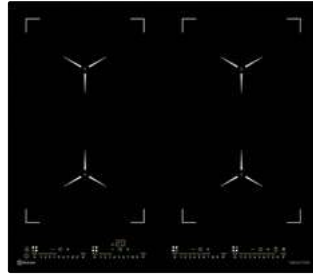

GK58TSIL



- ★ Intuitive Slider-Bedienung
- ★ Maxima D-Spulen für Bräter optimiert
- ★ Bridge-Kochzonen
- ★ Hob2Hood™

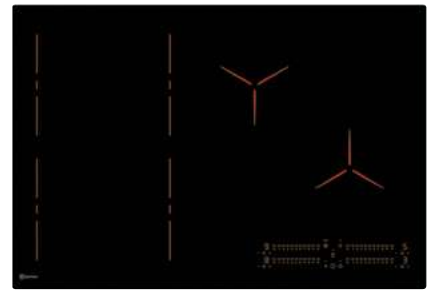

GK78TSIP



- ★ Exklusive rot aufleuchtende Zonengrafik und Bedienelemente
- ★ Intuitive Slider-Bedienung
- ★ FlexiBridge™-Kochzone
- ★ PowerSlide™-Funktion
- ★ Maxima-Spulen



Maxima-Induktion	Maxima-Induktion	PureFlex Maxima-Induktion
●/●	●/●	●/●
○	○	○/CN
800×510×49/R7	580×510×49/R7	○ = 770×510×49/R7 CN = 766×506×49/-
780×490/R5	560×490/R5	○ = 750×490/R5 CN = 750×490/R5
806×516×8/R10	586×516×8/R10	○ = 776×516×8/R10
400 V 3 N/3×16/11,0	400 V 2 N/2×16/7,35	400 V 2 N/2×16/7,35
●	●	●
●	●	●
-	-	●
-	-	●
-	-	-
●/-	●/-	●/-
-	-	-
9	9	9
5	4	4
220×379	220×379	250×420
125-210/3,2	125-210/3,2	100-210/3,2 (2 Spulen)
125-210/3,2	125-210/3,2	100-210/3,2 (2 Spulen)
-	-	-
210-240/3,6	-	125-210/3,2
125-210/3,2	125-210/3,2	-
125-210/3,2	125-210/3,2	120-200/2,8
●	●	●
●	●	●
●	●	●
-	-	-
●/-	●/-	●/-
-	-	-
3'255.00/3'011.10	2'960.00/2'738.20	3'155.00/2'918.60
6.01/5.56	2.50/2.31	2.50/2.31

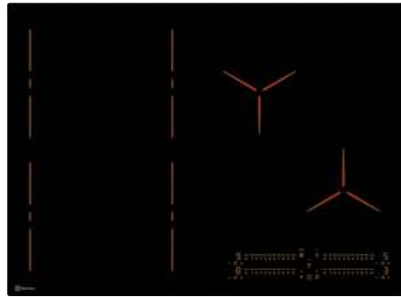

GK69TSIP

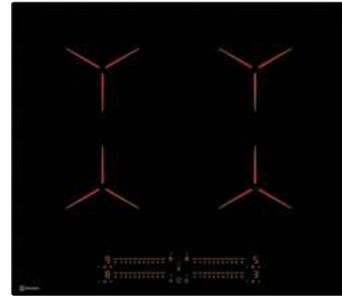

GK58TSIP



Highlights

- ★ Exklusive rot aufleuchtende Zonengrafik und Bedienelemente
- ★ Intuitive Slider-Bedienung
- ★ FlexiBridge™-Kochzone
- ★ PowerSlide™-Funktion
- ★ Maxima-Spulen

- ★ Exklusive rot aufleuchtende Zonengrafik und Bedienelemente
- ★ Intuitive Slider-Bedienung
- ★ Bridge-Kochzone
- ★ Maxima-Spulen

Icons

Erklärungen zu den Icons finden Sie auf der Klappseite hinten im Katalog.



Montage

Bauform
Einbauart: aufliegend/flächenbündig
Rahmenart: rahmenlos (O)/Chromstahlrahmen (CN), Breitrahmen (PLCN oder PLRCN), Facetten-Schliff (F)

PureFlex Maxima-Induktion

PureHob Maxima-Induktion

Gerätemasse B×T×H, mm/Radius
Ausschnittmasse B×T, mm/Radius
Falzmasse B×T×H, mm/Radius
Anschlusswerte V/A/kW
SlimFit-Design
OptiFix
PureBlack Design
Kochzonengrafik: Rot aufleuchtend

700×510×49/R 7

O = 580×510×49/R 7

680×490/R 5

CN = 576×506×49/-

706×516×8/R 10

O = 560×490/R 5

400 V 2 N/2×16/7,35

CN = 560×490/R 5

400 V 2 N/2×16/7,35

O = 586×516×8/R 10

Bedienung / Display

TFT-Touch Display mit SmartCook, Connectivity
Slider-Bedienung: Intuitiv/Direkt
Touch-Bedienung

-

-

•/-

•/-

-

-

Kochzonen / Leistung

Anzahl Kochstufen
Anzahl Kochzonen mit PowerBoost-Funktion
TotalFlex/FlexiBridge/Bridge Kochzone mm
°vl: Pfannenbodendurchmesser/
max. Leistung mm/kW
°hl: Pfannenbodendurchmesser/
max. Leistung mm/kW
°vm: Pfannenbodendurchmesser/
max. Leistung mm/kW
°hm: Pfannenbodendurchmesser/
max. Leistung mm/kW
°hr: Pfannenbodendurchmesser/
max. Leistung mm/kW
°vr: Pfannenbodendurchmesser/
max. Leistung mm/kW

9

9

4

4

250×420

210×330

100 - 210/3,2 (2 Spulen)

125 - 180/3,2

100 - 210/3,2 (2 Spulen)

125 - 180/3,2

-

-

180 - 240/3,6

-

-

125 - 180/3,2

125 - 145/2,5

125 - 180/3,2

Sicherheit

Leistungsabhängige Abschaltautomatik
Überhitzungsschutz
Kindersicherung
Temp. und Berührungsschutz (ProBox)
OptiHeat Control/Restwärmanzeige

•

•

•

•

•

•

-

-

•/-

•/-

Zubehör

Im Lieferumfang inbegriffen

-

-

Preis inkl. / exkl. MwSt.

3'000.00/2'775.20

2'770.00/2'562.45

VRG inkl. / exkl. MwSt.

2.50/2.31

2.50/2.31

Exklusiv in Ausführung SaphirMatt® Design



GK78TSIDS SaphirMatt®

- ★ SaphirMatt® Design
- ★ SenseBoil™ – Überkoch-Sensor
- ★ SenseFry™ – Bratsensor
- ★ Direkte Slider-Bedienung
- ★ Bridge-Kochzonen
- ★ Hob2Hood™



GK58TSIDS SaphirMatt®

- ★ SaphirMatt® Design
- ★ SenseBoil™ – Überkoch-Sensor
- ★ SenseFry™ – Bratsensor
- ★ Direkte Slider-Bedienung
- ★ Bridge-Kochzonen
- ★ Hob2Hood™



GK78TSIBS SaphirMatt®

- ★ SaphirMatt® Design
- ★ SenseBoil™-Überkoch-Sensor
- ★ Direkte Slider-Bedienung
- ★ Bridge-Kochzonen
- ★ Hob2Hood™



SenseBoil&Fry-Induktion	SenseBoil&Fry-Induktion	SenseBoil™-Induktion
•/•	•/•	•/•
○	○	○/CN SuperFlat Design
770×510×49/R7	580×510×49/R7	○ = 770×510×49/R7 CN = 766×506×49/-
750×490/R5	560×490/R5	○ = 750×490/R5 CN = 750×490/R5
776×516×8/R10	586×516×8/R10	○ = 776×516×8/R10
400 V 2 N/2×16/7,35	400 V 2 N/2×16/7,35	400 V 2 N/2×16/7,35
•	•	•
•	•	•
-	-	-
-	-	-
-	-	-
-/•	-/•	-/•
-	-	-
9	9	9
4	4	4
210×420	210×420	210×420
125-210/3,2	125-210/3,2	125-210/3,2
125-210/3,2	125-210/3,2	125-210/3,2
125-145/2,5	-	125-145/2,5
-	-	-
205-240/3,6	145-180/2,8	205-240/3,6
-	125-145/2,5	-
•	•	•
•	•	•
•	•	•
-	-	-
•/-	•/-	•/-
-	-	-
3'365.00/3'112.85	2'770.00/2'562.45	3'165.00/2'927.85
2.50/2.31	2.50/2.31	2.50/2.31

Exklusiv in Ausführung SaphirMatt® Design



GK58TSIBS SaphirMatt®



GK78TSIB



Highlights

- ★ SaphirMatt® Design
- ★ SenseBoil™-Überkoch-Sensor
- ★ Direkte Slider-Bedienung
- ★ Bridge-Kochzonen
- ★ Hob2Hood™

- ★ SenseBoil™-Überkoch-Sensor
- ★ Direkte Slider-Bedienung
- ★ Bridge-Kochzonen
- ★ Hob2Hood™
- ★ SlimFit-Design

Icons

Erklärungen zu den Icons finden Sie auf der Klappseite hinten im Katalog.



Montage

Bauform

Einbauart: aufliegend/flächenbündig

Rahmenart: rahmenlos (O)/Chromstahlrahmen (CN), Breitrahmen (PLCN oder PLRCN), Facetten-Schliff (F)

Gerätemasse B×T×H, mm/Radius

Ausschnittmasse B×T, mm/Radius

Falzmasse B×T×H, mm/Radius

Anschlusswerte V/A/kW

SlimFit-Design

OptiFix

PureBlack Design

Kochzonengrafik: Rot aufleuchtend

Bedienung / Display

TFT-Touch Display mit SmartCook, Connectivity

Slider-Bedienung: Intuitiv/Direkt

Touch-Bedienung

Kochzonen / Leistung

Anzahl Kochstufen

Anzahl Kochzonen mit PowerBoost-Funktion

TotalFlex/FlexiBridge/Bridge Kochzone mm

*vl: Pfannenbodendurchmesser/ max. Leistung mm/kW

*hl: Pfannenbodendurchmesser/ max. Leistung mm/kW

*vm: Pfannenbodendurchmesser/ max. Leistung mm/kW

*hm: Pfannenbodendurchmesser/ max. Leistung mm/kW

*hr: Pfannenbodendurchmesser/ max. Leistung mm/kW

*vr: Pfannenbodendurchmesser/ max. Leistung mm/kW

Sicherheit

Leistungsabhängige Abschaltautomatik

Überhitzungsschutz

Kindersicherung

Temp. und Berührungsschutz (ProBox)

OptiHeat Control/Restwärmanzeige

Zubehör

Im Lieferumfang inbegriffen

Preis inkl. / exkl. MwSt.

VRG inkl. / exkl. MwSt.

SenseBoil™-Induktion

•/•

O/CN SuperFlat Design

O = 580×510×49/R 7

CN = 576×506×49/-

O = 560×490/R 5

CN = 560×490/R 5

O = 586×516×8/R 10

400 V 2 N/2×16/7,35

•

•

-

-

-

-

-

-

-

-

-

-

-

-

-

-

-

-

-

-

-

-

-

-

-

-

-

-

-

-

-

-

-

-

-

-

-

-

SenseBoil™-Induktion

•/•

O/CN SuperFlat Design

O = 770×510×49/R 7

CN = 766×506×49/-

O = 750×490/R 5

CN = 750×490/R 5

O = 776×516×8/R 10

400 V 2 N/2×16/7,35

•

•

-

-

-

-

-

-

-

-

-

-

-

-

-

-

-

-

-

-

-

-

-

-

-

-

-

-

-

-

-

-

-

-

-

-

-

-

2'570.00/2'377.45

2.50/2.31

2'885.00/2'668.85

2.50/2.31



GK69TSIB



- ★ SenseBoil™-Überkoch-Sensor
- ★ Direkte Slider-Bedienung
- ★ Bridge-Kochzonen
- ★ Hob2Hood™
- ★ SlimFit-Design



GK58TSIB



- ★ SenseBoil™-Überkoch-Sensor
- ★ Direkte Slider-Bedienung
- ★ Bridge-Kochzonen
- ★ Hob2Hood™
- ★ SlimFit-Design



GK653TSI



- ★ Direkte Slider-Bedienung
- ★ Maxima-Spulen
- ★ Hob2Hood™
- ★ Stilvolle dezente Windmill-Kochzonengrafik
- ★ SlimFit-Design
- ★ Für Ersatzmarkt geeignet



SenseBoil™-Induktion	SenseBoil™-Induktion	Maxima-Induktion
•/•	•/•	•/-
O/CN SuperFlat Design	O/CN SuperFlat Design	F
O = 700×510×49/R7 CN = 696×506×49/-	O = 580×510×49/R7 CN = 576×506×49/-	653×523×49/-
O = 680×490/R5 CN = 680×490/R5	O = 560×490/R5 CN = 560×490/R5	534-637×490-507/R5
O = 706×516×8/R10 400 V 2 N/2×16/7,35	O = 586×516×8/R10 400 V 2 N/2×16/7,35	- 400 V 2 N/2×16/7,35
•	•	•
•	•	-
-	-	-
-	-	-
-	-	-
-	-	-
-/•	-/•	-/•
-	-	-
9	9	14
4	4	3
210×420	210×420	-
125-210/3,2	125-210/3,2	145-180/2,8
125-210/3,2	125-210/3,2	145-180/2,8
125-145/2,5	-	-
-	-	-
205-240/3,6	145-180/2,8	125-210/3,2
-	125-145/2,5	-
•	•	•
•	•	•
•	•	•
-	-	-
•/-	•/-	•/-
-	-	-
2'700.00/2'497.70 2.50/2.31	2'290.00/2'118.40 2.50/2.31	2'090.00/1'933.40 2.50/2.31

Exklusiv in Ausführung
SaphirMatt® Design

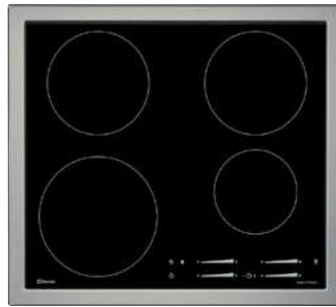

GK58TSI

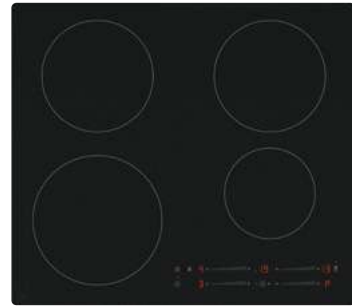

GK58TSIS SaphirMatt®



Highlights

- ★ Direkte Slider-Bedienung
- ★ Hob2Hood™
- ★ Spulen für grossen Bereich verschiedener Pfannendurchmesser
- ★ Dezente Kochzonengrafik
- ★ SlimFit-Design
- ★ Für Ersatzmarkt geeignet

- ★ Direkte Slider-Bedienung
- ★ Hob2Hood™
- ★ Spulen für grossen Bereich verschiedener Pfannendurchmesser
- ★ Dezente Kochzonengrafik
- ★ SlimFit-Design

Icons

Erklärungen zu den Icons finden Sie auf der Klappseite hinten im Katalog.



Montage		
Bauform	Induktion	Induktion
Einbauart: aufliegend/flächenbündig	•/-	•/•
Rahmenart: rahmenlos (O)/Chromstahlrahmen (CN), Breitrahmen (PLCN oder PLRCN), Facetten-Schliff (F)	PLCN	O/CN SuperFlat Design
Gerätemasse B×T×H, mm/Radius	618×548×49/-	O = 580×510×49/R 7 CN = 576×506×49/-
Ausschnittmasse B×T, mm/Radius	564-600×490-530/R 5	O = 560×490/R 5 CN = 560×490/R 5
Falzmasse B×T×H, mm/Radius	-	O = 586×516×8/R 10
Anschlusswerte V/A/kW	400 V 2 N/2×16/7,35	400 V 2 N/2×16/7,35
SlimFit-Design	•	•
OptiFix	-	•
PureBlack Design	-	-
Kochzonengrafik: Rot aufleuchtend	-	-
Bedienung / Display		
TFT-Touch Display mit SmartCook, Connectivity	-	-
Slider-Bedienung: Intuitiv/Direkt	-/•	-/•
Touch-Bedienung	-	-
Kochzonen / Leistung		
Anzahl Kochstufen	14	14
Anzahl Kochzonen mit PowerBoost-Funktion	4	4
TotalFlex/ FlexiBridge/ Bridge Kochzone mm	-	-
°vl: Pfannenbodendurchmesser/ max. Leistung mm/kW	180-210/3,7	180-210/3,7
°hl: Pfannenbodendurchmesser/ max. Leistung mm/kW	145-180/2,8	145-180/2,8
°vm: Pfannenbodendurchmesser/ max. Leistung mm/kW	-	-
°hm: Pfannenbodendurchmesser/ max. Leistung mm/kW	-	-
°hr: Pfannenbodendurchmesser/ max. Leistung mm/kW	145-180/2,8	145-180/2,8
°vr: Pfannenbodendurchmesser/ max. Leistung mm/kW	125-145/2,5	125-145/2,5
Sicherheit		
Leistungsabhängige Abschaltautomatik	•	•
Überhitzungsschutz	•	•
Kindersicherung	•	•
Temp. und Berührungsschutz (ProBox)	-	-
OptiHeat Control/ Restwärmeanzeige	•/-	•/-
Zubehör		
Im Lieferumfang inbegriffen	-	-
Preis inkl. /exkl. MwSt.	2'335.00/2'160.05	1'960.00/1'813.15
VRG inkl. /exkl. MwSt.	2.50/2.31	2.50/2.31

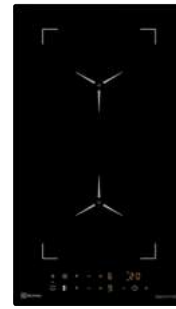
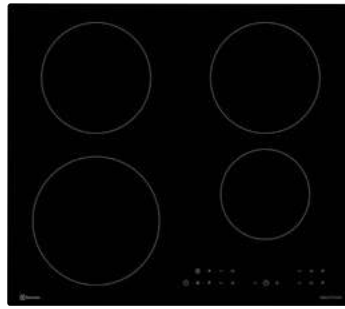
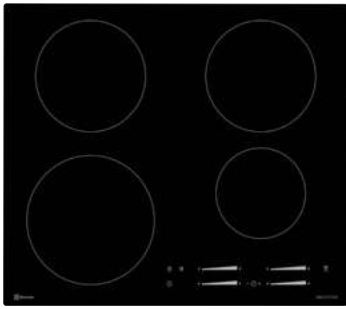

GK58TSI



GK58TCI



GK29TCI



- ★ Direkte Slider-Bedienung
- ★ Hob2Hood™
- ★ Spulen für grossen Bereich verschiedener Pfannendurchmesser
- ★ Dezente Kochzonengrafik
- ★ SlimFit-Design

- ★ Touch-Bedienung
- ★ Spulen für grossen Bereich verschiedener Pfannendurchmesser
- ★ Dezente Kochzonengrafik
- ★ SlimFit-Design

- ★ Touch-Bedienung
- ★ Bridge-Funktion
- ★ Stilvolle dezente Windmill-Kochzonengrafik



Induktion	Induktion	Induktion
•/•	•/•	•/•
O/CN	O/CN	O
O = 580×510×49/R7 CN = 576×506×49/-	O = 580×510×49/R7 CN = 576×506×49/-	290×510×49/R7
O = 560×490/R5 CN = 560×490/R5	O = 560×490/R5 CN = 560×490/R5	270×490/R5
O = 586×516×8/R10 400 V 2 N/2×16/7,35	O = 586×516×8/R10 400 V 2 N/2×16/7,35	516×296/R10 230 V/1×16/3,65
•	•	-
•	•	-
-	-	-
-	-	-
-	-	-
-	-	-
-	-	-
-/•	-/-	-/-
-	•	•
14	9	9
4	4	2
-	-	180×360
180-210/3,7	180-210/3,7	120-180/2,5
145-180/2,8	145-180/2,8	120-180/2,5
-	-	-
-	-	-
145-180/2,8	145-180/2,8	-
125-145/2,5	125-145/2,5	-
•	•	•
•	•	•
•	•	•
-	-	-
•/-	-/•	-/•
-	-	-
1'680.00/1'554.10 2.50/2.31	1'370.00/1'267.35 2.50/2.31	1'250.00/1'156.35 2.50/2.31

Das Induktionskochfeld direkt über den Herd steuern

Sie lieben die klassische Steuerung über den Drehknopf, wollen dabei aber in Ihrer Küche mit der Induktion die innovativste, praktischste Beheizungsart für Kochfelder nutzen? Kein Problem: Dafür bieten wir Ihnen mit dem GK58I die ideale Lösung. Es ist in zwei Rahmenarten erhältlich und eignet sich auch deswegen bestens für den Ersatz bestehender Kochfelder.



SlimFit-Design

Das schlanke, platzsparende Design macht den Einbau in jede Arbeitsplattentiefe möglich: min. 12 mm bei gleichzeitiger Installation einer Schublade oder min. 28 mm mit einem Electrolux Backofen/Herd darunter.

Bei einer Erneuerung muss nicht alles anders werden

Wenn Ihre Strahlheizkörper-Kochfelder in die Jahre gekommen sind, eignet sich das Kochfeld GK58I mit Herd oder Schaltkasten perfekt als Ersatz, wenn Sie diese Bedienungsart beibehalten wollen. Das Induktionskochfeld und der Schaltkasten können problemlos schnell und sauber in die bestehende Küche eingebaut werden.

Diese vier S-Vorteile machen Induktion perfekt

Sauber: kein Einbrennen von Speiseresten, da die Bereiche neben den Kochzonen kalt bleiben. Das Geheimnis: Die Induktionsspule unter dem Kochfeld bringt die Energie ungehindert durch die Glaskeramik in den Pfannenboden.

Schnell: bis zu 60% schnelleres Aufheizen gegenüber Strahlheizkörper-Ausführungen. Die schnelle Reaktion der Induktionsspule auf Veränderungen der Garstufe ermöglicht ein sehr präzises Garen.

Sicher: Vergessene Kochzonen schalten automatisch aus.

Sparsam: bis zu 30% Energieeinsparung gegenüber Strahlheizkörper-Ausführungen.

Das Induktionskochfeld direkt über den Herd steuern

Die dafür geeigneten Herde EH6L80Y, EH6L40YCN, EH7L4Y und EH7K1Y finden Sie auf den Seiten 81, 82, 87 und 89.





GK581



ESSL4ISP



Highlights

- ★ Bedienung durch Herd oder Schaltkasten
- ★ Maxima-Spulen
- ★ Hob2Hood™
- ★ SlimFit-Design
- ★ Für Ersatzmarkt geeignet

- Highlights**
- ★ Für 4 Kochzonen
 - ★ Passend zu Induktionskochfelder GK581
 - ★
 - ★

Icons
Erklärungen zu den Icons finden Sie auf der Klappseite hinten im Katalog.



Einbauschkasten für Induktions-Kochfelder

Ausführung

4 Energieregler, 9-stufig mit Warmhaltestufe

Drehknöpfe versenkbar und beleuchtet

Gerätemasse B × T × H: 410 × 311 × 90 mm

Ausschnittsmasse B × H: 355 × 72 mm

Spannung 400 V 2 N-

Absicherung 2 × 16 A

Anschlusswert 7,4 kW

Preis inkl. / exkl. MwSt. 695.00 / 642.90

Ausführung SP (Spiegel)

Montage

Bauform

Einbauart: aufliegend / flächenbündig

Rahmenart: rahmenlos (O) / Chromstahlrahmen (CN), Breitrahmen (PLCN oder PLRCN), Facetten-Schliff (F)

Maxima-Induktion

• / •

Gerätemasse B × T × H, mm / Radius

Ausschnittsmasse B × T, mm / Radius

Falzmasse B × T × H, mm / Radius

Anschlusswerte V / A / kW

O = 580 × 510 × 49 / R 7
CN = 576 × 506 × 49 / -

O = 750 × 490 / R 5
CN = 560 × 490 / R 5

O = 586 × 516 × 8 / R 10

400 V 2 N / 2 × 16 / 7,35

SlimFit-Design

OptiFix

PureBlack Design

Kochzonengrafik: Dezent aufgedruckt / Rot aufleuchtend

•

-

-

• / -

Bedienung / Display

Steuerung durch Herd oder Schaltkasten

•

Kochzonen / Leistung

Anzahl Kochstufen

Anzahl Kochzonen mit PowerBoost-Funktion

*vl: Pfannenbodendurchmesser / max. Leistung mm / kW

*hl: Pfannenbodendurchmesser / max. Leistung mm / kW

*vm: Pfannenbodendurchmesser / max. Leistung mm / kW

*hm: Pfannenbodendurchmesser / max. Leistung mm / kW

*hr: Pfannenbodendurchmesser / max. Leistung mm / kW

*vr: Pfannenbodendurchmesser / max. Leistung mm / kW

9

4

125 - 210 / 3,2

125 - 210 / 3,2

-

-

125 - 210 / 3,2

125 - 210 / 3,2

Sicherheit

Leistungsabhängige Abschaltautomatik

Überhitzungsschutz

Kindersicherung

OptiHeat Control

•

•

•

•

Kombinationsmöglichkeiten Einbauberde

EH6L80Y

EH6L40Y

EH7L4Y

EH7K1Y

•

•

•

•

Kombinationsmöglichkeit Einbauschkasten

ESSL4ISP

•

Preis inkl. / exkl. MwSt.

VRG inkl. / exkl. MwSt.

1'765.00 / 1'632.75

2.50 / 2.31

TopLight-Heizkörper

Unsere TopLight-Heizkörper sind reaktionsschnell

Die Kochzone wird in Sekunden mit der vollen Heizwirkung über ihre gesamte Fläche gleichmässig erwärmt. Die autarken TopLight-Glaskeramik-Kochfelder können Sie über die Slider- oder Touch-Bedienung mit Direktzugriff regulieren.

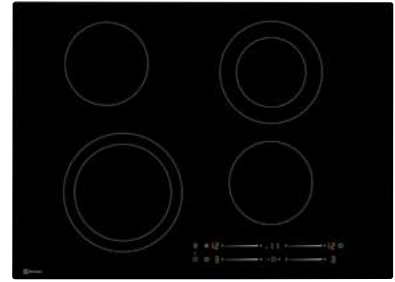
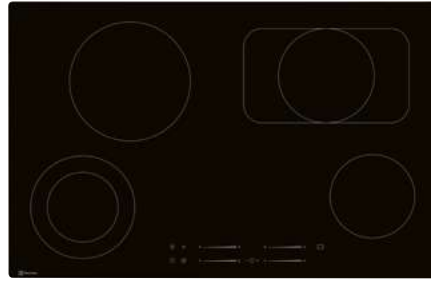

GK78TS



GK69TS



Highlights

- ★ TopLight-Heizkörper
- ★ Direkte Slider-Bedienung
- ★ Zuschaltbare 2-Kreis-Koch- und Bräterzone
- ★ Weisse Kochzonengrafik

- ★ TopLight-Heizkörper
- ★ Direkte Slider-Bedienung
- ★ Zuschaltbare 2-Kreis-Kochzonen
- ★ Weisse Kochzonengrafik

Icons

Erklärungen zu den Icons finden Sie auf der Klappseite hinten im Katalog.



Montage

Bauform	
Einbauart: aufliegend/flächenbündig	
Rahmenart: rahmenlos (O)/Chromstahlrahmen (CN), Breitrahmen (PLCN oder PLRCN), Facetten-Schliff (F)	
Gerätemasse	B×T×H, mm/Radius
Ausschnittmasse	B×T, mm/Radius
Falzmasse	B×T×H, mm/Radius
Anschlusswerte	V/A/kW

Glaskeramik

•/•

O/CN

O = 770×510×51/R 7
CN = 766×506×50/-

O = 750×490/R 5
CN = 750×490/R 5

O = 776×516×8/R 10

400 V 2-3/2-3×16/7,35

•

•

Bedienung / Display

Direkte Slider-Bedienung/Touch-Bedienung

•/-

Kochzonen / Leistung

Anzahl Kochstufen	
TopLight-Strahlheizkörper	
Position 2-Kreis-Kochzone	
Bräterzone / Leistung	mm/kW
°vl: Pfannenbodendurchmesser / Leistung	mm/kW
°hl: Pfannenbodendurchmesser / Leistung	mm/kW
°hr: Pfannenbodendurchmesser / Leistung	mm/kW
°vr: Pfannenbodendurchmesser / Leistung	mm/kW

•

•

vl
hr 165×290/2,6

120-180/0,9-1,8

210/2,3

165/1,5

145/1,2

Glaskeramik

•/•

O/CN

O = 700×510×51/R 7
CN = 696×506×50/-

O = 680×490/R 5
CN = 680×490/R 5

O = 706×516×8/R 10

400 V 2-3/2-3×16/6,5

•

•

Sicherheit

Leistungsabhängige Abschaltautomatik	
Überhitzungsschutz	
Kindersicherung	
OptiHeat Control/Restwärmeanzeige	
Temp. und Berührungsschutz (ProBox)	

•

•

•

•

•/-

•

Preis inkl. /exkl. MwSt.

2'005.00/1'854.75

VRG inkl. /exkl. MwSt.

2.50/2.31

1'845.00/1'706.75

2.50/2.31

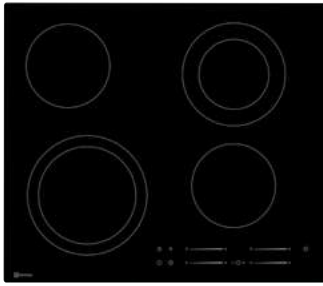

GK58TS



- ★ TopLight-Heizkörper
- ★ Direkte Slider-Bedienung
- ★ Zuschaltbare 2-Kreis-Kochzonen
- ★ Weisse Kochzonengrafik



Glaskeramik
•/•
O/CN
O = 580×510×51/R 7 CN = 576×506×50/-
O = 560×490/R 5 CN = 560×490/R 5
O = 586×516×8/R 10
400 V 2-3/2-3×16/6,5
•
•
•/-
14
•
vl + hr
-
170 - 210/1,4 - 2,3
145/1,2
120 - 180/0,9 - 1,8
145/1,2
•
•
•
•/-
•
1'735.00/1'605.00 2.50/2.31

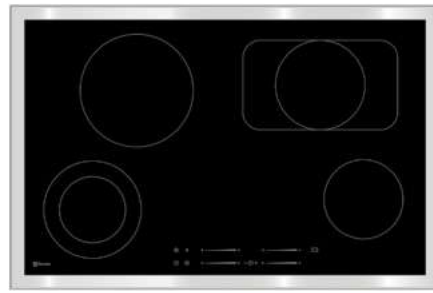

GK80TS



- ★ TopLight-Heizkörper
- ★ Direkte Slider-Bedienung
- ★ Zuschaltbare 2-Kreis-Koch- und Bräterzone
- ★ Weisse Kochzonengrafik
- ★ Für Ersatzmarkt geeignet



Glaskeramik
•/-
PLCN
828×548×50/-
780 - 810×500 - 530/R 5
-
400 V 2-3/2-3×16/7,35
-
•
•/-
14
•
vl
hr 165×290/2,6
120 - 180/0,9 - 1,8
210/2,3
165/1,5
145/1,2
•
•
•
•/-
-
2'280.00/2'109.15 2.50/2.31



GK58TS



GK65TS



Highlights

- ★ TopLight-Heizkörper
- ★ Direkte Slider-Bedienung
- ★ Zuschaltbare 2-Kreis-Kochzonen
- ★ Weisse Kochzonengrafik
- ★ Für Ersatzmarkt geeignet

- ★ TopLight-Heizkörper
- ★ Direkte Slider-Bedienung
- ★ Zuschaltbare 2-Kreis-Kochzonen
- ★ Weisse Kochzonengrafik
- ★ Für Ersatzmarkt geeignet

Icons

Erklärungen zu den Icons finden Sie auf der Klappseite hinten im Katalog.



Montage

Bauform

Glaskeramik

Glaskeramik

Einbauart: aufliegend/flächenbündig

•/-

•/•

Rahmenart: rahmenlos (O)/Chromstahlrahmen (CN), Breitrahmen (PLCN oder PLRCN), Facetten-Schliff (F)

PLCN

F

Gerätemasse B×T×H, mm/Radius

618×548×50/-

653×523×51/-

Ausschnittmasse B×T, mm/Radius

560-600×490-530/R 5

510-637×466-507/R 5

Falzmasse B×T×H, mm/Radius

-

-

Anschlusswerte V/A/kW

400 V 2-3/2-3×16/6,5

400 V 2-3/2-3×16/5,3

OptiFix

-

-

Weiss aufgedruckte Kochzonengrafik

•

•

Bedienung / Display

Direkte Slider-Bedienung/Touch-Bedienung

•/-

•/-

Kochzonen / Leistung

Anzahl Kochstufen

14

14

TopLight-Strahlheizkörper

-

•

Position 2-Kreis-Kochzone

vl + hr

vl + vr

Bräterzone / Leistung mm/kW

-

-

°vl: Pfannenbodendurchmesser / Leistung mm/kW

170-210/1,4-2,3

120-180/0,9-1,8

°hl: Pfannenbodendurchmesser / Leistung mm/kW

145/1,2

145/1,2

°hr: Pfannenbodendurchmesser / Leistung mm/kW

120-180/0,9-1,8

-

°vr: Pfannenbodendurchmesser / Leistung mm/kW

145/1,2

170-210/1,4-2,3

Sicherheit

Leistungsabhängige Abschaltautomatik

•

•

Überhitzungsschutz

•

•

Kindersicherung

•

•

OptiHeat Control/Restwärmeanzeige

•/-

•/-

Temp. und Berührungsschutz (ProBox)

-

-

Preis inkl. /exkl. MwSt.

1'845.00/1'706.75

1'445.00/1'336.75

VRG inkl. /exkl. MwSt.

2.50/2.31

2.50/2.31

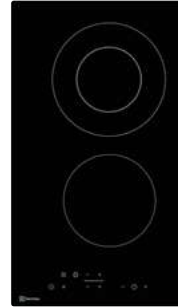
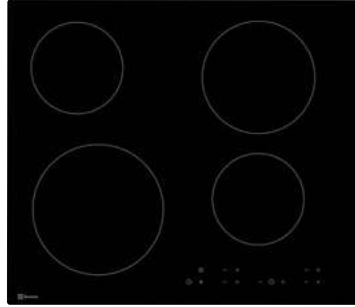
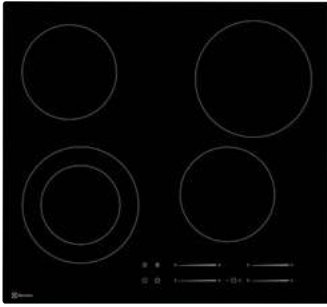

GK56TS



GK58TC



GK29TC



- ★ TopLight-Heizkörper
- ★ Direkte Slider-Bedienung
- ★ Zuschaltbare 2-Kreis-Kochzonen
- ★ Weisse Kochzonengrafik
- ★ Für Ersatzmarkt geeignet

- ★ TopLight-Heizkörper
- ★ Weisse Kochzonengrafik
- ★ Touch-Bedienung

- ★ TopLight-Heizkörper
- ★ Weisse Kochzonengrafik
- ★ Touch-Bedienung
- ★ Zuschaltbare 2-Kreis-Kochzonen



Glaskeramik	Glaskeramik	Glaskeramik
•/•	•/•	•/•
O/CN	O/CN	O
O = 529×489×47/R 2 CN = 556×516×46/- O = 510×470/R 3 CN = 540×500/R 5 536×496×8/R 5 400 V 2-3/2-3×16/6,4	O = 580×510×51/R 7 CN = 576×506×50/- O = 560×490/R 5 CN = 560×490/R 5 586×516×8/R 10 400 V 2-3/2-3×16/6,5	290×510×51/R 7 270×490/R 5 296×516×8/R 10 230 V/1×16/2,9
-	•	•
•	•	•
•/-	-/•	-/•
14	9	9
-	•	•
vl	-	hl
-	-	-
120-180/0,9-1,8	210/2,3	145/1,2
145/1,2	145/1,2	120-180/0,7-1,7
180/1,8	180/1,8	-
145/1,2	145/1,2	-
•	•	•
•	•	•
•	•	•
•/-	-/•	-/•
-	•	-
1'520.00/1'406.10 2.50/2.31	1'260.00/1'165.60 2.50/2.31	910.00/841.80 0.61/0.56

TopLight-Heizkörper über Drehknopf reguliert

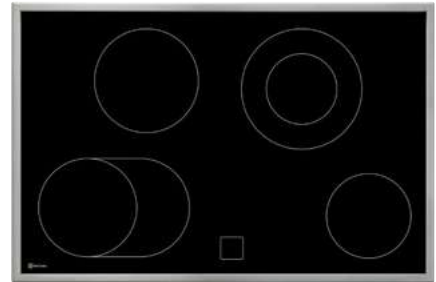

Ganz klassisch können Sie die Glaskeramik-Kochfelder über Herd oder Schaltkasten bedienen. Durch den Wegfall des Bedienfeldes haben Sie sogar mehr Kochfläche zur Verfügung. Die Drehknöpfe sind versenkbar und beleuchtet.

Ein breites Sortiment an Kochfeldern bietet die beste Lösung für jede Situation, speziell auch im Ersatzmarkt. Ohne dabei Aspekte wie den Komfort einer 2-Kreis-Zone oder einer Bräterzone ausser Acht zu lassen. Bedarfsgerechte Lösungen bieten Kochfelder mit einem Flächen-Dekordesign oder mit Breitrahmen.

Highlights

GK78C



- ★ TopLight-Heizkörper
- ★ Weisse Kochzonengrafik
- ★ Zuschaltbare 2-Kreis-Koch- und Bräterzone

Icons

Erklärungen zu den Icons finden Sie auf der Klappseite hinten im Katalog.



Montage

Bauform		Glaskeramik
Einbauart: aufliegend/flächenbündig		• / -
Rahmenart: rahmenlos (O)/Chromstahlrahmen (CN), Breitrahmen (PLCN oder PLRCN), Facetten-Schliff (F)		CN
Gerätemasse	B × T × H, mm/Radius	766 × 506 × 46
Ausschnittmasse	B × T, mm/Radius	750 × 490/R5
Falzmasse	B × T × H, mm/Radius	-
Anschlusswerte	V/A/kW	400 V 2-3/2-3 × 16/7,35
OptiFix		•

Weiss aufgedruckte Kochzonengrafik/Flächen-Dekordesign

Bedienung / Display

Steuerung durch Herd oder Schaltkasten

Kochzonen / Leistung

Anzahl Kochstufen		9
TopLight-Strahlheizkörper		•
Position 2-Kreis-Kochzone		hr
Bräterzone/Leistung	mm/kW	vl 170 × 265/2,4
Warmhaltefläche/Leistung	mm/kW	-
*vl: Pfannenbodendurchmesser/Leistung	mm/kW	170/1,5
*hl: Pfannenbodendurchmesser/Leistung	mm/kW	180/1,8
*hr: Pfannenbodendurchmesser/Leistung	mm/kW	120 - 210/0,9 - 2,2
*vr: Pfannenbodendurchmesser/Leistung	mm/kW	145/1,2

Sicherheit

Überhitzungsschutz

Restwärmeanzeige

Kombinationsmöglichkeiten Einbauberde

EH7K1-3	-
EH7K1/EH6K10	-
EH7K1YWE/EH7L4YCN/EH6L40YCN	-
EH7L2-3	-
EH7L2(X)/EH6L20	•
EH7L4(X)/EH6L40(X)	•
EH7L5(X)D/EH6L50D	•
EH7GL4X/EH6GL40X	•
EH6L80	•

Einbaurechauds

ERGL4ESP/WE

Einbauschkasten

ESGL4ECN/SP/WE

Preis inkl. / exkl. MwSt.

1'650.00/1'526.35

VRG inkl. / exkl. MwSt.

2.50/2.31

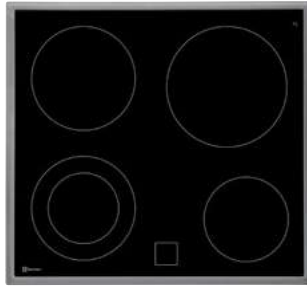

GK56P

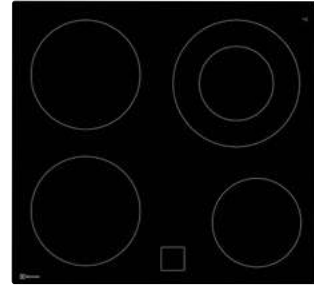

GK56P



Highlights

- ★ TopLight-Heizkörper
- ★ Weisses Kochzonengrafik
- ★ Zuschaltbare 2-Kreis-Kochzone
- ★ 54 cm Ausschnittbreite für den vereinfachten Einbau über einem SMS-Unterbauschrank

- ★ TopLight-Heizkörper
- ★ Weisses Kochzonengrafik
- ★ Zuschaltbare 2-Kreis-Kochzone
- ★ 51 cm Ausschnittbreite für den vereinfachten Einbau über einem SMS-Unterbauschrank

Icons

Erklärungen zu den Icons finden Sie auf der Klappseite hinten im Katalog.



Montage

Bauform	
Einbauart: aufliegend/flächenbündig	
Rahmenart: rahmenlos (O)/Chromstahlrahmen (CN), Breitrahmen (PLCN oder PLRCN), Facetten-Schliff (F)	
Gerätemasse	B×T×H, mm/Radius
Ausschnittmasse	B×T, mm/Radius
Falzmasse	B×T×H, mm/Radius

Glaskeramik	
• / -	
CN	
556×516×46	
540×500/R 5	
-	

Glaskeramik	
• / •	
O	
529×489×47/R 2	
510×470/R 3	
536×496×8/R 5	

Anschlusswerte	V/A/kW
----------------	--------

400 V 2-3/2-3×16/7,1

400 V 2-3/2-3×16/7,0

OptiFix	
Weiss aufgedruckte Kochzonengrafik/Flächen-Dekordesign	

•
• / -

-
• / -

Bedienung / Display

Steuerung durch Herd oder Schaltkasten	
--	--

•

•

Kochzonen / Leistung

Anzahl Kochstufen	
TopLight-Strahlheizkörper	
Position 2-Kreis-Kochzone	
Bräterzone / Leistung	mm/kW
Warmhaltefläche / Leistung	mm/kW
°vl: Pfannenbodendurchmesser / Leistung	mm/kW
°hl: Pfannenbodendurchmesser / Leistung	mm/kW
°hr: Pfannenbodendurchmesser / Leistung	mm/kW
°vr: Pfannenbodendurchmesser / Leistung	mm/kW

9
•
vl
-
-
120-180/0,9-1,8
180/1,8
210/2,3
145/1,2

9
•
hr
-
-
180/1,8
120-210/0,9-2,2
145/1,2

Sicherheit	
Überhitzungsschutz	
Restwärmanzeige	

•
•

•
•

Kombinationsmöglichkeiten Einbauberde

EH7K1-3	
EH7K1/EH6K10	
EH7K1YWE/EH7L4YCN/EH6L40YCN	
EH7L2-3	
EH7L2(X)/EH6L20	
EH7L4(X)/EH6L40(X)	
EH7L5(X)D/EH6L50D	
EH7GL4X/EH6GL40X	
EH6L80	

-
-
-
-
•
•
•
•
•

-
-
-
-
•
•
•
•
•

Einbaurechauds

ERGL4ESP/WE	
-------------	--

•

•

Einbauschkasten

ESGL4ECN/SP/WE	
----------------	--

•

•

Preis inkl. / exkl. MwSt.	
---------------------------	--

1'050.00/971.30

1'050.00/971.30

VRG inkl. / exkl. MwSt.	
-------------------------	--

2.50/2.31

2.50/2.31

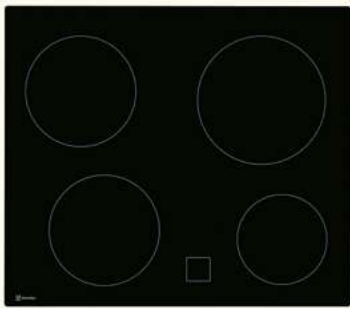

GK58VO (400V)



- ★ TopLight-Heizkörper
- ★ Weisse Kochzonengrafik (Variante ohne Flächen-Dekordesign)

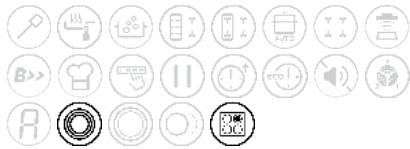

Glaskeramik
-/•
○
580×510×43/R7
560×490/R5
586×516×8/R10
400 V 2-3/2-3×16/7,1
•
•/-
•
9
•
-
-
-
180/1,8
180/1,8
210/2,3
145/1,2
•
•
-
• (400 V)
-
-
• (400 V)
• (400 V)
• (400 V)
• (400 V)
• (400 V)
•
•
920.00/851.05
2.50/2.31

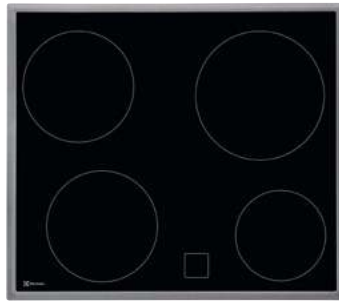

GK58VCN (400V)



- ★ TopLight-Heizkörper
- ★ Weisse Kochzonengrafik (Variante ohne Flächen-Dekordesign)



Glaskeramik
•/-
CN
576×506×43
560×490/R5
-
400 V 2-3/2-3×16/7,1
•
•/-
•
9
•
-
-
-
180/1,8
180/1,8
210/2,3
145/1,2
•
•
-
• (400 V)
-
-
• (400 V)
• (400 V)
• (400 V)
• (400 V)
• (400 V)
•
•
920.00/851.05
2.50/2.31

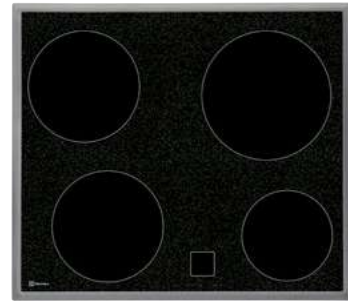

GK58 (400V) | GK58Y (230V)



- ★ TopLight-Heizkörper
- ★ Flächen-Dekordesign

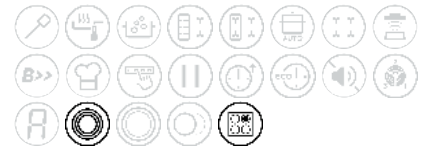

Glaskeramik
•/-
CN
576×506×43
560×490/R5
-
400 V = 400 V 2-3/2-3×16/7,1
230 V = 230 V 2-3/1×16/7,1
•
-/•
•
9
•
-
-
-
180/1,8
180/1,8
210/2,3
145/1,2
•
•
-
• (400 V)
• (230 V)
-
• (400 V)
• (400 V)
• (400 V)
• (400 V)
• (400 V)
• (400 V)
•
• (400 V)
• (400 V)
920.00/851.05
2.50/2.31

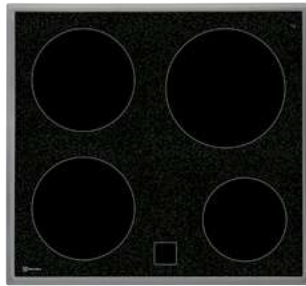

GK56 (400V)



GK583



Highlights

- ★ TopLight-Heizkörper
- ★ Flächen-Dekordesign
- ★ 54 cm Ausschnittbreite für den vereinfachten Einbau über einem SMS-Unterbau-schrank

- ★ TopLight-Heizkörper
- ★ Flächen-Dekordesign

Icons

Erklärungen zu den Icons finden Sie auf der Klappseite hinten im Katalog.

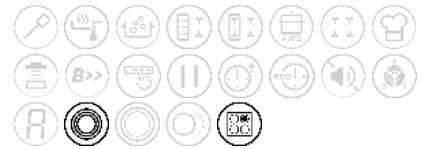

Montage

Bauform		Glaskeramik		Glaskeramik
Einbauart: aufliegend/flächenbündig		• / -		• / -
Rahmenart: rahmenlos (O) / Chromstahlrahmen (CN), Breitrahmen (PLCN oder PLRCN), Facetten-Schliff (F)		CN		CN
Gerätemasse	B × T × H, mm / Radius	556 × 516 × 46		576 × 506 × 43
Ausschnittmasse	B × T, mm / Radius	540 × 500 / R 5		560 × 490 / R 5
Falzmasse	B × T × H, mm / Radius	-		-
Anschlusswerte	V / A / kW	400 V 2-3 / 2-3 × 16 / 7,1		400 V 2-3 / 2-3 × 16 / 5,3
OptiFix		•		•
Weiss aufgedruckte Kochzonengrafik / Flächen-Dekordesign		- / •		- / •
Bedienung / Display				
Steuerung durch Herd oder Schaltkasten		•		•
Kochzonen / Leistung				
Anzahl Kochstufen		9		9
TopLight-Strahlheizkörper		•		•
Position 2-Kreis-Kochzone		-		-
Bräterzone / Leistung	mm / kW	-		-
Warmhaltefläche / Leistung	mm / kW	-		-
°vl: Pfannenbodendurchmesser / Leistung	mm / kW	180 / 1,8		180 / 1,8
°hl: Pfannenbodendurchmesser / Leistung	mm / kW	180 / 1,8		-
°hr: Pfannenbodendurchmesser / Leistung	mm / kW	210 / 2,3		210 / 2,3
°vr: Pfannenbodendurchmesser / Leistung	mm / kW	145 / 1,2		145 / 1,2
Sicherheit				
Überhitzungsschutz		•		•
Restwärmanzeige		•		•
Kombinationsmöglichkeiten Einbauberde				
EH7K1-3		-		•
EH7K1 / EH6K10		• (400 V)		-
EH7K1YWE / EH7L4YCN / EH6L40YCN		-		-
EH7L2-3		-		•
EH7L2(X) / EH6L20		• (400 V)		-
EH7L4(X) / EH6L40(X)		• (400 V)		-
EH7L5(X)D / EH6L50D		• (400 V)		-
EH7GL4X / EH6GL40X		• (400 V)		-
EH6L80		• (400 V)		-
Einbaurechauds				
ERGL4ESP / WE		• (400 V)		-
Einbauschkasten				
ESGL4ECN / SP / WE		• (400 V)		-
Preis inkl. / exkl. MwSt.		900.00 / 832.55		890.00 / 823.30
VRG inkl. / exkl. MwSt.		2.50 / 2.31		2.50 / 2.31

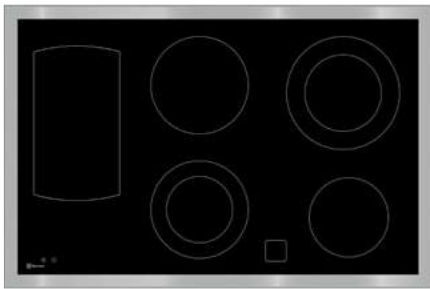

GK80LPL



- ★ TopLight-Heizkörper
- ★ Weisse Kochzonengrafik
- ★ Zuschaltbare 2-Kreis-Kochzonen
- ★ Für Ersatzmarkt oder Einbau in Chromstahl-abdeckungen geeignet
- ★ Warmhaltefläche mit Touch-Bedienung

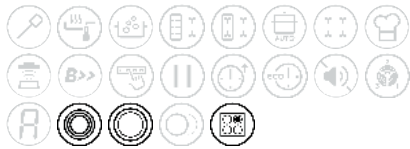

Glaskeramik
•/-
PLCN
828 × 548 × 46
780 – 810 × 500 – 530 / R 5
-
400 V 2-3 / 2-3 × 16 / 7,1
-
•/-
•
9
•
vl + hr
-
Links 135 × 320 / 0,1
120 – 180 / 0,9 – 1,8
180 / 1,8
140 – 210 / 1,0 – 2,2
145 / 1,2
•
•
-
-
-
•
•
•
•
•
•
•
1'775.00 / 1'642.00
2.50 / 2.31

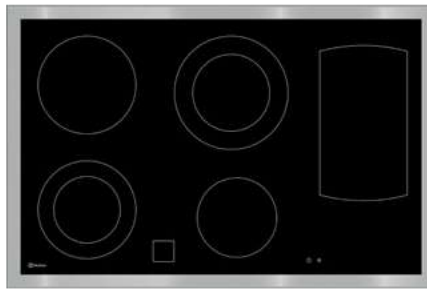

GK80R



- ★ TopLight-Heizkörper
- ★ Weisse Kochzonengrafik
- ★ Zuschaltbare 2-Kreis-Kochzonen
- ★ Für Ersatzmarkt oder Einbau in Chromstahl-abdeckungen geeignet
- ★ Warmhaltefläche mit Touch-Bedienung



Glaskeramik
•/-
PLCN
828 × 548 × 46
780 – 810 × 500 – 530 / R 5
-
400 V 2-3 / 2-3 × 16 / 7,1
-
•/-
•
9
•
vl + hr
-
Rechts 135 × 320 / 0,1
120 – 180 / 0,9 – 1,8
180 / 1,8
140 – 210 / 1,0 – 2,2
145 / 1,2
•
•
-
-
-
•
•
•
•
•
•
•
1'775.00 / 1'642.00
2.50 / 2.31



GK56P



- ★ TopLight-Heizkörper
- ★ Weisse Kochzonengrafik
- ★ Zuschaltbare 2-Kreis-Kochzone
- ★ Für Ersatzmarkt oder Einbau in Chromstahl-abdeckungen geeignet

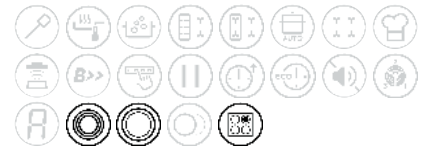

Glaskeramik
•/-
PLRCN
588 × 548 × 47
540 – 565 × 500 – 525 / R 5
-
400 V 2-3 / 2-3 × 16 / 7,0
-
-/•
•
9
•
hr
-
-
180 / 1,8
180 / 1,8
120 – 210 / 0,9 – 2,2
145 / 1,2
•
•
-
-
-
•
•
•
•
•
•
•
1'300.00 / 1'202.60
2.50 / 2.31

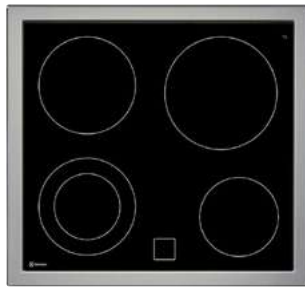

GK56P

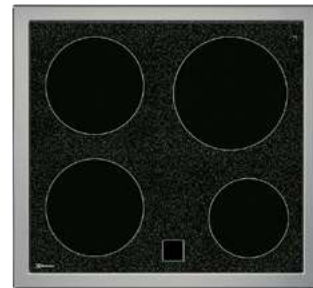

GK56



Highlights

- ★ TopLight-Heizkörper
- ★ Weisse Kochzonengrafik
- ★ Zuschaltbare 2-Kreis-Kochzone
- ★ Für Ersatzmarkt oder Einbau in Chromstahl-abdeckungen geeignet

- ★ TopLight-Heizkörper
- ★ Flächen-Dekordesign
- ★ Für Ersatzmarkt oder Einbau in Chromstahl-abdeckungen geeignet

Icons

Erklärungen zu den Icons finden Sie auf der Klappseite hinten im Katalog.

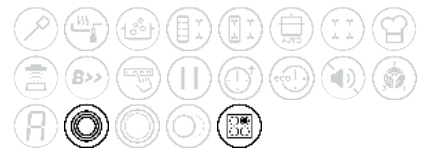
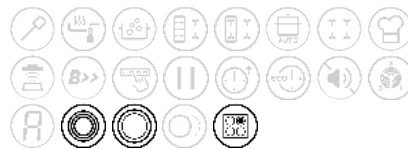

Montage

Bauform	
Einbauart: aufliegend/flächenbündig	
Rahmenart: rahmenlos (O)/Chromstahlrahmen (CN), Breitrahmen (PLCN oder PLRCN), Facetten-Schliff (F)	
Gerätemasse	B×T×H, mm/Radius
Ausschnittmasse	B×T, mm/Radius
Falzmasse	B×T×H, mm/Radius
Anschlusswerte	V/A/kW
OptiFix	

Glaskeramik	
• / -	
PLCN	
588×548×47	
540-570×500-530/R 5	
-	
400 V 2-3/2-3×16/7,1	
-	

Glaskeramik	
• / -	
PLCN	
588×548×47	
540-570×500-530/R 5	
-	
400 V 2-3/2-3×16/7,1	
-	

Weiss aufgedruckte Kochzonengrafik/Flächen-Dekordesign	- / •
--	-------

- / •	
-------	--

- / •	
-------	--

Bedienung / Display

Steuerung durch Herd oder Schaltkasten	•
--	---

•	
---	--

•	
---	--

Kochzonen / Leistung

Anzahl Kochstufen	9
TopLight-Strahlheizkörper	•
Position 2-Kreis-Kochzone	vl
Bräterzone / Leistung	mm/kW
Warmhaltefläche / Leistung	mm/kW
°vl: Pfannenbodendurchmesser / Leistung	mm/kW
°hl: Pfannenbodendurchmesser / Leistung	mm/kW
°hr: Pfannenbodendurchmesser / Leistung	mm/kW
°vr: Pfannenbodendurchmesser / Leistung	mm/kW

9	
•	
vl	
-	
-	
120-180/0,9-1,8	
180/1,8	
210/2,3	
145/1,2	

9	
•	
-	
-	
-	
180/1,8	
180/1,8	
210/2,3	
145/1,2	

Sicherheit	
Überhitzungsschutz	•
Restwärmanzeige	•

•	
•	

•	
•	

Kombinationsmöglichkeiten Einbauberde

EH7K1-3	-
EH7K1/EH6K10	-
EH7K1YWE/EH7L4YCN/EH6L40YCN	-
EH7L2-3	-
EH7L2(X)/EH6L20	•
EH7L4(X)/EH6L40(X)	•
EH7L5(X)D/EH6L50D	•
EH7GL4X/EH6GL40X	•
EH6L80	•

-	
-	
-	
-	
•	
•	
•	
•	
•	

-	
•	
-	
-	
•	
•	
•	
•	
•	

Einbaurechauds

ERGL4ESP/WE	•
-------------	---

•	
---	--

•	
---	--

Einbauschaltkasten

ESGL4ECN/SP/WE	•
----------------	---

•	
---	--

•	
---	--

Preis inkl. / exkl. MwSt.

VRG inkl. / exkl. MwSt.	1'300.00 / 1'202.60
-------------------------	---------------------

2.50 / 2.31	
-------------	--

1'135.00 / 1'049.95	
---------------------	--

2.50 / 2.31	
-------------	--

2.50 / 2.31	
-------------	--



ESGL4E



ERGL4E



Highlights	<ul style="list-style-type: none"> ★ Für 4 Kochzonen ★ Passend zu Glaskeramik-Kochfeldern mit und ohne Zweikreiszonen, Kochmulden und Plattenset 	<ul style="list-style-type: none"> ★ Für 4 Kochzonen ★ Passend zu Glaskeramik-Kochfeldern mit und ohne Zweikreiszonen, Kochmulden und Plattenset
Bauform	Einbauschaltkasten für Glaskeramik-Kochfelder	Einbaurechard für Glaskeramik-Kochfelder
Ausführung		
4 stufenlose Zweikreis-Energieregler 1-9 mit Warmhaltestufe	•	•
Drehknöpfe versenkbar und beleuchtet	•	•
Ersatzmarkthinweis		
Steckerverbindung 14p	•	•
Gerätemasse B×T×H	410×250×90	547×240×124
Ausschnittsmasse B×H	355×72	550×127
Einbaurechard als 1/6-Element (SMS 1/6)	•	•
Ausführung CN (Chrom-AntiFingerprint)	675.00/624.40	585.00/541.15
Ausführung SP (Spiegel)	625.00/578.15	585.00/541.15
Ausführung WE (Weiss)	625.00/578.15	585.00/541.15

Kochplatten-Sets durch Herd oder Schaltkasten gesteuert – für bauseitige Einlagemulden oder Abdeckungen

Modell	Anz. Guss-kochplatten	400 V	Ø 145 mm Anzahl	Ø 180 mm Anzahl	Ø 220 mm Anzahl	Mit Befestigung	Preis inkl. / exkl. MwSt.
PS+B412	4	•	2	2		•	290.00/268.25
PS+B423	4	•	1	2	1	•	290.00/268.25
PS+B43	4	•		2	2	•	290.00/268.25
PS+B302	3	•	1	2		•	260.00/240.50
PS+B303	3	•	1	1	1	•	260.00/240.50
PS+B32	3	•		2	1	•	260.00/240.50
PSB200/203	2	•	1	1		•	225.00/208.15

Alle Kochplatten-Sets passend zu Energieregler und 6-Stufen-Schaltern.

Kombinationsmöglichkeiten EURO

Kochplatten-Sets	PS+B412	PS+B423	PS+B43
Einbauherde 60 EURO			
EH6K10	•	•	•
EH6L20	•	•	•
EH6L40/ EH6L40X	•	•	•
EH6L50D	•	•	•
EH6GL40X	•	•	•
EH6L80	•	•	•
Einbauschaltkasten			
ESGL4ECN/SP/WE	•	•	•

Kombinationsmöglichkeiten SMS

Kochplatten-Sets	PS+B412	PS+B423	PS+B43	PS+B302	PS+B303	PS+B32	PSB200/202
Einbauherde 55 SMS							
EH7K1-2							•
EH7K1-3				•	•	•	
EH7K1	•	•	•				
EH7L2-3				•	•	•	
EH7L2/ EH7L2X	•	•	•				
EH7L4/ EH7L4X	•	•	•				
EH7L5D/ EH7L5XD	•	•	•				
EH7GL4X	•	•	•				
Einbaurechauds							
ERGL4ESP/WE	•	•	•				
ESGL4ECN/SP/WE	•	•	•				

Montagezubehör passend zu Glaskeramik-Kochfeldern

Montagezubehör	Verwendung	Preis inkl. / exkl. MwSt.
TSB 55-GK (L 51 cm) TSB 60-GK (L 56 cm) TSB 82-GK (L 78,5 cm) TSB 90-GK (L 86 cm)	Temperatur- und Berührungsschutzblech für die Platzierung einer niedrigen Schublade unter den Kochfeldern. Alle TSB-Modelle verfügbar solange Vorrat reicht	160.00/148.00 190.00/175.75 180.00/166.50 205.00/189.65
TSB 100/150-GK (B95,6-147cm)	Temperatur- und Berührungsschutzblech für die Platzierung einer niedrigen Schublade unter den Kochfeldern für Breiten 96, 106, 116, 126, 136, 146 cm. Alle TSB-Modelle verfügbar solange Vorrat reicht	315.00/291.40
AB-GK	Abdeckblech für die Platzierung einer Schublade unter Glaskeramik-Kochfeldern	140.00/129.50
PBOX-6IR	Temperatur und Berührungsschutzblech für die Platzierung einer niedrigen Schublade unter den autarken Induktions- oder Glaskeramik-Kochfeldern passend zu: GK58TSO/CN, GK58TCO/CN/GK69TSO/CN Verfügbar solange Vorrat reicht	121.00/111.95
VTRAVERSE	Verbindungs-Traverse für flächenbündigen modularen Einbau ProfiLine-Geräte	77.00/71.25
AKEB/GKTC	Apparate-Anschlusskabel 1m für den Anschluss eines Glaskeramik-Kochfeldes mit Touch Control-Bedienung an Profi Steam-Einbaubacköfen (ausgen. Profi Steam Compact), 400 V 3E, mit Steckanschluss, passend zu: Glaskeramik-Kochfeldern 400 V 2-3E	62.00/57.35
AKEB/GKTCI	Apparate-Anschlusskabel 1m für den Anschluss eines Induktions-Kochfeldes mit Touch Control-Bedienung an Profi Steam-Einbaubacköfen (ausgen. Profi Steam Compact), 400 V 2NE, mit Steckanschluss, passend zu: Induktions-Kochfeldern	62.00/57.35
AR618/548	Adapterrahmen für Renovation bzw. Austausch der älteren Glaskeramik-Kochfelder, die einen Arbeitsplatten-Ausschnitt von B 56/T 49cm benötigen (AR = B 61,8/T 54,8cm)	265.00/245.15
AR600/588	Adapterrahmen für Renovation bzw. Austausch der älteren Glaskeramik-Kochfelder, die einen Arbeitsplatten-Ausschnitt von B 56/T 49cm benötigen (AR = B 60/T 58,8cm)	265.00/245.15
AK6040	EH, ER, ES Centronica L/GL (bis 1997) zu: GK neu mit Zweikreiszone, mit 3 oder 4 Kochzonen	67.00/62.00
AK6200	EH, ER, ES (bis 1997) mit Zweikreis-Energeregler hinten links zu: GK neu mit Zweikreiszone hinten rechts (eingebaute Energeregler 2-3 vertauschen) (AK4×6pR×14p 400 V)	67.00/62.00
AK6010	EH, ER, ES neu zu: GK (1985-1997) ohne Zweikreiszone, mit 3 oder 4 Kochzonen (AK2×14p-4×6pR 400 V)	67.00/62.00
AK6280	EH, ER, ES neu zu: Gusskochplattenset und CN 412/413/423 (bis 1997) mit 3 oder 4 Kochzonen (AK2×14p-4×6pR 400 V)	67.00/62.00
KB6430	Kabelbaum für den Anschluss einer Gusskochplatte mit Schraubanschluss an Adapterkabel mit 14p-Steckverbindung (KB1×6pR-1×GPs 400 V) AK6280 wird zusätzlich benötigt.	44.00/40.70

EH = Einbauherd, ER = Einbaurechaud, ES = Einbauschaltkasten, GK = Glaskeramik-Kochfeld

SaphirMatt® Design



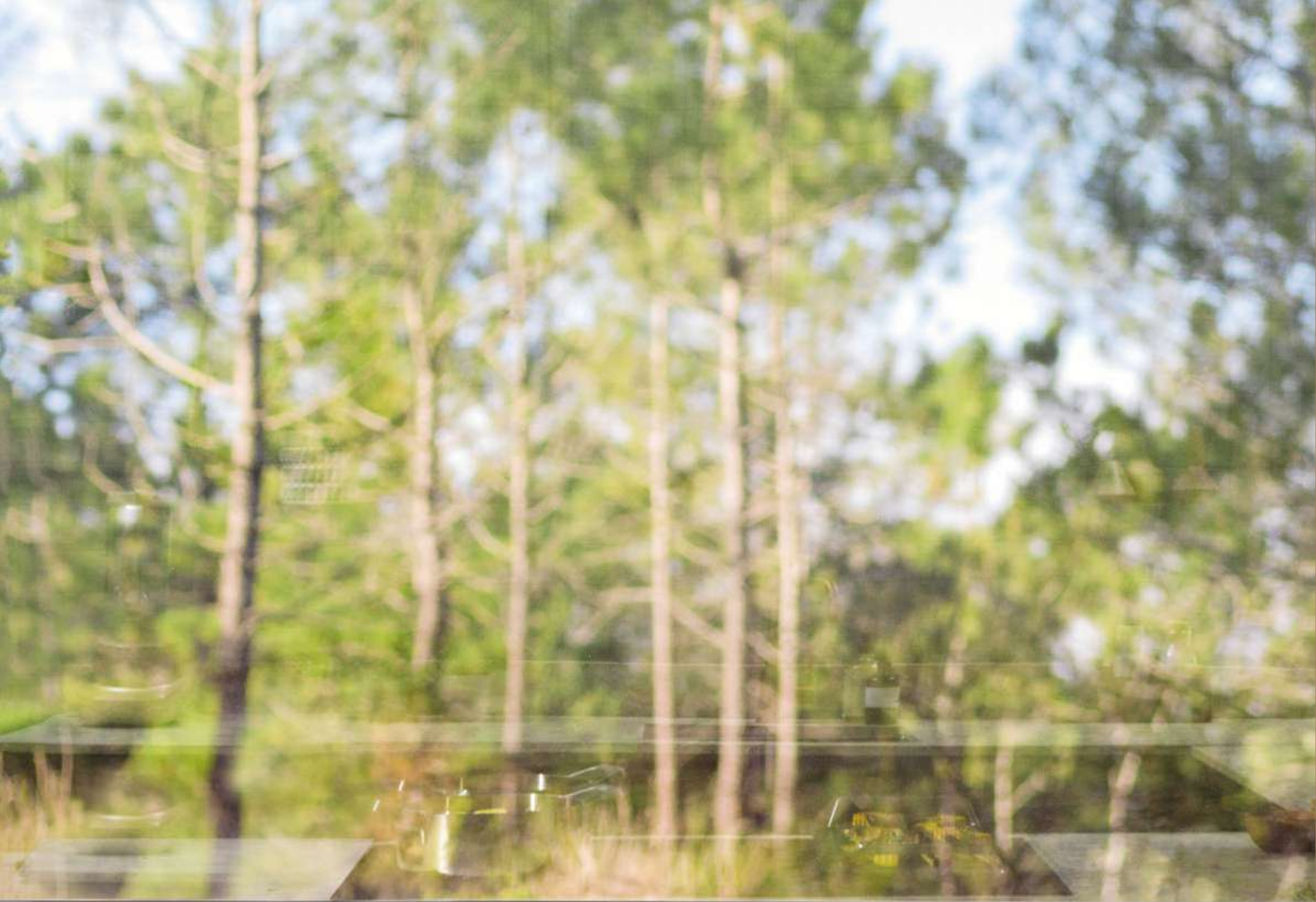

Kochfeld- dunstabzug

Produkteigenschaften	148
ComboFlex	152
SaphirMatt® Design	153
ComboBridge / ComboBridgeEasy	154
Montagezubehör	156

FlexiBridge™ und Bridge-Funktion: Freiheit bei der Küchenplanung

«Sehr schönes und bedienerfreundliches Design. Sehr einfach zu bedienen. Stylish anspruchsvoll. Lässt sich in jede Küche top integrieren.»*

Bewertet mit: ★ ★ ★ ★ ★

* Diese Bewertung wurde im April 2024 auf www.electrolux.ch für das Produkt DMGL8372UO hinterlassen.



FlexiBridge™

Je nach Bedarf verbindet FlexiBridge™ die Kochzonen zu zwei Zonen unterschiedlicher Grösse oder zu einer grossen Kochfläche. Somit eignet sich diese Funktion ideal für Pfannen unterschiedlicher Grösse oder auch grosse Grillplatten.

Enthalten 2* im ComboFlex (beidseitig).



Bridge-Funktion

Auf Knopfdruck können jeweils zwei Zonen miteinander verbunden werden und bilden so eine grosse Kochzone, welche perfekt für die Verwendung von grösseren Brätern und Pfannen geeignet ist.

Enthalten 2* im ComboBridge (beidseitig) und 1* im ComboBridge Easy (nur linke Seite).



PowerSlide™-Funktion

Egal, ob Sie anbraten, garen oder einfach nur warmhalten möchten – dank der PowerSlide™-Funktion gibt es keine Unterbrechungen, wenn Sie Ihre Töpfe und Pfannen zwischen den voreingestellten Temperaturbereichen des Kochfelds bewegen.



Schnelle Installation

Die Installation dieses Geräts benötigt nur noch 30 Schritte, 65% weniger als bei unserem bisherigen Modell (interner Vergleichstest 2021).

Praktische Handhabung im Alltag



Einfache Filterreinigung

Zwei praktische 2-in-1 Filter lassen sich leicht herausnehmen und im Geschirrspüler reinigen. Diese Lösung beinhaltet einen Geruchs- als auch Fettfilter.

Einfachste Steuerung

Die direkte Slider-Bedienung erlaubt eine schnelle und intuitive Einstellung der einzelnen Kochzonen.



Breeze-Funktion

Spezialeinstellung, welche absolut leise die Luft von Gerüchen nach dem Kochen reinigt.



Auto Hob2Hood

Automatische Steuerung von Kochfeld und Abzug.



Energieeffizientes Kochen und Lüften

Dieses Kombi-Gerät verbindet stromsparendes Kochen dank Induktion mit dem energieeffizienten A+-Dunstabzug.

SaphirMatt® Design



Grosserfolg SaphirMatt® Design: Eleganz trifft auf Kratzfestigkeit

Die SaphirMatt® Oberfläche bietet im Vergleich zu unserem Standard-Keramikglas einen besseren Schutz vor Kratzern. Die elegante, mattschwarze Oberfläche trotz Fingerabdrücken und Flecken – so bleibt Ihr Kochfeld länger wie neu.



reddot winner 2024
best of the best

Hohe Kratzfestigkeit

Bis zu 4-mal weniger Kratzer als bei einer normalen Kochfeldoberfläche.*

* Basierend auf internen Tests, im Vergleich zu unserer Standard-Kochfeldoberfläche ohne spezielle Behandlung oder Beschichtung.



Weniger Fingerabdrücke und elegantes Design

Dank der speziellen Oberflächenstruktur werden Fingerabdrücke und Flecken deutlich reduziert.* Zudem setzt das SaphirMatt® Design mit seiner mattschwarzen Beschaffenheit visuell einzigartige Akzente.

* Die Reibung zwischen dem Kochgeschirr und der Glasoberfläche kann Geräusche verursachen.



Schnelle und unkomplizierte Reinigung

Durch sein mattes Finish gestaltet sich die tägliche Reinigung spielend einfach und blitzschnell. Verschmutzungen lassen sich im Handumdrehen entfernen.





DMSL8350U



DMSL8340A



Highlights

- ★ Induktionskochfeld mit integriertem Dunstabzug
- ★ Hohe Planungsfreiheit, flexible Möbel- und Geräteplatzierung
- ★ 2 FlexiBridge Kochzonen
- ★ PowerSlide Funktion
- ★ Breeze Funktion
- ★ Einfache Gerätepflege, alle Filter bequem von oben zugänglich

- ★ Induktionskochfeld mit integriertem Dunstabzug
- ★ Hohe Planungsfreiheit, flexible Möbel- und Geräteplatzierung
- ★ 2 FlexiBridge Kochzonen
- ★ PowerSlide Funktion
- ★ Breeze Funktion
- ★ Einfache Gerätepflege, alle Filter bequem von oben zugänglich

Icons

Erklärungen zu den Icons finden Sie auf der Klappseite hinten im Katalog.



Montage

Bauform	
Einbauart: aufliegend/flächenbündig	
Rahmenart: rahmenlos (O)	
Ausführung/ Einbauart	
Gerätemasse	H × B × T, mm
Ausschnittmasse	H × B × T, mm
Anschlusswerte (V/A/ kW)	
Elektrischer Anschluss (z.B. für el. Motorklappe, bauseits)	

	ComboFlex Umluftversion
	•/•
	O
	flächenbündig oder aufliegend
	830 × 515 × 217
	siehe ELX Planungskatalog
	400 V 2 N-/2-3×16/7,35
	•

	ComboFlex Abluftversion
	•/•
	O
	flächenbündig oder aufliegend
	830 × 515 × 217
	siehe ELX Planungskatalog
	400 V 2 N-/2-3×16/7,35
	•

Bedienung / Display

Dezent aufgedruckte Kochzonengrafik	•
Direkte Slider-Bedienung	•
Auto Hob2Hood	•

	•
	•
	•

	•
	•
	•

Kochzonen / Leistung

Anzahl Kochstufen		9
Anzahl Kochzonen mit PowerBoost-Funktion		4
FlexiBridge™-Kochzone	links & rechts	•/•
Bridge-Kochzone	links & rechts	-/-
vl: Pfannenbodendurchmesser/ max. Leistung	mm/kW	100 - 220/3,2
hl: Pfannenbodendurchmesser/ max. Leistung	mm/kW	100 - 220/3,2
hr: Pfannenbodendurchmesser/ max. Leistung	mm/kW	100 - 220/3,2
vr: Pfannenbodendurchmesser/ max. Leistung	mm/kW	100 - 220/3,2

		9
		4
	links & rechts	•/•
	links & rechts	-/-
	mm/kW	100 - 220/3,2
	mm/kW	100 - 220/3,2
	mm/kW	100 - 220/3,2
	mm/kW	100 - 220/3,2

		9
		4
	links & rechts	•/•
	links & rechts	-/-
	mm/kW	100 - 220/3,2
	mm/kW	100 - 220/3,2
	mm/kW	100 - 220/3,2
	mm/kW	100 - 220/3,2

Dunstabzug / Leistung

Abluft/ Umluft		-/•
Int. Luftförderleistung	m³/h	585
Energieeffizienzklasse	A+++ - D	A+
Leistungsstufen		3+Intensiv
2in1-Filter: Long Life Aktivkohle- und Fettfilter zur Beseitigung von Gerüchen und Fette, spülmaschineneeignet, 2 Jahre Lebensdauer		2
Metallfettfilter rund, spülmaschineneeignet		-

		•/-
	m³/h	585
	A+++ - D	A+
		3+Intensiv
		2
		-

		•/-
	m³/h	630
	A+++ - D	A+
		3+Intensiv
		-
		2

Optionales Zubehör

ungeführten Umluftbetrieb		•
teilgeführten Umluftbetrieb		-

		•
		-

		-
		-

Abluftbetrieb

Preis inkl. / exkl. MwSt.		5'480.00/ 5'069.40
VRG inkl. / exkl. MwSt.		6.01/ 5.56

		-
		-

		Lieferumfang siehe Planungskatalog
		5'110.00/ 4'727.10
		6.01/ 5.56

Exklusiv in Ausführung SaphirMatt® Design



DMSL8335U



- ★ Induktionskochfeld mit integriertem Dunstabzug
- ★ SaphirMatt® Design
- ★ Hohe Planungsfreiheit, flexible Möbel und Geräteplatzierung
- ★ 2 Bridge Kochzonen
- ★ Breeze Funktion



ComboBridge Umluftversion

•/•
○

flächenbündig oder aufliegend
830×515×217

siehe ELX Planungskatalog
400 V 2 N-/2-3×16/7,35

•

•

•

•

9

4

-/-

•/•

125 - 210/3,2

125 - 210/3,2

125 - 210/3,2

125 - 210/3,2

-/•

585

A+

3+Intensiv

2

-

•

siehe Seite 156/157
(zukaufbares Montagezubehör)

-

5'160,00/4'773,35

6.01/5.56



DMSL8330A



- ★ Induktionskochfeld mit integriertem Dunstabzug
- ★ SaphirMatt® Design
- ★ Hohe Planungsfreiheit, flexible Möbel und Geräteplatzierung
- ★ 2 Bridge Kochzonen
- ★ Breeze Funktion



ComboBridge Abluftversion

•/•
○

flächenbündig oder aufliegend
830×515×217

siehe ELX Planungskatalog
400 V 2 N-/2-3×16/7,35

•

•

•

•

9

4

-/-

•/•

125 - 210/3,2

125 - 210/3,2

125 - 210/3,2

125 - 210/3,2

•/-

630

A+

3+Intensiv

-

2

-

-

Lieferumfang siehe Planungskatalog

4'790,00/4'431,10

6.01/5.56

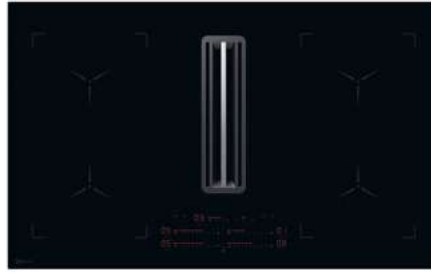

DMGL8372U



DMGL8322U



Highlights

- ★ Induktionskochfeld mit integriertem Dunstabzug
- ★ Hohe Planungsfreiheit, flexible Möbel- und Geräteplatzierung
- ★ 2 Bridge Kochzonen
- ★ Breeze Funktion
- ★ Einfache Gerätepflege, alle Filter bequem von oben zugänglich

- ★ Induktionskochfeld mit integriertem Dunstabzug
- ★ Hohe Planungsfreiheit, flexible Möbel- und Geräteplatzierung
- ★ 1 Bridge Kochzone
- ★ Einfache Gerätepflege, alle Filter bequem von oben zugänglich

Icons

Erklärungen zu den Icons finden Sie auf der Klappseite hinten im Katalog.



Montage

Bauform	ComboBridge Umluftversion	ComboBridgeEasy Umluftversion
Einbauart: aufliegend/flächenbündig	•/•	-/•
Rahmenart: rahmenlos (O)	O	O
Ausführung/ Einbauart	flächenbündig oder aufliegend	flächenbündig
Gerätemasse H x B x T, mm	830 x 515 x 217	830 x 515 x 210
Ausschnittmasse H x B x T, mm	siehe ELX Planungskatalog	siehe ELX Planungskatalog
Anschlusswerte (V/A/kW)	400 V 2 N-/2-3 x 16/7,35	400 V 2 N-/2-3 x 16/7,35
Elektrischer Anschluss (z.B. für el. Motorklappe, bauseits)	•	•
Bedienung / Display		
Dezent aufgedruckte Kochzonengrafik	•	•
Direkte Slider-Bedienung	•	•
Auto Hob2Hood	•	•
Kochzonen / Leistung		
Anzahl Kochstufen	9	9
Anzahl Kochzonen mit PowerBoost-Funktion	4	4
FlexiBridge™-Kochzone links & rechts	-/-	-/-
Bridge-Kochzone links & rechts	•/•	•/-
vl: Pfannenbodendurchmesser/ max. Leistung mm/kW	125 - 210/3,2	125 - 210/3,2
hl: Pfannenbodendurchmesser/ max. Leistung mm/kW	125 - 210/3,2	125 - 210/3,2
hr: Pfannenbodendurchmesser/ max. Leistung mm/kW	125 - 210/3,2	145 - 180/2,8
vr: Pfannenbodendurchmesser/ max. Leistung mm/kW	125 - 210/3,2	125 - 145/2,5
Dunstabzug / Leistung		
Abluft/ Umluft	-/•	-/•
Int. Luftförderleistung m³/h	585	575
Energieeffizienzklasse A+++ - D	A+	A+
Leistungsstufen	3+Intensiv	3+Intensiv
2in1-Filter: Long Life Aktivkohle- und Fettfilter zur Beseitigung von Gerüchen und Fette, spülmaschinengeeignet, 2 Jahre Lebensdauer	2	2
Metallfettfilter rund, spülmaschinengeeignet	-	-
Optionales Zubehör		
ungeführten Umluftbetrieb	•	•
teilgeführten Umluftbetrieb	siehe Seite 156/157 (zukaufbares Montagezubehör)	siehe Seite 156/157 (zukaufbares Montagezubehör)
Abluftbetrieb	-	-
Preis inkl. / exkl. MwSt.	4'880.00/ 4'514.35	3'680.00/ 3'404.25
VRG inkl. / exkl. MwSt.	6.01/ 5.56	6.01/ 5.56



DMGL8362A



- ★ Induktionskochfeld mit integriertem Dunstabzug
- ★ Hohe Planungsfreiheit, flexible Möbel- und Geräteplatzierung
- ★ 2 Bridge Kochzonen
- ★ Breeze-Funktion
- ★ Einfache Gerätepflege, alle Filter bequem von oben zugänglich



ComboBridge Abluftversion

•/•

○

flächenbündig oder aufliegend

830×515×217

siehe ELX Planungskatalog

400 V 2 N-/2-3×16/7,35

•

•

•

•

9

4

-/-

•/•

125 - 210/3,2

125 - 210/3,2

125 - 210/3,2

125 - 210/3,2

•/-

630

A+

3+Intensiv

-

2

-

-

Lieferumfang siehe Planungskatalog

4'510.00/4'172.05

6.01/5.56



DMGL8312A



- ★ Induktionskochfeld mit integriertem Dunstabzug
- ★ Hohe Planungsfreiheit, flexible Möbel- und Geräteplatzierung
- ★ 1 Bridge Kochzone
- ★ Einfache Gerätepflege, alle Filter bequem von oben zugänglich



ComboBridgeEasy Abluftversion

-/•

○

flächenbündig

830×515×210

siehe ELX Planungskatalog

400 V 2 N-/2-3×16/7,35

•

•

•

•

9

4

-/-

•/-

125 - 210/3,2

125 - 210/3,2

145 - 180/2,8

125 - 145/2,5

•/-

630

A+

3+Intensiv

-

2

-

-

Lieferumfang siehe Planungskatalog

3'310.00/3'062.00

6.01/5.56

Montagezubehör passend zu ComboFlex & ComboBridge & ComboBridgeEasy

Installationsmöglichkeiten und Masse siehe Planungskatalog

Umluftinstallations-Kit

(Kunststoff weiss)

Bezeichnung	Beschreibung	Anzahl		Preis inkl. / exkl. MwSt.
solange Vorrat M2CKCF01 Nachfolger M2CKCF01U	für die Luftführung bis in den Sockel. Es kann ebenso für den Abluftbetrieb genutzt werden, wenn im Anschluss mit weiteren Luftführungskomponenten die Luft nach aussen geführt wird.			260.00/240.50
	Rohrbogen vertikal 90° (220 x 90 mm)	2		
	Rohrbogen horizontal 15° (220 x 90 mm)	2		
	Flachkanal 90x220 mm (Länge 120 cm)	1		
	Rohrverbinder Flachkanal (220 x 90 mm)	2		
	PVC Klebeband, 50 mm breit (Länge 10 m)	1		

Einbaubeispiele, für Details Planungskatalog beachten

Umluft ungeführt, Montage-
zubehör inkl.



Umluft teilgeführt, notwendiges
Montagezubehör M2CKCF01.



Abluft nach hinten, notwendiges
Montagezubehör siehe Planungskatalog.



Abluft seitlich durch den Möbelsockel,
notwendiges Montagezubehör siehe
Planungskatalog.



Mehr im
Video erfahren

Um individuelle Installationsanforderungen abzudecken, bieten wir zusätzliche Einzelkomponenten an.
(Kunststoff weiss)

Bezeichnung	Beschreibung		Preis inkl. / exkl. MwSt.
solange Vorrat M2CKCF02 Nachfolger M2CKCF02U	Übergangsstück Flachkanal (220×90 mm) zu 150er Rundrohr		41.00/37.95
solange Vorrat M2CKCF03 Nachfolger M2CKCF03U	Umlenkstück 90° von 150er Rundrohr zu Flachkanal (220×90 mm)		41.00/37.95
solange Vorrat M2CKCF04 Nachfolger M2CKCF04U	Rohrbogen horizontal 90° (220×90 mm)		47.00/43.50
solange Vorrat M2CKCF05 Nachfolger M2CKCF05U	Flachkanal 90×220 mm (Länge 100 cm)		41.00/37.95
solange Vorrat M2CKCF06 Nachfolger M2CKCF06U	Rohrverbinder Flachkanal (220×90 mm)		20.00/18.50
solange Vorrat M2CKCF07 Nachfolger M2CKCF07U	Rundrohr ø 150 mm (Länge 100 cm)		35.00/32.40
solange Vorrat M2CKCF08 Nachfolger M2CKCF08U	Rohrverbinder Rundrohr (ø 150 mm)		20.00/18.50
solange Vorrat M2CKCF09 Nachfolger M2CKCF09U	Rohrbogen vertikal 90° (220×90 mm)		41.00/37.95
solange Vorrat M2CKCF10 Nachfolger M2CKCF10U	PVC Klebeband, 50 mm breit (Länge 10 m)		13.00/12.05
solange Vorrat M2CKCF11 Nachfolger M2CKCF11U	Reduzierstück 220×90 mm auf 220×55 mm, für Luftführung im Sockel mit Sockelhöhe < 100 mm		20.00/18.50
solange Vorrat M2CKCF12 Nachfolger M2CKCF12U	Wetterschutzgitter		31.00/28.70
solange Vorrat M2CKCF13 Nachfolger M2CKCF13U	Rohrbogen horizontal 15° (220×90 mm)		31.00/28.70



Lüften

Produkteigenschaften	160
Design-Hauben	166
• Kochfelddunstabzug	166
• Deckenlüfter	166
• Inselhauben	167
• Wandhauben	170
EURO	174
• Flachschildhauben	177
• Huttenlüfter	179
• Spezialmodelle	180
• Klapp-Dunstabzug	181
SMS	182
• Flachschildhauben	182
• Huttenlüfter	184
• Klapp-Dunstabzug	186
• Spezialmodelle	187
Umluftlösungen	188
Zubehör / Montagezubehör / Dienstleistungen	189

Unsere Highlights im Überblick

Technologie	Vorteile für Sie	Wie funktioniert's?
 <p>SilenceTech™</p>	<p>Der Dunstabzug arbeitet trotz maximaler Leistung sehr leise. Es kann ohne Problem gleichzeitig gekocht und gesprochen werden.</p>	<p>Die SilenceTech™-Technologie reduziert das Lüftungsgeräusch auf die niedrigste Dezibelzahl.</p>
 <p>Hob2Hood™</p>	<p>Automatische Aktivierung der Dunstabzugshaube.</p>	<p>Sobald Sie zu kochen beginnen wird die Dunstabzugshaube automatisch aktiviert und die erforderliche Leistungsstufe eingestellt.</p>
 <p>AirSensor™</p>	<p>Automatisch die richtige Leistungsstufe.</p>	<p>Der Dunstabzug erfasst automatisch die Kochsituation und regelt optimal die Dunstabzugsleistung für ein angenehmes Klima in der Küche.</p>
 <p>Breeze-Funktion</p>	<p>Ihre Mahlzeit in Ruhe genießen.</p>	<p>Sobald Sie mit dem Kochen fertig sind, schalten Sie die Breeze-Funktion ein. Dadurch verringert sich der Geräuschpegel und die Luft in Ihrer Küche wird gleichzeitig aufgefrischt.</p>

Unsere Dunstabzugshauben mit neusten Technologien

Modernes Premiumdesign, das Ihre Küche aufwertet

Höchste Designansprüche gehen hier mit neusten Technologien und einer kraftvollen Luftabsaugung einher. Extraleise mit SilenceTech™ oder hohe Effizienz auf einen niedrigen Energieverbrauch mit unseren A++ Modellen.

Dunstabzugsplaner: Wir helfen beim Planen

Bevor Sie sich für eine Dunstabzugshaube entscheiden, sollten Raumgrösse, Abluftleitung, Zuluft etc. abgeklärt werden. Dabei hilft Ihnen der Dunstabzugshaubenplaner von Electrolux. Laden Sie den Planer jetzt auf electrolux.ch herunter oder scannen Sie den QR-Code.

MINERGIE®

Member

Alle unsere Dunstabzugshauben sind für Minergie-Bauten empfohlen.



WOSL9063CN

Auch bei maximaler Leistung leise dank SilenceTech™



SilenceTech™

Die SilenceTech™-Dunstabzugshaube entfernt die Kochdünste in Ihrer Küche sehr leise, da sie das Lüftungsgeräusch auf die niedrigste Dezibelzahl reduziert. So kann man sich in einer offenen Küche neben dem Kochen angenehm mit den Gästen unterhalten. Dank neuem Hochleistungsmotor wird schon bei niedrigstem Leistungslevel die Luftstromleistung maximiert und somit möglichst effizient gearbeitet.

A++ Energieeffizienz

Unsere SilenceTech™ Hauben besitzen die A++ Energieeffizienz und sind somit äusserst stromsparend.

Auch als Umluftmodell erhältlich

Neu können diese Designhauben auch im Umluftmodus verbaut werden und erweitern unser bisheriges Abluftsortiment deutlich.



Verbindung von Kochfeld und Dunstabzug mit Hob2Hood™

Mit Hob2Hood™ können Sie sich ganz auf das Kochen konzentrieren. 14 Dunstabzugshauben und 18 Kochfelder stehen zur Auswahl.



Hob2Hood™

Sobald Sie kochen, aktiviert sich die Dunstabzugshaube mit Hob2Hood™ automatisch.



Mögliche / Empfohlene Kombinationen	Dunstabzug	Dunstabzug														Integriert
		IHPLI241WE	IUSLI271WE	IUSLI065CN	IHSLI263CN	IHSLI063CN	IHGLI263CN	IHGLI063CN	WHSL9063CN	WOSL9063CN	WHGL9062CN	WOGI9062CN	DBGL1032CN	DBGL7732CN	DBGL54232CN	
Kochfeld	Breite cm	120	120	100	120	100	120	100	90	90	90	90	99	77	54	
DMSL8350UO/ DMSL8335UO	83															•
DMSL8340AO/ DMSL8330AO	83															•
DMGL8372UO	83															•
DMGL8362AO	83															•
DMGL8322UO	83															•
DMGL8312AO	83															•
GK906TSILO	90	•	•	•	•	•	•	•	•	•	•	•	•	•		
GK80TSILO	80	•	•	•	•	•	•	•	•	•	•	•	•	•		
GK78FTIPO	78	•	•	•	•	•	•	•	•	•	•	•	•	•		
GK78TSIDSO	78	•	•	•	•	•	•	•	•	•	•	•	•	•		
GK78TSIBSO/ GK78TSIBSC	78	•	•	•	•	•	•	•	•	•	•	•	•	•		
GK78TSIPO/CN	78	•	•	•	•	•	•	•	•	•	•	•	•	•		
GK78TSIBO/CN	78	•	•	•	•	•	•	•	•	•	•	•	•	•		
GK69TSIPO	69	•	•	•	•	•	•	•	•	•	•	•	•	•		
GK69TSIBO/CN	69	•	•	•	•	•	•	•	•	•	•	•	•	•		
GK653TSIF	65	•	•	•	•	•	•	•	•	•	•	•	•	•		
GK58FTIPO	58	•	•	•	•	•	•	•	•	•	•	•	•	•		
GK58TSIDSO	58	•	•	•	•	•	•	•	•	•	•	•	•	•		
GK58TSIBSO/ GK58TSIBSC	58	•	•	•	•	•	•	•	•	•	•	•	•	•		
GK58TSIPO/CN	58	•	•	•	•	•	•	•	•	•	•	•	•	•		
GK58TSILO	58	•	•	•	•	•	•	•	•	•	•	•	•	•		
GK58TSIBO/CN	58	•	•	•	•	•	•	•	•	•	•	•	•	•		
GK58TSIO/CN	58	•	•	•	•	•	•	•	•	•	•	•	•	•		
GK58TSISO/CN	58	•	•	•	•	•	•	•	•	•	•	•	•	•		
GK58TSIPLCN	58	•	•	•	•	•	•	•	•	•	•	•	•	•		
GK58IO/CN	58	•	•	•	•	•	•	•	•	•	•	•	•	•		

ProfiLine Kochfelddunstabzug: Höchste Einbauflexibilität

Automatisches Öffnen und Schliessen

Konzentrieren Sie sich ganz auf das Kochen. Der Kochfelddunstabzug öffnet und schliesst sich automatisch.

Viel Leistung, wenig Energie

Trotz starker Dunstabzugsleistung benötigt dieser Dunstabzug der Kategorie A+ überraschend wenig Energie.

Leise

Vom Dunstabzug hören Sie auch fast nichts. Das leise, aber leistungsfähige Gebläse wird im Sockelbereich des Küchenkorpus eingebaut.

Diskret

Integriert in die spiegelblanke Fläche zwischen zwei oder drei ProfiLine Kochfeldern (in kompakter Version mit 38 cm Breite), sorgt der Dunstabzug diskret aber wirksam für die Entlüftung schon dort, wo Dampf und Fett entweichen. Wie Sie die Kochfelder platzieren, ist Ihnen überlassen. Nur der Wok findet seinen Platz aus Einbaugründen immer rechts aussen.



Die Aktivkohlefilter wirken lange und effektiv
Regenerierbare OdourClean Pro Aktivkohlefilter sorgen im Umluftbetrieb für eine wirksame Geruchsreduzierung. Zudem ist das Gerät auch für den Abluftbetrieb geeignet.

Der Multifunktionsfilter macht es Ihnen leicht
Mit seinem hohen Fett- und Kondensabscheidegrad ist der Filter sehr wirksam und lässt sich ganz einfach im Geschirrspüler reinigen.

ProfiLine Premium-Servicepaket
Mit dem Kauf unserer ProfiLine erhalten Sie nicht nur unsere hochwertigsten Geräte, sondern auch das dazugehörige ProfiLine Premium-Servicepaket. Dieses hilft Ihnen das Beste aus Ihrem Gerät und Ihren Kochkünsten herauszuholen. Und falls doch mal etwas schiefgehen sollte, steht Ihnen der beste Service zur Verfügung.

Mehr dazu auf Seite 8.



ProfiLine-Deckenhaube: freie Sicht dank nahtloser Deckenintegration

Die hohe Absaugleistung sorgt für saubere Luft

Mit dem leistungsstarken Motor und dem grossen Ansaugbereich kann die Dunstabzugshaube der ProfiLine einen überdurchschnittlich grossen Luftstrom umwälzen – die Küchenluft wird schnell und effizient gereinigt.

Einfachste Reinigung

Dank der flachen und glatten Oberfläche lässt sich diese Dunstabzugshaube sehr einfach wieder auf Glanz bringen.



LED-Beleuchtung

Mit LED-Beleuchtung und dimmbaren Lichtstreifen verbindet die Dunstabzugshaube eine ausgezeichnete Sicht auf den Kochbereich und ein stimmungsvolles Raumlicht im Rest der Küche.

Fernbedienung

Mit der komfortablen, leicht zu bedienenden Fernsteuerung können Sie die Dunstabzugshaube ganz bequem ein- und ausschalten.



Weniger Stromverbrauch

Dank des effizienteren Motors erreichen die ProfiLine Deckenhauben neu die Energieeffizienzklasse A+. Damit kann der jährliche Energieverbrauch um mehr als 30%, im Vergleich zu älteren Modellen, verringert werden.

Inselhaube: Flexible Wahl der Höhe

Optimale Höhe selber wählen

An Stahlseilen aufgehängt, kann die Umluft-Inselhaube über Kopfhöhe montiert werden. Auch an hohen Raumdecken und in Dachschrägen lässt sie sich dank der variablen Seillänge gut anbringen.

Ideal für Minergie-Bauten

Die Electrolux Umluft-Inselhaube, mit regenerierbarem OdourClean Pro Aktivkohlefilter, eignet sich bestens für den Einsatz in dichten und gedämmten Bauten wie Minergie-Gebäuden mit Komfortlüftung oder Niedrigenergiebauten.



ProfiLine



DMPL0150SW



ProfiLine

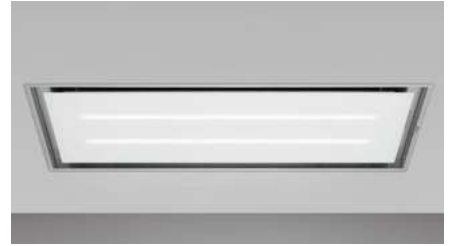

IHPL1241WE



Highlights

- ★ ProfiLine Premium-Servicepaket
- ★ Hohe Effizienz trifft in diesem A+ Dunstabzug auf einen niedrigen Energieverbrauch
- ★ Vielfältige Gestaltungs- und Planungsmöglichkeiten, unterschiedliche Kombinationen mit Electrolux Kochfeldern möglich
- ★ Multifunktionsfilter mit hohem Fett- und Kondensabscheidegrad, einfache Reinigung im Geschirrspüler

- ★ ProfiLine Premium-Servicepaket
- ★ Untersicht aus hochwertigem weissem Glas mit CN Rahmen
- ★ Hervorragende Dunsterfassung mit Randabsaugung
- ★ Hob2Hood™-Technologie
- ★ Verschiedene Einbaumöglichkeiten dank variabler Luftauslassposition

Icons

Erklärungen zu den Icons finden Sie auf der Klappseite hinten im Katalog.



Montage	Kochfelddunstabzug	Deckenlüfter
Bauform		
Abluft/ Umluft	•/•	•/•
Material/ Farbe: Chromstahl mit Glas/ schwarzes Glas/ weisses Glas	-/•/-	-/-/•
Gerätemasse H × B × T, mm	204 × 115 × 510	311 × 1199 × 499
Breitenmass mm	115	1200
Anschlusswerte V/A/W	230 V/10/145	230 V/10/294
Elektrischer Anschluss (z.B. für el. Motorklappe, bauseits)	-	•
Bedienung / Display		
Touch/ Drucktasten/ Fernbedienung	•/•/-	-/•/•
Leistung / Ausstattung		
Anzahl Motore/ Leistungsstufen	1/3 + 1 (intensiv)	1/3 + 1 (intensiv)
Intensivstufe Abluft/ Umluft* m3/h	550/440	830/820
Geräuschpegel* dB(A)		
*Schallleistungspegel dB(A) re 1pW): gemessen auf der höchsten Einstellung (nicht Intensiv)	69	60
Anzahl LED-Leuchtbaulen (3000 Kelvin)/ Farbe	-	2 dimmbar/ warmweiss
Anzahl LED-Spots (3000 Kelvin)/ Farbe	-	-
Energieeffizienzklasse A+++ - D	A+	A+
Ø jährlicher Energieverbrauch kWh	36,6	42,3
SilenceTech™	-	-
Hob2Hood/ Randabsaugung/ Nachlauf Funktion	-/-/•	•/•/•
Filter		
Anzahl Metallfettfilter, spülmaschinengeeignet	1 Multifunktionsfilter	4
Anzeige Sättigung Aktivkohlefilter	•	•
Anzeige Reinigung Fettfilter	•	•
*Geruchsreduzierung mit regenerierbarem OdourClean-Pro-Aktivkohlefilter (Lebensdauer bis 4 Jahre)	1 × KITEXPO	-
*Geruchsreduzierung mit waschbarem OdourClean-Plus-Aktivkohlefilter (Lebensdauer bis 2 Jahre)	-	solange Vorrat: 1 × MCEFF77 Nachfolger: 1 × MCFF77PL
*Geruchsreduzierung mit OdourClean-Aktivkohlefilter (Lebensdauer bis 6 Monate)	-	solange Vorrat: 1 × MCEFF62 Nachfolger: 1 × MCFF62ST
Flachkanalsystem aus Kunststoff (Lieferumfang siehe Planungskatalog)	•	-
Zubehör		
Passendes Zubehör ab Seite 183	•	•
Preis inkl. / exkl. MwSt	3'985.00/3'686.40	2'990.00/2'765.95
VRG inkl. / exkl. MwSt	2.50/2.31	6.01/5.56
Informationen	Special Product	



IUSLI271WE

- ★ Hochwertige Materialisierung aus Edelstahl und Glas
- ★ Beste Geruchsreduzierung mit reg. LongLife-Aktivkohlefiltern
- ★ Hob2Hood™-Technologie
- ★ Gute Dunsterfassung mit Randabsaugung



IUSLI065CN

- ★ Hochwertige Materialisierung aus Edelstahl und Glas
- ★ Beste Geruchsreduzierung mit 2 reg. LongLife-Aktivkohlefiltern
- ★ Hob2Hood™-Technologie
- ★ Dezente Integration in den Raum mit Seilabhängung



Deckenlüfter	Inselhaube (Seilabhängung)
-/•	-/•
-/-/•	-/•/-
204 × 1235 × 735	132 × 1000 × 700
1200	1000
230 V/10/228	230 V/10/108
-	-
-/•/•	•/-/•
1/3 + 1 (intensiv)	1/3 + 2 (intensiv)
-/500	-/345
72	58
1/ warmweiss	2/ warmweiss
-	-
Keine Energielabel-Pflicht	Keine Energielabel-Pflicht
-	-
-	-
•/•/•	•/-/-
6	8
•	•
•	•
inklusive	inklusive
-	-
-	-
-	-
•	•
3'990.00/3'601.05	3'890.00/3'598.50
10.81/10.00	6.01/5.56



IHSLI263CN | IHSLI063CN



IHGLI263CN | IHGLI063CN

Highlights

- ★ SilenceTech™
- ★ Hohe Effizienz trifft in diesem A++ Dunstabzug auf einen niedrigen Energieverbrauch
- ★ Ein High-End-Design, das Ihre Küche aufwertet
- ★ Hob2Hood™-Technologie
- ★ Dank der Breeze-Funktion wird die Luft nach dem Kochen durch Ihren Dunstabzug leise abgezogen

- ★ Hohe Effizienz trifft in diesem A+ Dunstabzug auf einen niedrigen Energieverbrauch
- ★ Eleganter Dunstabzug
- ★ Hob2Hood™-Technologie
- ★ Dank der Breeze-Funktion wird die Luft nach dem Kochen durch Ihren Dunstabzug leise abgezogen

Icons

Erklärungen zu den Icons finden Sie auf der Klappseite hinten im Katalog.



Montage	IHSLI263CN IHSLI063CN	IHGLI263CN IHGLI063CN
Bauform	Inselhaube	Inselhaube
Abluft/Umluft	•/•	•/•
Material/Farbe: Chromstahl mit Glas/ schwarzes Glas/ weisses Glas	-/•/-	-/•/-
Gerätemasse H × B × T, mm	75 × 1198 × 700 75 × 998 × 700*	75 × 1198 × 700 75 × 998 × 700
Breitenmass mm	1200 1000	1200 1000
Anschlusswerte V/A/W	230 V/10/182	230 V/10/282
Elektrischer Anschluss (z.B. für el. Motorklappe, bauseits)	•	•
Bedienung / Display		
Touch / Drucktasten / Fernbedienung	•/•/-	•/•/-
Leistung / Ausstattung		
Anzahl Motore/Leistungsstufen	1/3 + 2 (intensiv)	1/3 + 2 (intensiv)
Intensivstufe Abluft/Umluft* m3/h	810/530	820/490
Geräuschpegel* dB(A)		
*Schallleistungspegel dB(A) re 1pW): gemessen auf der höchsten Einstellung (nicht Intensiv)	52	55
Anzahl LED-Leuchtbaiken (3000 Kelvin)/Farbe	4 dimmbar/warmweiss	2 dimmbar/warmweiss
Anzahl LED-Spots (3000 Kelvin)/Farbe	-	-
Energieeffizienzklasse A+++ - D	A++	A+
Ø jährlicher Energieverbrauch kWh	33	40,7
SilenceTech™	•	-
Hob2Hood/Randabsaugung/ Nachlauf-funktion	•/•/-	•/•/-
Filter		
Anzahl Metallfettfilter, spülmaschinengeeignet	4 3	4 3
Anzeige Sättigung Aktivkohlefilter	•	•
Anzeige Reinigung Fettfilter	•	•
*Geruchsreduzierung mit regenerierbarem OdourClean-Pro-Aktivkohlefilter (Lebensdauer bis 4 Jahre)	1 × SUPCHARC-F	1 × SUPCHARC-F
*Geruchsreduzierung mit waschbarem OdourClean-Plus-Aktivkohlefilter (Lebensdauer bis 2 Jahre)	-	-
*Geruchsreduzierung mit OdourClean-Aktivkohlefilter (Lebensdauer bis 6 Monate)	solange Vorrat: 1 × MCEFF72 Nachfolger: 1 × MCFF72ST	solange Vorrat: 1 × MCEFF72 Nachfolger: 1 × MCFF72ST
Flachkanalsystem aus Kunststoff (Lieferumfang siehe Planungskatalog)	-	-
Zubehör		
Passendes Zubehör ab Seite 183	•	•
Preis inkl. /exkl. MwSt	4'090.00/3'783.55 3'590.00/3'321.00	3'290.00/3'043.50 2'990.00/2'765.95
VRG inkl. /exkl. MwSt	10.81/10.00	10.81/10.00
Informationen	*Min. Bauhöhe 750 mm	



IHGL9031CN

- ★ Hohe Effizienz trifft in diesem A+ Dunstabzug auf einen niedrigen Energieverbrauch
- ★ Hochwertige Materialisierung aus Edelstahl und Glas
- ★ Klassisch-kubisches Design, mit 60 mm flachem Schirm
- ★ Leistungsstarker Motor für beste Dunstabführung



IHGL9041CN

- ★ Hohe Effizienz trifft in diesem A+ Dunstabzug auf einen niedrigen Energieverbrauch
- ★ Hochwertige Materialisierung aus Edelstahl und Glas
- ★ Eleganter, gewölbter Glasschirm
- ★ Leistungsstarker Motor für beste Dunstabführung



IHL9028CN

- ★ Hochwertige Materialisierung aus Edelstahl
- ★ Klassisch, kubisches Design, mit 60 mm flachem Schirm
- ★ Leistungsstarker Motor für beste Dunstabführung



Inselhaube
•/•
-/•/-
60×898×676
900
230 V/10/274,4
•
-/•/-
1/3+1 (intensiv)
750/510
66
-
4/warmweiss
A+
44,3
-
-/-/-
3
•
•
1×SUPCHARC-F
-
solange Vorrat: 1× MCEFF72
Nachfolger: 1× MCFF72ST
-
•
2'450.00/2'266.40
10.81/10.00

Inselhaube
•/•
•/-/-
70×898×650
900
230 V/10/274,4
•
-/•/-
1/3+1 (intensiv)
730/510
66
-
4/warmweiss
A+
44,3
-
-/-/-
2
•
•
-
solange Vorrat: 1× MCEFF76
Nachfolger: 1× MCFF76PL
solange Vorrat: 1× MCEFF72
Nachfolger: 1× MCFF72ST
-
•
2'920.00/2'765.95
10.81/10.00

Inselhaube
•/•
Chromstahl ohne Glas
60×898×676
900
230 V/10/274,4
•
-/•/-
1/3+1 (intensiv)
690/440
65
-
4/warmweiss
A
56,4
-
-/-/•
3
•
•
-
solange Vorrat: 1× MCEFF76
Nachfolger: 1× MCFF76PL
solange Vorrat: 1× MCEFF72
Nachfolger: 1× MCFF72ST
-
•
1'840.00/1'702.15
10.81/10.00



WHSL9063CN

WOSL9063CN

Highlights

- ★ SilenceTech™
- ★ Hohe Effizienz trifft in diesem A++ Dunstabzug auf einen niedrigen Energieverbrauch
- ★ High-End-Design
- ★ Hob2Hood™-Technologie
- ★ Dank der Breeze-Funktion wird die Luft nach dem Kochen durch Ihren Dunstabzug leise abgezogen

- ★ SilenceTech™
- ★ Hohe Effizienz trifft in diesem A++ Dunstabzug auf einen niedrigen Energieverbrauch
- ★ High-End-Design
- ★ Hob2Hood™-Technologie
- ★ Dank der Breeze-Funktion wird die Luft nach dem Kochen durch Ihren Dunstabzug leise abgezogen

Icons

Erklärungen zu den Icons finden Sie auf der Klappseite hinten im Katalog.



Montage

Bauform	
Abluft/ Umluft	
Material/ Farbe: Chromstahl mit Glas/ schwarzes Glas/ weisses Glas	
Gerätemasse	H × B × T, mm
Breitenmass	mm
Anschlusswerte	V/A/W

	Wandhaube
	•/•
	-/•/-
	75 × 898 × 475
	900
	230 V/10/176
	•

	Wandhaube
	•/•
	-/•/-
	500 × 898 × 445
	900
	230 V/10/179
	•

Elektrischer Anschluss (z.B. für el. Motorklappe, bauseits)

Bedienung / Display

Touch/ Drucktasten/ Fernbedienung

	•/•/-
--	-------

	•/•/-
--	-------

Leistung / Ausstattung

Anzahl Motore/ Leistungsstufen	
Intensivstufe Abluft/ Umluft*	m ³ /h
Geräuschpegel*	dB(A)
*Schallleistungspegel dB(A) re 1pW): gemessen auf der höchsten Einstellung (nicht Intensiv)	
Anzahl LED-Leuchtbalken (3000 Kelvin)/ Farbe	
Anzahl LED-Spots (3000 Kelvin)/ Farbe	
Energieeffizienzklasse	A+++ - D
Ø jährlicher Energieverbrauch	kWh
SilenceTech™	
Hob2Hood/Randabsaugung/ Nachlauf funktion	

	1/3 + 2 (intensiv)
	810/530
	52
	1 dimmbar/ warmweiss
	-
	A++
	34,2
	•
	•/•/-

	1/3 + 2 (intensiv)
	850/400
	53
	2 dimmbar/ warmweiss
	-
	A++
	33,8
	•
	•/•/-

Filter

Anzahl Metallfettfilter, spülmaschinengeeignet	
Anzeige Sättigung Aktivkohlefilter	
Anzeige Reinigung Fettfilter	
*Geruchsreduzierung mit regenerierbarem OdourClean-Pro-Aktivkohlefilter (Lebensdauer bis 4 Jahre)	
*Geruchsreduzierung mit waschbarem OdourClean-Plus-Aktivkohlefilter (Lebensdauer bis 2 Jahre)	
*Geruchsreduzierung mit OdourClean-Aktivkohlefilter (Lebensdauer bis 6 Monate)	
Flachkanalsystem aus Kunststoff (Lieferumfang siehe Planungskatalog)	

	2
	•
	•
	1 × SUPCHARC-F
	-
	solange Vorrat: 1 × MCEFF72 Nachfolger: 1 × MCF72ST
	-

	3
	•
	•
	1 × SUPCHARCFI
	-
	solange Vorrat: 1 × MCEFF62 Nachfolger: 1 × MCF62ST
	-

Zubehör

Passendes Zubehör ab Seite 183

	•
--	---

	•
--	---

Preis inkl. / exkl. MwSt

VRG inkl. / exkl. MwSt

	3'150.00/ 2'913.95
	6.01/ 5.56

	2'820.00/ 2'608.70
	6.01/ 5.56

Informationen



WHGL9062CN

- ★ Hohe Effizienz trifft in diesem A Dunstabzug auf einen niedrigen Energieverbrauch
- ★ Eleganter Dunstabzug
- ★ Hob2Hood™-Technologie
- ★ Dank der Breeze-Funktion wird die Luft nach dem Kochen durch Ihren Dunstabzug leise abgezogen



WOGL9062CN

- ★ Hohe Effizienz trifft in diesem A Dunstabzug auf einen niedrigen Energieverbrauch
- ★ Eleganter Dunstabzug
- ★ Hob2Hood™-Technologie
- ★ Dank der Breeze-Funktion wird die Luft nach dem Kochen durch Ihren Dunstabzug leise abgezogen



WHGL9041CN



- ★ Hohe Effizienz in diesem A+ Dunstabzug auf einen niedrigen Energieverbrauch
- ★ Hochwertige Materialisierung aus Edelstahl und Glas
- ★ Eleganter, gewölbter Glasschirm
- ★ Leistungsstarker Motor für beste Dunstabführung



Wandhaube
•/•
-/•/-
75 × 898 × 475
900
230 V/10/276
•
•/•/-
1/3 + 2 (intensiv)
720/460
54
2 dimmbar/warmweiss
-
A
57,8
-
•/•/-
3
•
•
1 × SUPCHARC-F
-
solange Vorrat: 1 × MCEFF72 Nachfolger: 1 × MCFF72ST
-
•
2'130.00/1'970.40
6.01/5.56

Wandhaube
•/•
-/•/-
500 × 898 × 445
900
230 V/10/279
•
•/•/-
1/3 + 2 (intensiv)
720/390
54
2 dimmbar/warmweiss
-
A
61,1
-
•/•/-
4
•
•
1 × SUPCHARCF1
-
solange Vorrat: 1 × MCEFF62 Nachfolger: 1 × MCFF62ST
-
•
2'230.00/2'062.90
6.01/5.56

Wandhaube
•/•
•/•/-
30 × 898 × 490
900
230 V/10/272,2
•
-/•/-
1/3 + 1 (intensiv)
730/510
66
-
2/warmweiss
A+
42,7
-
-/•/•
2
•
•
-
solange Vorrat: 1 × MCEFF76 Nachfolger: 1 × MCFF76PL
solange Vorrat: 1 × MCEFF72 Nachfolger: 1 × MCFF72ST
-
•
2'070.00/1'914.90
6.01/5.56



WHGL9031CN



WOL9038CN | WOL6038CN

Highlights

- ★ Hohe Effizienz in diesem A+ Dunstabzug auf einen niedrigen Energieverbrauch
- ★ Hochwertige Materialisierung aus Edelstahl und Glas
- ★ Klassisch-kubisches Design, mit 60 mm flachem Schirm
- ★ Leistungsstarker Motor für beste Dunst-abführung

- ★ Hohe Effizienz in diesem A Dunstabzug auf einen niedrigen Energieverbrauch
- ★ Hochwertige Materialisierung aus Edelstahl und schwarzem Glas
- ★ Kopffreihaube für besten Blick auf das Kochfeld

Icons

Erklärungen zu den Icons finden Sie auf der Klappseite hinten im Katalog.



Montage

Bauform	
Abluft/ Umluft	
Material/ Farbe: Chromstahl mit Glas/ schwarzes Glas/ weisses Glas	
Gerätemasse	H x B x T, mm
Breitenmass	mm
Anschlusswerte	V/A/W

	Wandhaube
	•/•
	-/•/-
	60 x 898 x 470
	900
	230 V/10/272,2
	•

	Wandhaube
	•/•
	-/•/-
	403 x 898 x 372 403 x 598 x 372
	900 600
	230 V/10/255
	•

Elektrischer Anschluss (z.B. für el. Motorklappe, bauseits)

Bedienung / Display

Touch/ Drucktasten/ Fernbedienung

-/•/-

•/•/-

Leistung / Ausstattung

Anzahl Motore/ Leistungsstufen	
Intensivstufe Abluft/ Umluft*	m ³ /h
Geräuschpegel*	dB(A)
*Schallleistungspegel dB(A) re 1pW): gemessen auf der höchsten Einstellung (nicht Intensiv)	
Anzahl LED-Leuchtballen (3000 Kelvin)/ Farbe	
Anzahl LED-Spots (3000 Kelvin)/ Farbe	
Energieeffizienzklasse	A+++ - D
Ø jährlicher Energieverbrauch	kWh
SilenceTech™	
Hob2Hood/ Randabsaugung/ Nachlauf funktion	

	1/3 + 1 (intensiv)
	750/510
	66
	-
	3/ warmweiss
	A+
	43,5
	-
	-/•/•

	1/3 + 1 (intensiv)
	700/360
	66
	-
	2/ warmweiss
	A
	53,3
	-
	-/•/•

Filter

Anzahl Metallfettfilter, spülmaschinengeeignet	
Anzeige Sättigung Aktivkohlefilter	
Anzeige Reinigung Fettfilter	
*Geruchsreduzierung mit regenerierbarem OdourClean-Pro-Aktivkohlefilter (Lebensdauer bis 4 Jahre)	
*Geruchsreduzierung mit waschbarem OdourClean-Plus-Aktivkohlefilter (Lebensdauer bis 2 Jahre)	
*Geruchsreduzierung mit OdourClean-Aktivkohlefilter (Lebensdauer bis 6 Monate)	
Flachkanalsystem aus Kunststoff (Lieferumfang siehe Planungskatalog)	

	3
	•
	•
	1 x SUPCHARC-F
	-
	solange Vorrat: 1 x MCEFF72 Nachfolger: 1 x MCEFF72ST
	-

	1
	•
	•
	-
	solange Vorrat: 1 x MCFB52 Nachfolger: 1 x MCFB52PL
	solange Vorrat: 1 x ECFB02 Nachfolger: 1 x ECFB02ST
	-

Zubehör

Passendes Zubehör ab Seite 183

•

•

Preis inkl. / exkl. MwSt

VRG inkl. / exkl. MwSt

Informationen

1'690.00/1'563.35
6.01/5.56

1'310.00/1211.85 | 1'190.00/1'100.85
6.01/5.56



WHL9037CN | WHL6037CN

- ★ Hohe Effizienz in diesem A Dunstabzug auf einen niedrigen Energieverbrauch
- ★ Hochwertige Materialisierung aus Edelstahl
- ★ Klassisch-kubisches Design, mit 60 mm flachem Schirm



WHL9038CN | WHL6038CN

- ★ Hohe Effizienz in diesem A Dunstabzug auf einen niedrigen Energieverbrauch
- ★ Hochwertige Materialisierung aus Edelstahl und schwarzem Glas
- ★ Traditionelles, pyramidenförmiges Design



Wandhaube
•/•
Chromstahl ohne Glas
60 × 898 × 470 60 × 598 × 470
900 600
230 V/10/252,2
•
-/•/-
1/3 + 1 (intensiv)
740/510
66
-
2/ warmweiss
A
58,1
-
-/-/•
3 2
•
•
-
solange Vorrat: 1 × MCEFF76 Nachfolger: 1 × MCFF76PL
solange Vorrat: 1 × MCEFF72 Nachfolger: 1 × MCFF72ST
-
•
1'190.00/1'100.85 1'070.00/989.80
6.01/5.56

Wandhaube
•/•
Chromstahl ohne Glas
240 × 898 × 490 240 × 598 × 490
900 600
230 V/10/252,2
•
-/•/-
1/3 + 1 (intensiv)
760/450
63
-
2/ warmweiss
A
51,5
-
-/-/•
3 2
•
•
-
solange Vorrat: 1 × MCEFF77 Nachfolger: 1 × MCFF77PL
solange Vorrat: 1 × MCEFF62 Nachfolger: 1 × MCFF62ST
-
•
1'150.00/1'063.85 1'030.00/952.80
6.01/5.56

Der automatische Dunstabzug AirSensor™ – Swiss made



AirSensor™

Der Dunstabzug mit AirSensor™-Technologie erfasst automatisch die Kochsituation und regelt optimal die Dunstabzugsleistung für ein angenehmes Raumklima in der Küche. Sobald die Luft gereinigt ist stellt der Dunstabzug automatisch ab.



Best in Class Installation

Schnelle Installation, da kein zusätzliches Zubehör benötigt wird und die Dunstabzugshaube von nur einem Monteur installiert werden kann.

Das sagen unsere Konsumenten über AirSensor™:

«Ich bin sehr zufrieden mit dem neuen Abzug. Sieht schön aus, funktioniert bestens. Sehr schönes Design!»*

Bewertet mit: ★ ★ ★ ★ ★

* Diese Bewertung wurde im April 2022 auf www.electrolux.ch für das Produkt DASL9046CN hinterlassen.





DASL6050CN

Leistungseffizienz

Mit AirSensor™ läuft der Dunstabzug auf der idealen Leistungsstufe, dadurch entsteht kein unnötiger Energieverbrauch – weder vom Dunstabzugsgerät noch von der beheizten Wohnraumlufte im Abluftbetrieb.

Automatisch oder manuell, Sie haben die Wahl

Sobald Sie die AirSensor™-Technologie einschalten, arbeitet der Dunstabzug automatisch sensorgesteuert. Sie können jederzeit in den Automatikbetrieb eingreifen und manuell eine andere Leistungsstufe wählen. Der AirSensor™ misst in dieser Zeit weiterhin die Luft und regelt den Motor nach einigen Minuten wieder auf die optimale Stufe.

Abluft oder Umluft möglich

Der Dunstabzug kann auf die unterschiedlichen Leistungsbedürfnisse einer Abluft- oder Umluftinstallation (mit Geruchsfilter) einfach über die Touchtastatur konfiguriert werden.

Besonders energiesparend

Die neue EcoLine Produktlinie ist mit einem leistungsstarken Lüfter ausgestattet und erreicht die Energieeffizienzklasse A++. Das Sortiment besteht aus einer 90er-, 60er- und 55er-Ausführung in der Farbe Chrom.

Unsere Flachschirmhauben im dezenten Design

Unsere vollintegrierten Flachschirmhauben mit Glasauszug auf der GrandLuxe Komfortstufe besitzen eine einfach zugängliche Drucktasten-Bedienung. So können Sie Ihr Gerät mühelos bedienen und leicht zwischen den verschiedenen Leistungsstufen wechseln. Dank dem effizienteren Motor sind diese Hauben mit der Energieeffizienzklasse A+ ausgestattet.

Bedientastatur ausserhalb vom Dunstbereich.



Im geschlossenen Zustand fast unsichtbar.



Unscheinbares Design dank fehlender Frontblende.



Highlights

Icons

Erklärungen zu den Icons finden Sie auf der Klappseite hinten im Katalog.

Montage

Bauform	
Abluft/ Umluft	
Farbe: Chrom (CN), Weiss (WE), Schwarz (SW)	
Gerätemasse	H × B × T, mm
Breitenmass	mm
Anschlusswerte	V / A / W
Best in Class Installation	
Elektrischer Anschluss (z.B. für el. Motorklappe, bauseits)	
Tiefenausgleich	

Bedienung / Display

Touch / Drucktasten / Schiebeschalter

Leistung / Ausstattung

Anzahl Standard-Motore / Leistungsstufen	
Max. Luftförderung Abluft / Umluft	m ³ /h
Geräuschpegel*	dB(A)
*Schallleistungspegel dB(A) re 1pW): gemessen auf der höchsten Einstellung (nicht Intensiv)	
Anzahl LED-Leuchtbalken (3000 Kelvin) / Farbe	
Anzahl LED-Lampen (3000 Kelvin) / Farbe	
Anzahl LED-Spots (3000 Kelvin) / Farbe	
Energieeffizienzklasse	A+++ - D
Ø jährlicher Energieverbrauch	kWh
AirSensor™	
Hob2Hood / Randabsaugung / Nachlauffunktion	

Filter

Anzahl Metallfettfilter, spülmaschinengeeignet	
Anzeige Sättigung Aktivkohlefilter	
Anzeige Reinigung Fettfilter	
*Geruchsreduzierung mit regenerierbarem OdourClean Pro-Aktivkohlefilter (Lebensdauer bis 4 Jahre)	
*Geruchsreduzierung mit waschbarem OdourClean Plus-Aktivkohlefilter (Lebensdauer bis 2 Jahre)	
*Geruchsreduzierung mit OdourClean- Aktivkohlefilter (Lebensdauer bis 6 Monate)	

Zubehör

Passendes Zubehör ab Seite 183

Preis inkl. / exkl. MwSt

VRG inkl. / exkl. MwSt

Informationen



DASL9050 | DASL6050



- ★ A++ Energieeffizienzklasse
- ★ AirSensor™ – automatische Steuerung
- ★ Touchtastatur für hohen Bedienkomfort
- ★ Eleganter, flacher Glasauszug, Höhe 17 mm
- ★ Hervorragende Dunsterfassung dank langem Glasauszug
- ★ Kantenarmes Design für leichte Reinigung und Pflege



DASL9046 | DASL6046



- ★ AirSensor™ – automatische Steuerung
- ★ Touchtastatur für hohen Bedienkomfort
- ★ Eleganter, flacher Glasauszug, Höhe 17 mm
- ★ Hervorragende Dunsterfassung dank langem Glasauszug
- ★ Kantenarmes Design für leichte Reinigung und Pflege



DAGL9045 | DAGL6045



- ★ Sehr einfache Bedienung von Licht und Motor über den Auszug
- ★ Flacher Metallauszug, Höhe 17 mm
- ★ Hervorragende Dunsterfassung dank langem Metallauszug
- ★ Kantenarmes Design für leichte Reinigung und Pflege



Flachschirmhaube mit Glasauszug
•/•
CN-Antifingerprint
DASL9050: 17/49×893×328 - 369
DASL6050: 17/49×598×328 - 369
900 600
230 V/10/169 166
•
•
•
•/•/-
1/3 + Intensiv
574/438
59
-
-
3 2/ warmweiss
A++
24,2 22,0
•
-/-/•
2
•
•
1×AKFLL4520
-
-
•
2'240.00/2'072.15 1'900.00/1'757.65
2.50/2.31

Flachschirmhaube mit Glasauszug
•/•
CN-Antifingerprint/WE/SW
DASL9046: 17/49×893×328 - 369
DASL6046: 17/49×598×328 - 369
900 600
230 V/10/209 206
•
•
•
•/•/-
1/3 + Intensiv
574/438
59
-
-
3 2/ warmweiss
A
46,2 44,0
•
-/-/•
2
•
•
1×AKFLL4520
-
-
•
CN = 1'950.00/1'803.90 1'660.00/1'535.60
WE/SW = 1'875.00/1'734.50 1'580.00/1'461.60
2.50/2.31

Flachschirmhaube mit Metallauszug
•/•
CN-Antifingerprint*/WE/SW
DASL9046: 17/49×893×328 - 369
DASL6046: 17/49×598×328 - 369
900 600
230 V/10/209 206
•
•
•
-/• (über Auszug)/ -
1/3
574/438
67
-
-
3 2/ warmweiss
A
46,2 44,0
-
-/-/-
2
-
-
•
CN = 1'330.00/1'230.35 920.00/851.05
WE/SW = 865.00/800.20
2.50/2.31
*DAGL9045 nur als CN-Version verfügbar



DAGL9042VI | DAGL6042VI



DAL6036



Highlights

- ★ Vollintegrierter Glasauszug, für den unsichtbaren Einbau
- ★ Bedienfreundlich, Tastatur seitlich am Glasauszug
- ★ LED Beleuchtung, dimmbar
- ★ Beleuchtung Ein/ Aus bei eingefahrenem Auszug möglich
- ★ Leistungsstarkes Gerät mit 1 Motor

- ★ LED-Leuchtbalken
- ★ Drucktasten-Bedienung
- ★ Leistungsstarkes Gerät mit 1 Motor
- ★ Vollintegration möglich, mit bauseitiger Frontblende
- ★ Reinigungsfreundlich, Metallfettfilter waschbar im Geschirrspüler

Icons
Erklärungen zu den Icons finden Sie auf der Klappseite hinten im Katalog.



Montage	Flachschirmhaube mit Glasauszug	Flachschirmhaube mit Metallauszug
Bauform	Flachschirmhaube mit Glasauszug	Flachschirmhaube mit Metallauszug
Abluft/ Umluft	•/•	•/•
Farbe: Chrom (CN), Weiss (WE), Schwarz (SW)	Vollintegriert	CN = Grau/WE/ SW
Gerätemasse H x B x T, mm	68 x 897 x 300 68 x 597 x 300	40 x 598 x 302
Breitenmass mm	900 600	600
Anschlusswerte V/A/W	230 V/10/269,4	230 V/10/214
Best in Class Installation	-	-
Elektrischer Anschluss (z.B. für el. Motorklappe, bauseits)	•	•
Tiefenausgleich	-	•
Bedienung / Display		
Touch/ Drucktasten/ Schiebeschalter	-/•/-	-/•/-
Leistung / Ausstattung		
Anzahl Standard-Motore/ Leistungsstufen	1/3 + Intensiv	1/3
Max. Luftförderung Abluft/ Umluft m ³ /h	740/460	610/400
Geräuschpegel* dB(A)		
*Schallleistungspegel dB(A) re 1pW): gemessen auf der höchsten Einstellung (nicht Intensiv)	56	70
Anzahl LED-Leuchtbalken (3000 Kelvin)/ Farbe	-	1/ warmweiss
Anzahl LED-Lampen (3000 Kelvin)/ Farbe	-	-
Anzahl LED-Spots (3000 Kelvin)/ Farbe	312/ warmweiss	-
Energieeffizienzklasse A+++ - D	A+	A
Ø jährlicher Energieverbrauch kWh	39,0/37,3	48,2
AirSensor™	-	-
Hob2Hood/Randabsaugung/ Nachlaufsfunktion	-/-/•	-/-/-
Filter		
Anzahl Metallfettfilter, spülmaschinengeeignet	2	2
Anzeige Sättigung Aktivkohlefilter	•	-
Anzeige Reinigung Fettfilter	•	-
*Geruchsreduzierung mit regenerierbarem OdourClean Pro-Aktivkohlefilter (Lebensdauer bis 4 Jahre)	-	-
*Geruchsreduzierung mit waschbarem OdourClean Plus-Aktivkohlefilter (Lebensdauer bis 2 Jahre)	1 x MCFB80	solange Vorrat: 1 x MCFB74 Nachfolger: 1 x MCFB85PL
*Geruchsreduzierung mit OdourClean-Aktivkohlefilter (Lebensdauer bis 6 Monate)	solange Vorrat: 1 x ECFB02 Nachfolger: 1 x ECFB02ST	solange Vorrat: 1 x MCFB72 Nachfolger: 1 x MCFB84ST
Zubehör		
Passendes Zubehör ab Seite 183	•	•
Preis inkl. /exkl. MwSt	1'350.00/1'248.85 1'140.00/1'054.60	CN = 595.00/550.40 WE/SW = 565.00/533.65
VRG inkl. /exkl. MwSt	2.50/2.31	2.50/2.31
Informationen		



DAK6036



- ★ LED-Leuchtbalken
- ★ Drucktasten-Bedienung
- ★ Vollintegration möglich, mit bauseitiger Frontblende
- ★ Reinigungsfreundlich, Metallfettfilter waschbar im Geschirrspüler



DBGL1032



- ★ Mit sparsamen LED-Spots
- ★ Leistungsstarkes Gerät mit 1 Motor
- ★ Hervorragende Dunsterfassung mit Randabsaugung
- ★ Verschiedene Einbaumöglichkeiten dank variabler Luftauslassposition
- ★ Intelligente Bedienung, automatische Steuerung durch das Kochfeld



DBGL7732 | DBGL5432



- ★ Mit sparsamen LED-Spots
- ★ Leistungsstarkes Gerät mit 1 Motor
- ★ Hervorragende Dunsterfassung mit Randabsaugung
- ★ Verschiedene Einbaumöglichkeiten dank variabler Luftauslassposition
- ★ Intelligente Bedienung, automatische Steuerung durch das Kochfeld



Flachschirmhaube mit Metallauszug		
•/•		
CN = Grau/WE/SW		
40×598×302		
600		
230 V/10/129		
-		
•		
•		
-/•/-		
1/3		
420/300		
63		
1/warmweiss		
-		
-		
C		
65,8		
-		
-/-/-		
2		
-		
-		
-		
solange Vorrat: 1 x MCFB74 Nachfolger: 1 x MCFB85PL		
solange Vorrat: 1 x MCFB72 Nachfolger: 1 x MCFB84ST		
•		
CN = 545.00/504.15 WE/SW = 515.00/476.40 2.50/2.31		

Huttenlüfter		
•/•		
CN		
333×990×300		
990		
230 V/10/260		
-		
•		
-		
-/•/-		
1/3 + Intensiv		
700/435		
64		
-		
-		
4/warmweiss		
A		
58,4		
-		
•/•/-		
2		
•		
•		
-		
solange Vorrat: 1 x ECFBLL02 Nachfolger: 1 x ECFBPL02		
solange Vorrat: 1 x ECFB01 Nachfolger: 1 x ECFB01ST		
•		
1'455.00/1'346.00 2.50/2.31		

Huttenlüfter		
•/•		
CN		
331×770×300 331×540×300		
770/540		
230 V/10/255		
-		
•		
-		
-/•/-		
1/3 + Intensiv		
700/435		
64		
-		
-		
2/warmweiss		
A		
54,7		
-		
•/•/-		
3		
•		
•		
-		
solange Vorrat: 1 x ECFBLL02 Nachfolger: 1 x ECFBPL02		
solange Vorrat: 1 x ECFB01 Nachfolger: 1 x ECFB01ST		
•		
1'230.00/1'137.85 1'080.00/999.05 2.50/2.31		



DBL7036 | DBL5236



DVL6010



Highlights

- ★ Leistungsstarkes Gerät mit 1 Motor
- ★ Reinigungsfreundlich, Metallfettfilter waschbar im Geschirrspüler

- ★ Kubisches, modernes Design
- ★ Reinigungsfreundlich, Metallfettfilter waschbar im Geschirrspüler
- ★ Ergonomisch gut platzierte Bedienung im Frontbereich

Icons

Erklärungen zu den Icons finden Sie auf der Klappseite hinten im Katalog.



Montage	Huttenlüfter	Spezialmodell
Bauform	•/•	•/•
Abluft/Umluft	CN	CN
Farbe: Chrom (CN), Weiss (WE), Schwarz (SW)		
Gerätemasse H × B × T, mm	245 × 700 × 285 245 × 520 × 285	120 × 598 × 500
Breitenmass mm	700/520	600
Anschlusswerte V/A/W	230 V/10/215	230 V/10/160
Best in Class Installation	-	-
Elektrischer Anschluss (z.B. für el. Motorklappe, bauseits)	-	-
Tiefenausgleich	-	-
Bedienung / Display		
Touch / Drucktasten / Schiebeschalter	- / - / •	- / • / -
Leistung / Ausstattung		
Anzahl Standard-Motore / Leistungsstufen	1/3	1/3
Max. Luftförderung Abluft / Umluft m ³ /h	600/350	368/77
Geräuschpegel* dB(A)		
*Schallleistungspegel dB(A) re 1pW): gemessen auf der höchsten Einstellung (nicht Intensiv)	63	69
Anzahl LED-Leuchtbaiken (3000 Kelvin) / Farbe	-	-
Anzahl LED-Lampen (3000 Kelvin) / Farbe	-	2 / warmweiss
Anzahl LED-Spots (3000 Kelvin) / Farbe	2 / warmweiss	-
Energieeffizienzklasse A+++ - D	C	D
Ø jährlicher Energieverbrauch kWh	96,5	96,8
AirSensor™	-	-
Hob2Hood / Randabsaugung / Nachlaufsfunktion	- / - / -	- / - / -
Filter		
Anzahl Metallfettfilter, spülmaschinengeeignet	2 1	2
Anzeige Sättigung Aktivkohlefilter	-	-
Anzeige Reinigung Fettfilter	-	-
*Geruchsreduzierung mit regenerierbarem OdourClean Pro-Aktivkohlefilter (Lebensdauer bis 4 Jahre)	-	-
*Geruchsreduzierung mit waschbarem OdourClean Plus-Aktivkohlefilter (Lebensdauer bis 2 Jahre)	solange Vorrat: 1 x MCFB52 Nachfolger: 1 x MCFB52PL	-
*Geruchsreduzierung mit OdourClean-Aktivkohlefilter (Lebensdauer bis 6 Monate)	solange Vorrat: 1 x ECFB02 Nachfolger: 1 x ECFB02ST	1 × MCFE15
Zubehör		
Passendes Zubehör ab Seite 183	•	•
Preis inkl. / exkl. MwSt	615.00/568.90 555.00/513.40	665.00/615.15
VRG inkl. / exkl. MwSt	2.50/2.31	2.50/2.31
Informationen		



DASL5550



DASL8246 | DASL5546



Highlights

- ★ A++ Energieeffizienzklasse
- ★ AirSensor™ – automatische Steuerung
- ★ Touchtastatur für hohen Bedienkomfort
- ★ Eleganter, flacher Glasauszug, Höhe 17 mm
- ★ Hervorragende Dunsterfassung dank langem Glasauszug
- ★ Kantenarmes Design für leichte Reinigung und Pflege

- ★ AirSensor™ – automatische Steuerung
- ★ Touchtastatur für hohen Bedienkomfort
- ★ Eleganter, flacher Glasauszug, Höhe 17 mm
- ★ Hervorragende Dunsterfassung dank langem Glasauszug
- ★ Kantenarmes Design für leichte Reinigung und Pflege

Icons

Erklärungen zu den Icons finden Sie auf der Klappseite hinten im Katalog.



Montage	Flachschirmhaube mit Glasauszug	Flachschirmhaube mit Glasauszug
Bauform	Flachschirmhaube mit Glasauszug	Flachschirmhaube mit Glasauszug
Abluft/Umluft	•/•	•/•
Farbe: Chrom (CN), Weiss (WE), Schwarz (SW), Braun (BR)	CN-Antifingerprint	DASL8246: CN-Antifingerprint DASL5546: CN-Antifingerprint/WE/SW
Gerätemasse	H × B × T, mm	DASL8246: 17/49 × 823 × 328 – 369 DASL5546: 17/49 × 548 × 328 – 369
Breitenmass	mm	820 550
Anschlusswerte	V/A/W	230 V/10/166
Best in Class Installation	•	•
Elektrischer Anschluss (z.B. für el. Motorklappe, bauseits)	•	•
Tiefenausgleich	•	•
Bedienung / Display		
Touch / Drucktasten / Schiebeschalter	•/-/-	•/-/-
Leistung / Ausstattung		
Anzahl Standard-Motore / Leistungsstufen	1/3+Intensiv	1/3+Intensiv
Max. Luftförderung Abluft / Umluft	574 / 438	574 / 438
Geräuschpegel* dB(A)		
*Schallleistungspegel dB(A) re 1pW): gemessen auf der höchsten Einstellung (nicht Intensiv)	59	59
Anzahl LED-Leuchtbalken (3000 Kelvin) / Farbe	-	-
Anzahl LED-Lampen (3000 Kelvin) / Farbe	-	-
Anzahl LED-Spots (3000 Kelvin) / Farbe	2 / warmweiss	3/2 / warmweiss
Energieeffizienzklasse	A++	A
Ø jährlicher Energieverbrauch kWh	22,0	46,2 44,0
AirSensor™	•	•
Hob2Hood / Randabsaugung / Nachlauf funktion	-/-/•	-/-/•
Filter		
Anzahl Metallfettfilter, spülmaschinengeeignet	2	2
Anzeige Sättigung Aktivkohlefilter	•	•
Anzeige Reinigung Fettfilter	•	•
*Geruchsreduzierung mit regenerierbarem OdourClean Pro-Aktivkohlefilter (Lebensdauer bis 4 Jahre)	1×AKFLL4520	1×AKFLL4520
*Geruchsreduzierung mit waschbarem OdourClean Plus-Aktivkohlefilter (Lebensdauer bis 2 Jahre)	-	-
*Geruchsreduzierung mit OdourClean-Aktivkohlefilter (Lebensdauer bis 6 Monate)	-	-
Zubehör		
Passendes Zubehör ab Seite 183	•	•
Preis inkl. / exkl. MwSt	1'900.00 / 1'757.65	CN = 1'950.00 / 1'803.90 WE/SW = 1'580.00 / 1'461.60
VRG inkl. / exkl. MwSt	2.50 / 2.31	2.50 / 2.31
Informationen		



DAGL5545

CH

- ★ Sehr einfache Bedienung von Licht und Motor über den Auszug
- ★ Flacher Metallauszug, Höhe 17 mm
- ★ Hervorragende Dunsterfassung dank langem Metallauszug
- ★ Kantenarmes Design für leichte Reinigung und Pflege



DAGL5542VI



CH

- ★ Vollintegrierter Glasauszug, für den unsichtbaren Einbau
- ★ Bedienfreundlich, Tastatur seitlich am Glasauszug
- ★ LED Beleuchtung, dimmbar
- ★ Beleuchtung Ein/ Aus bei eingefahrenem Auszug möglich
- ★ Leistungsstarkes Gerät mit 1 Motor



DAL5536

CH

- ★ LED-Leuchtbalken
- ★ Drucktasten-Bedienung
- ★ Leistungsstarkes Gerät mit 1 Motor
- ★ Vollintegration möglich, mit bauseitiger Frontblende
- ★ Reinigungsfreundlich, Metallfettfilter waschbar im Geschirrspüler



Flachschirmhaube mit Metallauszug	Flachschirmhaube mit Glasauszug	Flachschirmhaube mit Metallauszug
•/•	•/•	•/•
CN-Antifingerprint/WE/SW	Vollintegriert	CN/WE/SW
17/49×548×328 - 369	68×547×300	40×548×302
550	550	550
230 V/10/206	230 V/10/269,4	230 V/10/214
•	-	-
•	•	•
•	-	•
-/• (über Auszug)/ -	-/• / -	-/• / -
1/3	1/3+Intensiv	1/3
574/438	740/460	610/400
67	56	70
-	-	1/warmweiss
-	-	-
2/warmweiss	2/warmweiss	-
A	A+	A
44	37,3	48,2
-	-	-
-/-/-	-/-/•	-/-/-
2	1	2
-	•	-
-	•	-
1×AKFLL4520	-	-
-	1×MCFB80	solange Vorrat: 1 x MCFB74 Nachfolger: 1 x MCFB85PL
-	solange Vorrat: 1 x ECFB02 Nachfolger: 1 x ECFB02ST	solange Vorrat: 1 x MCFB72 Nachfolger: 1 x MCFB84ST
•	•	•
CN = 920.00/851.05 WE/SW = 865.00/800.20 2.50/2.31	1'140.00/1'054.60 2.50/2.31	CN = 595.00/550.40 WE/SW = 565.00/522.65 2.50/2.31



DAK5536

CH



DBGL1032

CH

Highlights

- ★ LED-Leuchtbalken
- ★ Drucktasten-Bedienung
- ★ Vollintegration möglich, mit bauseitiger Frontblende
- ★ Reinigungsfreundlich, Metallfettfilter waschbar im Geschirrspüler

- ★ Mit sparsamen LED-Spots
- ★ Leistungsstarkes Gerät mit 1 Motor
- ★ Hervorragende Dunsterfassung mit Randabsaugung
- ★ Verschiedene Einbaumöglichkeiten dank variabler Luftauslassposition
- ★ Intelligente Bedienung, automatische Steuerung durch das Kochfeld

Icons

Erklärungen zu den Icons finden Sie auf der Klappseite hinten im Katalog.



Montage	Flachschirmhaube mit Metallauszug	Huttenlüfter
Bauform	Flachschirmhaube mit Metallauszug	Huttenlüfter
Abluft/ Umluft	•/•	•/•
Farbe: Chrom (CN), Weiss (WE), Schwarz (SW), Braun (BR)	CN/WE/SW	CN
Gerätemasse H x B x T, mm	40 x 548 x 302	333 x 990 x 300
Breitenmass mm	550	990
Anschlusswerte V/A/W	230 V/10/129	230 V/10/260
Best in Class Installation	-	-
Elektrischer Anschluss (z.B. für el. Motorklappe, bauseits)	•	•
Tiefenausgleich	•	-
Bedienung / Display		
Touch/ Drucktasten/ Schiebeschalter	-/•/-	-/•/-
Leistung / Ausstattung		
Anzahl Standard-Motore/ Leistungsstufen	1/3	1/3+Intensiv
Max. Luftförderung Abluft/ Umluft m ³ /h	420/300	700/435
Geräuschpegel* dB(A)		
*Schallleistungspegel dB(A) re 1pW): gemessen auf der höchsten Einstellung (nicht Intensiv)	63	64
Anzahl LED-Leuchtbalken (3000 Kelvin)/ Farbe	1/ warmweiss	-
Anzahl LED-Lampen (3000 Kelvin)/ Farbe	-	-
Anzahl LED-Spots (3000 Kelvin)/ Farbe	-	4/ warmweiss
Energieeffizienzklasse A+++ - D	C	A
Ø jährlicher Energieverbrauch kWh	65,8	58,4
AirSensor™	-	-
Hob2Hood/Randabsaugung/ Nachlauf Funktion	-/-/-	•/•/-
Filter		
Anzahl Metallfettfilter, spülmaschinengeeignet	2	3
Anzeige Sättigung Aktivkohlefilter	-	•
Anzeige Reinigung Fettfilter	-	•
*Geruchsreduzierung mit regenerierbarem OdourClean Pro-Aktivkohlefilter (Lebensdauer bis 4 Jahre)	-	-
*Geruchsreduzierung mit waschbarem OdourClean Plus-Aktivkohlefilter (Lebensdauer bis 2 Jahre)	solange Vorrat: 1 x MCFB74 Nachfolger: 1 x MCFB85PL	solange Vorrat: 1 x ECFBLL02 Nachfolger: 1 x ECFBPL02
*Geruchsreduzierung mit OdourClean-Aktivkohlefilter (Lebensdauer bis 6 Monate)	solange Vorrat: 1 x MCFB72 Nachfolger: 1 x MCFB84ST	solange Vorrat: 1 x ECFB01 Nachfolger: 1 x ECFB01ST
Zubehör		
Passendes Zubehör ab Seite 183	•	•
Preis inkl. /exkl. MwSt	CN = 545.00/504.15 WE/SW = 515.00/476.40	1'455.00/1'346.00
VRG inkl. /exkl. MwSt	2.50/2.31	2.50/2.31
Informationen		



DBGL7732 | DBGL5432

CH

- ★ Mit sparsamen LED-Spots
- ★ Leistungsstarkes Gerät mit 1 Motor
- ★ Hervorragende Dunsterfassung mit Randabsaugung
- ★ Verschiedene Einbaumöglichkeiten dank variabler Luftauslassposition
- ★ Intelligente Bedienung, automatische Steuerung durch das Kochfeld



DBL7036 | DBL5236

CH

- ★ Leistungsstarkes Gerät mit 1 Motor
- ★ Reinigungsfreundlich, Metallfettfilter waschbar im Geschirrspüler



DCL5536

CH

- ★ Grosser Stauraum für beste Dunsterfassung
- ★ Vollintegration mit bauseitiger Frontblende möglich



Huttenlüfter	Huttenlüfter	Schubladen-Dunstabzugshaube
•/•	•/•	•/-
CN	CN	Vollintegriert/CN/WE/SW/BR
331×770×300 331×540×300	245×700×285 245×520×285	124×548×325
770/540	700/520	550
230 V/10/255	230 V/10/215	230 V/10/114
-	-	-
•	-	-
-	-	-
-/•/-	-/-/•	-/-/•
1/3+Intensiv	1/3	1/3
700/435	600/350	395,1/-
64	63	70
-	-	-
-	-	2/warmweiss
2/warmweiss	2/warmweiss	-
A	C	A
54,7	96,5	29
-	-	-
•/•/-	-/-/-	-/-/-
2	2 1	1
•	-	-
•	-	-
-	-	-
solange Vorrat: 1 x ECFBLL02 Nachfolger: 1 x ECFBPLO2	solange Vorrat: 1 x MCFB52 Nachfolger: 1 x MCFB52PL	-
solange Vorrat: 1 x ECFB01 Nachfolger: 1 x ECFB01ST	solange Vorrat: 1 x ECFB02 Nachfolger: 1 x ECFB02ST	-
•	•	•
1'230.00/1'137.85 1'080.00/999.05	615.00/568.90 555.00/513.40	VI = 725.00/670.70 WE/SW = 750.00/693.80 BR = 785.00/726.20
2.50/2.31	2.50/2.31	2.50/2.31



DXL5536VI



DXK5512



Highlights

- ★ Grosser Stauraum für beste Dunsterfassung
- ★ Ohne Frontblende, für Vollintegration

- ★ Grosser Stauraum für beste Dunsterfassung
- ★ Vollintegration mit bauseitiger Frontblende möglich
- ★ Neue Bedienung rechts unten am Dunst-abzug

Icons

Erklärungen zu den Icons finden Sie auf der Klappseite hinten im Katalog.



Montage	Klapp-Dunstabzugshaube	Klapp-Dunstabzugshaube
Bauform	Klapp-Dunstabzugshaube	Klapp-Dunstabzugshaube
Abluft/Umluft	•/-	•/•
Farbe: Chrom (CN), Weiss (WE), Schwarz (SW), Braun (BR)	Vollintegriert	WE/SW
Gerätemasse H x B x T, mm	229-254 x 549 x 297 - 325	150 x 549 x 300
Breitenmass mm	550	550
Anschlusswerte V/A/W	230 V/10/114	230 V/10/135
Best in Class Installation	-	-
Elektrischer Anschluss (z.B. für el. Motorklappe, bauseits)	-	-
Tiefenausgleich	-	-
Bedienung / Display		
Touch / Drucktasten / Schiebeschalter	- / - / •	- / - / •
Leistung / Ausstattung		
Anzahl Standard-Motore / Leistungsstufen	1/3	1/3
Max. Luftförderung Abluft / Umluft m ³ /h	379 / -	230 V / 105
Geräuschpegel* dB(A)		
*Schallleistungspegel dB(A) re 1pW): gemessen auf der höchsten Einstellung (nicht Intensiv)	70	69
Anzahl LED-Leuchtbaen (3000 Kelvin) / Farbe	-	-
Anzahl LED-Lampen (3000 Kelvin) / Farbe	-	2 / warmweiss
Anzahl LED-Spots (3000 Kelvin) / Farbe	2 / warmweiss	-
Energieeffizienzklasse A+++ - D	A	D
Ø jährlicher Energieverbrauch kWh	29	68.9
AirSensor™	-	-
Hob2Hood / Randabsaugung / Nachlauf-funktion	- / - / -	- / - / -
Filter		
Anzahl Metallfettfilter, spülmaschinen-geeignet	1	1
Anzeige Sättigung Aktivkohlefilter	-	-
Anzeige Reinigung Fettfilter	-	-
*Geruchsreduzierung mit regenerierbarem OdourClean Pro-Aktivkohlefilter (Lebensdauer bis 4 Jahre)	-	-
*Geruchsreduzierung mit waschbarem OdourClean Plus-Aktivkohlefilter (Lebensdauer bis 2 Jahre)	-	-
*Geruchsreduzierung mit OdourClean-Aktivkohlefilter (Lebensdauer bis 6 Monate)	-	1 x MCFB81
Zubehör		
Passendes Zubehör ab Seite 183	•	•
Preis inkl. / exkl. MwSt	750.00 / 693.80	495.00 / 457.90
VRG inkl. / exkl. MwSt	2.50 / 2.31	2.50 / 2.31
Informationen		

Umluftlösungen



ULSLLF | ULSLLF125



ULSLLF150A



Highlights	<ul style="list-style-type: none"> ★ Das neue Umluft-Set mit regenerierbarem OdourClean Pro-Aktivkohlefilter ★ Einfache Lösung für gute Luft in Ihrer Küche ★ Beste Geruchsreduzierung mit 1 kg hochwertiger Aktivkohle ★ Hervorragend geeignet für Einbau-Dunstabzugshauben im Umluftbetrieb in modernen, dichten Bauten, z.B. Minergie-Gebäuden 	<ul style="list-style-type: none"> ★ Das neue Umluft-Set mit regenerierbarem OdourClean Pro-Aktivkohlefilter ★ Einfache Lösung für gute Luft in Ihrer Küche ★ Beste Geruchsreduzierung mit 1 kg hochwertiger Aktivkohle ★ Hervorragend geeignet für Einbau-Dunstabzugshauben im Umluftbetrieb in modernen, dichten Bauten, z.B. Minergie-Gebäuden
Leistung		
Lebensdauer bis 4 Jahre	•	•
Konstant gute Filterwirkung dank Regenerierung im Backofen	•	•
Bedienung / Anzeigen		
Einfaches Handling der Filterkassette, ohne Hilfsmittel von vorne	•	•
Ausstattung		
Passend zu Oberschrank mit Blende (Ausschnittmass 115 x 510 mm)	•	
Lüftungsgitter weiss	•	•
(Flexibles Rohr bauseits)	•	•
Anschluss-Stutzen D = 150 mm bzw. 125 mm	•	•
Lüftungsgittermass	H 125 / B 531 mm	H 125 / B 531 mm
Anschluss-Stutzen D = 150 mm	ULSLLF	ULSLLF150A
Anschluss-Stutzen D = 125 mm	ULSLLF125	
Informationen		

ULSLLF | ULSLLF125

passend zu Oberschrank mit Blende (Ausschnittmass 115 x 510 mm)

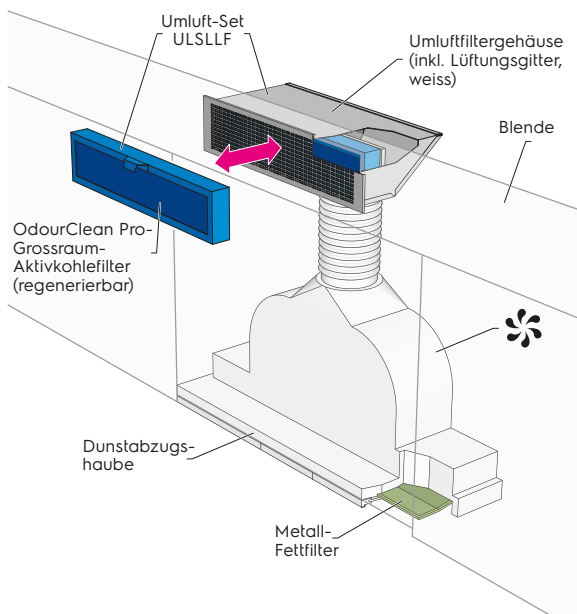

ULSLLF150A

passend zu Oberschrank ohne Blende

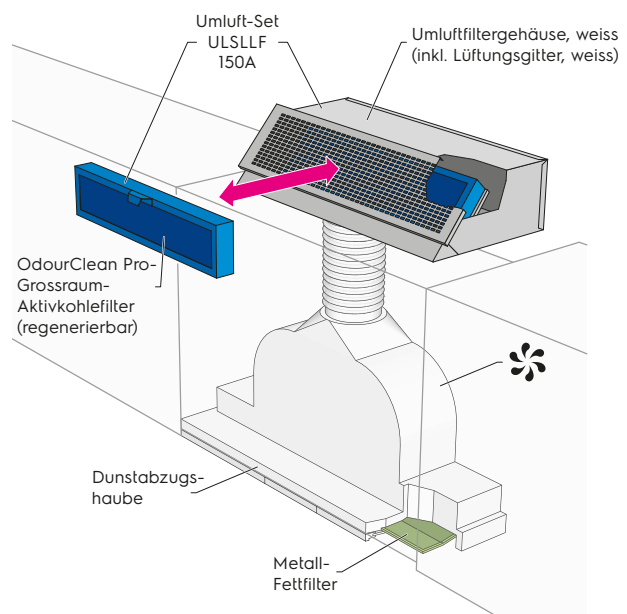

Zubehör passend zu Dunstabzugshauben

Zubehör	Beschreibung	Preis inkl. / exkl. MwSt.
MK125	Motorklappe Ø 125 mm bestehend aus Antrieb, Regulierklappe mit Dichtring und Montagebügel	575.00/31.90
MK150	Motorklappe Ø 150 mm bestehend aus Antrieb, Regulierklappe mit Dichtring und Montagebügel	575.00/31.90
AKFLL4520	OdourClean Pro-Filter, regenerierbar, zu DASL9050/6050/DASL9046-/6046/DAGL9045-/6045/DASL5550/DASL8246-/5546-/DA GL5545-Modellen (Lebensdauer bis 4 Jahre)	179.00/165.60
solange Vorrat: ECFB01 Nachfolger: ECFB01ST	OdourClean-Aktivkohlefilter für Umluftbetrieb zu DBGL5432/DBGL7732/DBGL1032	61.00/56.45
solange Vorrat: ECFB02 Nachfolger: ECFB02ST	OdourClean-Aktivkohlefiltersatz (2 Filter) für Umluftbetrieb zu WOL6038CN/WOL9038CN/DBL5236/DBL7036/DAGL5542VI/DAGL6042VI/DAGL9042VI	61.00/56.45
solange Vorrat: ECFBLL02 Nachfolger: ECFBPL02	OdourClean Plus-Aktivkohlefilter für Umluftbetrieb zu DBGL5432/DBGL7732/DBGL1032 (waschbar) (Lebensdauer bis 2 Jahre)	97.00/89.75
solange Vorrat: MCEFF62 Nachfolger: MCFF62ST	OdourClean-Aktivkohlefiltersatz (2 Filter) für Umluftbetrieb zu WHL9038CN/WHL6038CN/WOGL9062CN/IHPL1241WE/WOSL9063CN	50.00/46.25
solange Vorrat: MCEFF72 Nachfolger: MCFF72ST	OdourClean-Aktivkohlefiltersatz für Umluftbetrieb zu WHGL9041CN/WHGL9062CN/IHGL9041CN/IHGL9031CN/IHL9028CN/IHGL1263CN/IHGL1063CN/WHGL9031CN/WHL9037CN/WHL6037CN/IHSL1063CN/IHSL1263CN/WHSL9063CN	61.00/56.45
MCFB81	OdourClean-Aktivkohlefilter für Umluftbetrieb zu DXK6012, DXK5512	50.00/46.25
MCFE15	OdourClean-Aktivkohlefilter für Umluftbetrieb zu DVL6011CN, DVL5510CN	50.00/46.25
MCFB80	OdourClean Plus-Aktivfilter zu DAGL5542VI/DAGL6042VI/DAGL9042VI (waschbar) (Lebensdauer bis 2 Jahre)	120.00/111.00
solange Vorrat: MCFB74 Nachfolger: MCFB85PL	OdourClean Plus-Aktivfilter zu DAL6036/DAK6036/DAL5536/DAK5536 (waschbar) (Lebensdauer bis 2 Jahre)	120.00/111.00
solange Vorrat: MCFB72 Nachfolger: MCFB84ST	OdourClean-Aktivkohlefilter für Umluftbetrieb zu DAL6036/DAK6036/DAL5536/DAK5536	61.00/56.45
solange Vorrat: MCFE27 Nachfolger: MCFE27ST	OdourClean-Aktivkohlefilter für Umluftbetrieb zu DVK6011/DVK5511	50.00/46.25
solange Vorrat: MCEFF76 Nachfolger: MCFF76PL	OdourClean-Plus-Aktivkohlefilter zu WHL6037CN/WHL9037CN/IHL9028CN/IHGL9041CN/WHGL9041CN (waschbar) (Lebensdauer bis 2 Jahre)	97.00/89.75
solange Vorrat: MCEFF77 Nachfolger: MCFF77PL	OdourClean-Plus-Aktivfiltersatz (2 Filter) zu WHL9038CN/WHL6038CN/IHPL1241WE/WOGL9062CN (waschbar) (Lebensdauer bis 2 Jahre)	97.00/89.75
solange Vorrat: MCFB52 Nachfolger: MCFB52PL	OdourClean Plus-Aktivkohlefilter für Umluftbetrieb zu WOL9038CN/WOL9038CN/DBL5236/DBL736 (waschbar) (Lebensdauer bis 2 Jahre)	97.00/89.75
SUPCHARC-F	OdourClean-Pro-Aktivkohlefilter, regenerierbar, zu IHSL1263CN/IHSL1063CN/IHGL1263CN/IHGL1063CN/IHGL9031CN/WHGL9031CN/WHGL9062CN	179.00/165.60
SUPCHARCFI	OdourClean-Pro-Aktivkohlefilter, regenerierbar, zu WOGL9062CN/WOSL9063CN	179.00/165.60
MCFB91	OdourClean-Aktivkohlefilter für Umluftbetrieb zu WOSL9061MB (S. 11)	59.00/54.60
MCFB93	OdourClean-Pro-Aktivkohlefilter für Umluftbetrieb zu WOSL9061MB (S. 11)	215.00/198.90
M8CKSL07	Silentium-Kit, 70 mm, passend zu WOSL9061MB (S. 11)	69.00/63.85
M8CKSL28	Silentium-Kit, 280 mm, passend zu WOSL9061MB (S. 11)	89.00/82.35

Montagezubehör passend zum Prof iLine Kochfelddunstabzug

Montagezubehör	Beschreibung	Preis inkl. / exkl. MwSt.
KITEXPO	Umluftkassette komplett zu DMPL0150SW	646.00/597.60

Montagezubehör passend zu Dunstabzugshauben

Montagezubehör	Beschreibung	Preis inkl. / exkl. MwSt.
FB5-55WE/	Frontblende zu DCL5536/1/6-Blindblende	81.00/74.95
FB25-5WE/SW/ BR	Frontblende zu DXL5536VI (solange Vorrat)	172.00/159.10
ULSLLF	Umluftset mit OdourClean Pro-Aktivkohlefilter, regenerierbar, Anschluss Ø 150 mm, für Einbauhauben (Filter-Lebensdauer bis 4 Jahre)	435.00/402.40
ULSLLF125	Umluftset mit OdourClean Pro-Aktivkohlefilter, regenerierbar, Anschluss Ø 125 mm, für Einbauhauben (Filter-Lebensdauer bis 4 Jahre)	435.00/402.40
ULSLLF150A	Umluftset mit OdourClean Pro-Aktivkohlefilter, regenerierbar, Anschluss Ø 150 mm, für Einbauhauben (Filter-Lebensdauer bis 4 Jahre)	535.00/494.90

Dienstleistung zu Dunstabzugshauben

Sonderanfertigungen für Spezialkamine möglich, Preise auf Anfrage.



Mit seinem beeindruckenden Gesamtvolumen von 376 Litern bietet der 75 cm breite CombiBottom IK3800BNR reichlich Platz für die Bedürfnisse grosser Familien oder geselliger Partys.

Kühlen & Gefrieren

Produkteigenschaften	192
EURO 60 cm	202
• Kühl- und Gefrierkombinationen	204
• Kühlschränke	208
• Gefrierschränke	214
• Unterbau Gefrierschrank	215
ProfiLine Weinschrank	216
SMS 55 cm	218
• Kühl- und Gefrierkombinationen	220
• Kühlschrank mit Gefrierfach	224
Freistehend	230
• MultiDoor	235
• Side-By-Side / XXL-Gefrierschrank	235
• Kühl- / Gefrierkombinationen	236
• Kühlschränke	240
• Gefrierschränke	243
• Gefriertruhen	247
Montagezubehör / Zubehör / Dienstleistungen ..	248

Unsere Mission für maximale Frische



Das kompromisslose Sichern der Qualität Ihrer Lebensmittel ist der Antrieb, der uns fortwährend zu neuen und verbesserten Technologien führt. Im Mittelpunkt stehen folgende drei Schlüsselemente.

Stabile Temperatur

Hohe Temperaturunterschiede stellen eine Belastung für Lebensmittel dar. Unsere Technologien sorgen für Temperaturstabilität zum optimalen Schutz der Frische Ihrer Lebensmittel.



Richtige Luftfeuchtigkeit

Niedrige Luftfeuchtigkeit entzieht frischem Obst und Gemüse Wasser und lässt es schneller altern. Dank unserer Technologien sorgen Sie für einen «Frische-Boost» und eine optimierte Haltbarkeit.







Abgedichtete Umgebung

Jedes Lebensmittel braucht seine spezifische Umgebung, um länger frisch zu bleiben. Mit unseren Technologien bieten Sie jedem Lebensmittel die optimale Umgebung und Temperaturzone.



Unsere Highlights im Überblick

Technologie	 Cooling 360°	 MultiChill 0°C	 GreenZone+	 TwinTech	 ColdSense
Vorteile für Sie	Dank stabiler Temperaturen bleiben die Lebensmittel im gesamten Kühlschrank länger frisch, egal in welcher Ecke sie sich befinden.	Hält besonders empfindliche Produkte wie Fleisch, Fisch und Gemüse frisch und bewahrt ihre Qualität.	Bis zu 95% der Vitamine Ihrer Lebensmittel bleiben über längere Zeit erhalten.	Längere Frische und Haltbarkeit der Lebensmittel durch getrennte Kühlsysteme, welche für ein optimales Klima im Kühl- und Gefrierschrank sorgen.	Lebensmittel bleiben länger frisch und geschmackvoll dank stabiler Temperatur und schneller Abkühlung.
Wie funktioniert's?	Dank der Luftkanäle in der Rückwand wird eine konstante Kaltluftzirkulation ermöglicht, die für stabile Temperaturen sorgt.	Abgedichtete Schublade mit individuell einstellbaren Programmen, die eine speziell niedrige Temperatur um 0° C ermöglichen.	Abgedichtete Schublade mit atmungsaktiver Membran optimiert automatisch die Luftfeuchtigkeit.	Kühl- und Gefrierbereich sind voneinander getrennt. Die trockene Luft bleibt im Gefrier- und die feuchtere Luft im Kühlbereich.	Präzise und aktive Temperaturregulierung dank intelligenter Kühlschrank- und Raumtemperatursensoren.
Erhältlich in Geräteausführungen	Kühl-/Gefrierkombination Kühlschrank	Kühl-/Gefrierkombination Kühlschrank	Kühl-/Gefrierkombination	Alle NoFrost Kühl-/Gefrierkombinationen	Kühl-/Gefrierkombination Kühlschrank mit integriertem Gefrierfach Kühlschrank ohne integriertem Gefrierfach Gefrierschrank
Stabile Temperatur	✓	✓	✓	✓	✓
Richtige Luftfeuchtigkeit	✓	✓	✓	✓	
Abgedichtete Umgebung		✓	✓		

Optimale Kühlung bis in den hintersten Winkel mit Cooling360°



Cooling 360°

Die elegante Metallrückwand setzt ein ästhetisches Statement und unterstützt den Kühlprozess. Mehrere Luftkanäle in der Rückwand ermöglichen dabei eine aktive Zirkulation der Kaltluft, die jede Ecke erreicht. Zudem stellt die Metallwand sicher, dass nach dem Öffnen der Tür schnell wieder die richtige Temperatur hergestellt wird.



Frische Lebensmittel dank getrennter TwinTech-Kühlsysteme



TwinTech

Die TwinTech-Technologie schützt die Qualität der Lebensmittel, verhindert das Austrocknen und hält sie viel länger knackig und frisch. Unabhängige Kühlsysteme gewährleisten die optimale Luftfeuchtigkeit im Kühlschrank und trockene Luft in der Tiefkühltruhe.



Stabile Temperaturen durch intelligente ColdSense-Sensoren



ColdSense

ColdSense schützt Ihre Lebensmittel dank der stabilen Temperatur. Die Sensoren sind in der Lage, sofort auf Veränderungen in der Umgebung zu reagieren und bringen Ihren Kühlschrank dann schnell wieder auf die richtige Temperatur.



Recycelter Kunststoff aus nachhaltiger Kreislaufwirtschaft



Innenauskleidung aus recyceltem Kunststoff

Gewisse Kühlschränke besitzen eine Innenauskleidung, welche zu 70 % aus recyceltem Kunststoff besteht. Dieser Kunststoff stammt von alten Kühlschränken, womit so zur Abfallvermeidung durch Kreislaufwirtschaft beigetragen wird.



Unsere Schubladen-Highlights



GreenZone+

Dank der atmungsaktiven Membran, welche die Luftfeuchtigkeit in der GreenZone+ Schublade automatisch reguliert, bleiben bis zu 95% der Vitamine erhalten, was die Haltbarkeit der Lebensmittel verlängert.



MultiChill 0°C

Die MultiChill 0°C-Schublade bietet höchste Flexibilität, verschiedenste Zutaten länger frisch zu halten. Ob schonendes Auftauen von Lebensmitteln, Aufbewahren von gekochten Gerichten oder ideales Lagern von Fleisch und Fisch, Sie werden sich über besser schmeckende Speisen und weniger Lebensmittelabfälle freuen.



SoftClosing

Ein sanfter Einzug und die integrierte Türdämpfung in den Scharnieren – damit sorgt das SoftClosing System dafür, dass sich die Einbau-Kühlschranktür nach einem leichten Schubser immer sanft und sicher schliesst, auch bei vollen Türfächern. Bei einem Öffnungswinkel von 20° und weniger schliesst die Tür automatisch.



MultiSwitch+

Dank der MultiSwitch+-Funktion ist es nicht nur möglich, den Gefrierteil auf die üblichen Gefriertemperaturen von -15°C bis -24°C einzustellen, sondern auch auf eine Temperatur von +4°C zu kühlen. So kann zusätzlicher Platz geschaffen, der Kühlschrank erweitert und verschiedene Getränke optimal gekühlt werden.





FlexiShelf

Dank des FlexiShelfs kann der Innenraum variabel genutzt werden, so dass auch hohe Gegenstände im Kühlschrank verstaut werden können. Der vordere Bereich kann ganz einfach nach hinten geschoben werden.



ExtraChill Schublade

Die ExtraChill Schublade eignet sich perfekt, um den Geschmack von Früchten, Gemüse und Käse zu erhalten. Diese sorgt dank der aktiven Zirkulation der Kaltluft nämlich für eine Umgebung mit einer niedrigeren Temperatur als im Rest des Kühlschranks.



NaturaFresh™

Der Kühlbereich und die NaturaFresh™-Zonen werden mit zwei individuellen Kältekreisläufen gekühlt. So können Sie die Temperatur für jede Zone optimal auf die jeweiligen Lebensmittel einstellen.

Die NaturaFresh™-Zonen haben eine speziell niedrige Temperatur nahe bei 0°C. Damit eignen sich die Schubladen besonders gut für die Lagerung von Salat, Gemüse, Obst, Fleisch und Fisch. So bleiben die Lebensmittel bis zu 3x länger frisch.



Gleichmässige Temperatur mit unseren Umluftkühlungen

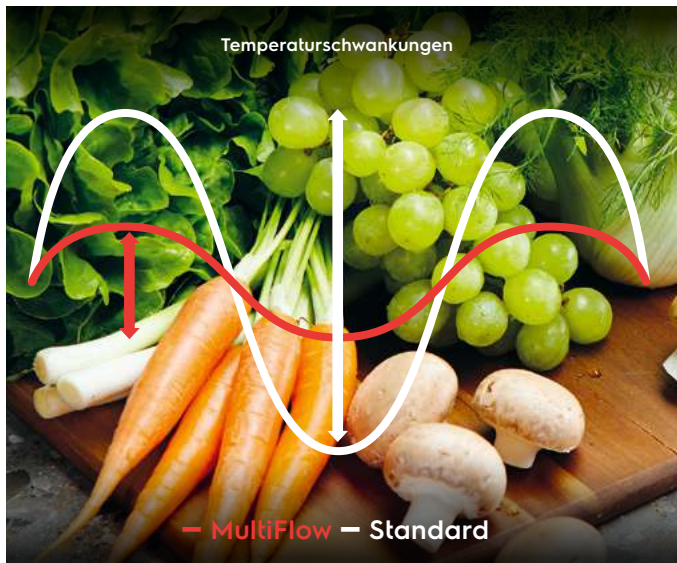

MultiFlow

MultiFlow gewährleistet eine stabile Temperatur und Luftfeuchtigkeit im gesamten Kühlschrank. Mehrere Luftkanäle in der Rückwand ermöglichen eine aktive Zirkulation der Kaltluft, die so jede Ecke erreicht. Im Vergleich zu herkömmlichen Systemen liefert MultiFlow eine schnellere und effizientere Kühlung von Lebensmitteln.



DynamicAir

Durch Aufrechterhaltung einer konstanten Luftzirkulation in diesem Kühlschrank sorgt die innovative DynamicAir für eine gleichmässige, kühle Temperatur. Das bedeutet, dass alle Ihre Zutaten immer frisch bleiben.



CleanAir Control

Der CleanAir Control-Filter verwendet Aktivkohle, um Gerüche im Inneren zu neutralisieren.

Unsere Gefriertechnologien



NoFrost

Mittels der automatischen Abtautechnologie NoFrost müssen Sie das Gefrierteil nie abtauen lassen und schon gar kein Eis ablösen. Ein Ventilator bläst kalte trockene Luft in den Gefrierraum, sorgt für eine gleichmässige Temperatur und verhindert die Bildung von Reif und Eis, da die Luftfeuchtigkeit nach aussen abgeführt wird.



LowFrost

Dank der LowFrost Technologie lässt sich das Eis leichter entfernen. Genauso einfach reinigen Sie das Innere des Gerätes, denn die Wände sind flach. Und wenn Sie etwas Grosses einfrieren wollen, entfernen Sie einfach die Schubladen und Zwischenböden, um den nötigen Platz zu schaffen.



FastFreeze

Nach einem Gross-Einkauf können die Lebensmittel schneller eingefroren werden und das Erwärmen der bereits im Gefrierfach befindlichen Lebensmittel wird verhindert.

Übersicht Bedienkonzepte

Ecometer

Die Touch-Bedienung beinhaltet auch eine Ecometer-Funktion, welche anzeigt, wie umweltfreundlich Ihr Kühlschrank eingestellt ist.



LCD-Display

Das überaus praktische LCD-Display ist optimal positioniert, intuitiv und elegant zugleich. Die weisse Schrift sorgt für einen hervorragenden Kontrast und beste Lesbarkeit.



Integrierte Steuerung

Die praktisch integrierte Steuerung zeigt die verschiedenen Temperatureinstellungen auf einen Blick und ist benutzerfreundlich zu bedienen.



Bequeme Steuerung Ihres Kühlschranks direkt über Ihr Smartphone



Verbinden Sie Ihr Gerät mit Ihrem Wifi-Netzwerk und verwalten Sie die wichtigsten Funktionen Ihres Kühlschranks ganz einfach von überall aus mit der Electrolux App.



Fernüberwachung und -steuerung

Behalten Sie die Temperatur Ihres Kühlschranks im Auge und passen Sie sie an, wann immer Sie wollen.

Einkaufsfunktion

Gerade beim Einkaufen? Senken Sie die Temperatur über die App, um die frischen Lebensmittel später ideal lagern zu können.

Alarm Management







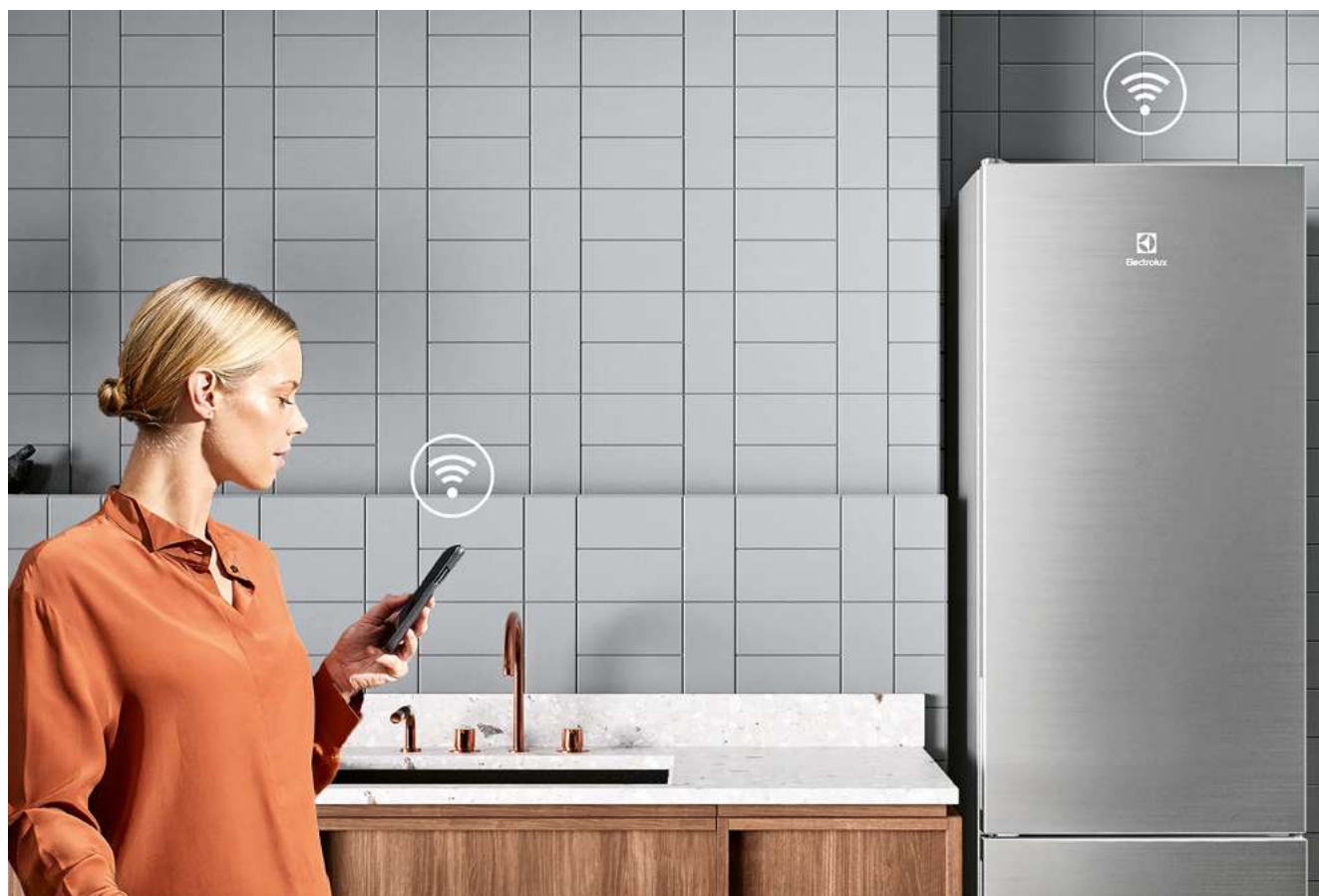













Die Alarmfunktion informiert Sie direkt über die App, sobald die Tür offen gelassen wurde.







DrinksChill























Ihr Lieblingsgetränk ist noch zu warm? Legen Sie es kurz in den Gefrierschrank. Sie werden über die App benachrichtigt, wenn der Timer abgelaufen ist.





















Unsere EURO-Norm Kühl- und Gefrierschränke im Überblick

Kühl-Gefrierkombinationen	IK3600BN	IK2671BN	IK2590BN	IK2581BN	IK2540BZ	IK2480BN	IK2720B	IK2620B	IK2356B	IK2685T
Nischenhöhe in mm	1900	1900	1780	1780	1780	1780	1780	1780	1580	1580
EcoLine 	•	•	•	•	•	•				
MultiChill 0 °C 			•	•	•					
TwinTech 	•	•	•	•	•	•				
ColdSense 	•	•	•	•	•	•	•	•	•	•
Cooling 360° 		•		•		•				
MultiFlow 			•		•					
DynamicAir 	•									
CleanAir Control Filter 	•	•	•	•	•	•				
Connectivity 	•		•		•					
CustomFlex® 		•								
SpacePlus 										
GreenZone+ 	•	•	•	•	•	•				
ExtraZone 	•									
FlexiShelf 	•	•	•	•	•	•	•		•	
FlexiFresh 		•					•	•	•	
SoftClosing 			•	•	•	•	•	•		
LCD Touch Bedienung 	•	•	•	•	•	•	•	•	•	•
Ecometer 	•	•	•	•	•	•				
NoFrost 	•	•	•	•	•	•				
LowFrost 							•	•	•	•
FastFreeze 	•	•	•	•	•	•	•	•	•	•
Festtürmontage			•	•	•	•	•	•		
Schlepptürmontage	•	•							•	•

Gefrierschränke	IG2085SN	IG1235SN	IG0946S	UG0985
Nischenhöhe in mm	1780	1225	880	820-870
ColdSense 	•	•	•	
Connectivity 				
SoftClosing 	•	•	•	
LCD Touch Bedienung 	•	•	•	
NoFrost 	•	•		
LowFrost 			•	
FastFreeze 	•	•	•	•
Festtürmontage	•	•	•	•
Schlepptürmontage				

Kühlschränke mit integriertem Gefrierfach		IK2805SZ	IK3029SA	IK1910SZ	IK2080S	IK2070S	IK1345S	UK1205S
Nischenhöhe in mm		1780	1780	1400	1225	1225	880	820-870
EcoLine								
MultiChill 0 °C								
NaturaFresh		•		•				
TwinTech								
ColdSense		•	•	•	•	•	•	
Cooling 360°								
MultiFlow		•		•				
DynamicAir			•					
CleanAir Control Filter		•	•	•				
Connectivity								
CustomFlex®			•					
SpacePlus			•					
GreenZone+								
ExtraZone			•					
FlexiShelf		•	•	•	•		•	
FlexiFresh		•		•	•	•		
SoftClosing		•	•	•	•	•	•	
LCD Touch Bedienung		•	•	•	•	•	•	
Ecometer		•	•					
NoFrost								
LowFrost								
FastFreeze		•	•	•	•	•		
Festtürmontage		•	•	•	•	•	•	•
Schlepptürmontage								

Kühlschränke ohne integriertem Gefrierfach		IK3035CZ	IK3318CA	IK2240C	IK1555C
Nischenhöhe in mm		1780	1780	1225	880
EcoLine					
MultiChill 0 °C					
NaturaFresh		•			
TwinTech					
ColdSense		•	•	•	•
Cooling 360°					
MultiFlow		•			
DynamicAir			•		
CleanAir Control Filter		•	•		
Connectivity					
CustomFlex®					
SpacePlus			•		
GreenZone+					
ExtraZone			•		
FlexiShelf		•	•	•	•
FlexiFresh		•		•	
SoftClosing		•	•	•	•
LCD Touch Bedienung		•	•	•	•
Ecometer		•	•		
Festtürmontage		•	•	•	•
Schlepptürmontage					



IK3800BN



IK2671BN



Highlights

- ★ DynamicAir
- ★ GreenZone+
- ★ TwinTech
- ★ MaxiSpace Innenraum
- ★ ExtraZone
- ★ Recycelte Innenauskleidung

- ★ Cooling 360°
- ★ GreenZone+
- ★ TwinTech
- ★ CustomFlex
- ★ MultiSwitch-Gefrierteil
- ★ Recycelte Innenauskleidung

Icons

Erklärungen zu den Icons finden Sie auf der Klappseite hinten im Katalog.



Montage

Bauform	
Nischenhöhe	mm
Gerätemasse	H × B × T, mm
Bandung	Links (L), Rechts (R), Wechselbar (W)
Festtür-/Schlepptürmontage/SoftClosing	
Anschlusswerte	V/A

Einbau-Kühl- und Gefrierkombination	1900
	1884 × 696 × 549
	R/W
	-/•/-
	230 V/1,8

Einbau-Kühl- und Gefrierkombination	1900
	1884 × 546 × 549
	R/W
	-/•/-
	230 V/1,3

Leistung

Energieverbrauch	kWh/Jahr
Energieeffizienzklasse	A-G
Geräusch/Geräuschklasse	dB(A)/A-F
Nutzhalt Total	L
Nutzhalt Kühlteil	L
Nutzhalt Gefrierteil	L
Nutzhalt MultiChill 0 °C-Schublade	L

	197
	D
	35/B
	376
	287
	89
	-

	172
	D
	35/B
	269
	207
	62

Bedienung / Display

Temperaturanzeige (Digital/LED Balkenanzeige)	
Steuerungsart (Touch/Tasten/Drehschalter)	
Getrennte Temperatureinstellung (Kühl-/Gefrierteil/MultiChill 0 °C-Zone/NaturaFresh)	
Schnellkühlung/Schnellgefrieren	
Kühlteil separat ein-/ausschaltbar	

	•/-
	•/-/-
	•/•/-/-
	•/•
	•

	•/-
	•/-/-
	•/•/-/-
	•/•
	•

Ausstattung Kühlen

LED-Beleuchtung (oben/seitlich/integriert in Bedienung)	
Umluftkühlung (Cooling360°/MultiFlow/DynamicAir)	
Aktivkohlefilter CleanAir Control	
Anzahl Gemüseschubladen/GreenZone+/ExtraChill/MultiChill 0 °C/NaturaFresh	
Anzahl Glastabläre	
Teilbares Glastablar/FlexiShelf	
Anzahl Türfächer/Flaschenfach/Butterfach	
Kurzes Türfach	

	•/•/-
	-/-/•
	•
	-/1/-/-
	2
	1
	1/1/1
	1

	•/•/-
	•/-/-
	•
	-/1/1/-/-
	2
	1
	3/1/2
	-

Ausstattung Gefrieren

Gefriertechnologie (NoFrost/LowFrost)/Statisch	
4-Sterne Gefrierfach	
Anzahl Schubladen Gefrierteil	
Anzahl Glasablagen Gefrierteil	

	•/-/-
	•
	3
	2

	•/-/-
	•
	3
	2

Sicherheit

Temperaturalarm (optisch/akustisch)	
Tür-Warnsignal (optisch/akustisch)	

	•/•
	•/•

	•/•
	•/•

Zubehör

Flaschenablagereost im Lieferumfang enthalten	
Flaschenablagereost/Breakfast Tray (optional)	

	•
	Winerack/Breakfast Tray

	•
	Winerack/Breakfast Tray

Preis inkl./exkl. MwSt.

VRG inkl./exkl. MwSt.

Information

	3'250.00/3'006.5'
	28.11/26.00

	3'050.00/2'821.45
	28.11/26.00



IK2590BN



- ★ MultiFlow
- ★ MultiChill 0°C
- ★ GreenZone+
- ★ TwinTech
- ★ MultiSwitch-Gefrierteil
- ★ Recycelte Innenauskleidung



Einbau-Kühl- und Gefrierkombination

1780
1769*557*549
L/R/W
•/-/•
230 V/1,3

125
B
29/A
245
115
62
67

•/-
•/-/-
•/•/•/-
•/•
•

•/•/-
-/•/-
•
-/1/-/1/-

1
1
1/1/1
1

•/-/-
•
3
2

•/•
•/•

•
Winerack/ Breakfast Tray
3'010.00/2'784.45
28.11/26.00



IK2581BN



- ★ Cooling 360°
- ★ GreenZone+
- ★ TwinTech
- ★ ExtraChill-Schublade
- ★ MultiSwitch-Gefrierteil
- ★ Recycelte Innenauskleidung



Einbau-Kühl- und Gefrierkombination

1780
1769*557*549
L/R/W
•/-/•
230 V/1,3

110
B
33/B
245
182
62

•/-
•/-/-
•/•/-/-
•/•
•

•/•/-
•/-/-
•
-/1/1/-/-

1
1
1/1/1
1

•/-/-
•
3
2

•/•
•/•

•
Winerack/ Breakfast Tray
2'975.00/2'752.10
28.11/26.00



IK2540BZ



- ★ MultiFlow
- ★ MultiChill 0°C
- ★ GreenZone+
- ★ MultiSwitch-Gefrierteil
- ★ Clean Air Filter
- ★ Recycelte-Innenauskleidung



Einbau-Kühl- und Gefrierkombination

1780
1769*557*549
L/R/W
•/-/•
230 V/1,3

154
C
35/B
223
114
62
46

•/-
•/-/-
•/•/•/-
•/•
•

•/•/-
-/•/-
•
-/1/-/1/-

1
1
-/1/1
1

•/-/-
•
3
2

•/•
•/•

•
Winerack/ Breakfast Tray
2'890.00/2'673.45
28.11/26.00



IK2480BN



IK2720B



Highlights

- ★ Cooling 360°
- ★ GreenZone+
- ★ TwinTech
- ★ Elektronik Dual Touch Control
- ★ ExtraChill-Schublade
- ★ Recycelte Innenauskleidung

- ★ ColdSense
- ★ LowFrost
- ★ SoftClosing-Scharniere
- ★ Elektronik Dual Touch Control
- ★ FlexiFresh-Feuchtigkeitsregulierung
- ★ FastFreeze

Icons

Erklärungen zu den Icons finden Sie auf der Klappseite hinten im Katalog.



Montage

Bauform	
Nischenhöhe	mm
Gerätemasse	H × B × T, mm
Bandung	Links (L), Rechts (R), Wechselbar (W)
Festtür-/Schlepptürmontage/SoftClosing	
Anschlusswerte	V/A

Einbau-Kühl- und Gefrierkombination	
Nischenhöhe	1780
Gerätemasse	1769 × 557 × 549
Bandung	L/R/W
Festtür-/Schlepptürmontage/SoftClosing	•/-/•
Anschlusswerte	230 V/1,3

Einbau-Kühl- und Gefrierkombination	
Nischenhöhe	1780
Gerätemasse	1769 × 557 × 549
Bandung	L/R/W
Festtür-/Schlepptürmontage/SoftClosing	•/-/•
Anschlusswerte	230 V/1,2

Leistung

Energieverbrauch	kWh/Jahr
Energieeffizienzklasse	A-G
Geräusch/Geräuschklasse	dB(A)/A-F
Nutzzinhalte	L
Nutzzinhalte Kühlteil	L
Nutzzinhalte Gefrierfach	L
Nutzzinhalte MultiChill 0 °C-Schublade	L

Energieverbrauch	173
Energieeffizienzklasse	D
Geräusch/Geräuschklasse	35/B
Nutzzinhalte	245
Nutzzinhalte Kühlteil	182
Nutzzinhalte Gefrierfach	62

Energieverbrauch	175
Energieeffizienzklasse	D
Geräusch/Geräuschklasse	34/B
Nutzzinhalte	262
Nutzzinhalte Kühlteil	189
Nutzzinhalte Gefrierfach	73

Bedienung / Display

Temperaturanzeige (Digital/LED Balkenanzeige)	
Steuerungsart (Touch/Tasten/Drehschalter)	
Getrennte Temperatureinstellung (Kühl-/Gefrierfach/MultiChill 0 °C-Zone/NaturaFresh)	
Schnellkühlung/Schnellgefrieren	
Kühlteil separat ein-/ausschaltbar	

Temperaturanzeige (Digital/LED Balkenanzeige)	•/-
Steuerungsart (Touch/Tasten/Drehschalter)	•/-/-
Getrennte Temperatureinstellung (Kühl-/Gefrierfach/MultiChill 0 °C-Zone/NaturaFresh)	•/•/-/-
Schnellkühlung/Schnellgefrieren	•/•
Kühlteil separat ein-/ausschaltbar	•

Temperaturanzeige (Digital/LED Balkenanzeige)	-/•
Steuerungsart (Touch/Tasten/Drehschalter)	•/-/-
Getrennte Temperatureinstellung (Kühl-/Gefrierfach/MultiChill 0 °C-Zone/NaturaFresh)	•/•/-/-
Schnellkühlung/Schnellgefrieren	-/•
Kühlteil separat ein-/ausschaltbar	•

Ausstattung Kühlen

LED-Beleuchtung (oben/seitlich/integriert in Bedienung)	
Umluftkühlung (Cooling360°/MultiFlow/DynamicAir)	
Aktivkohlefilter CleanAir Control	
Anzahl Gemüseschubladen/GreenZone+/ExtraChill/MultiChill 0 °C/NaturaFresh	
Anzahl Glastabläufe	
Teilbares Glastablar/FlexiShelf	
Anzahl Türfächer/Flaschenfach/Butterfach	
Kurzes Türfach	

LED-Beleuchtung (oben/seitlich/integriert in Bedienung)	•/•/-
Umluftkühlung (Cooling360°/MultiFlow/DynamicAir)	•/-/-
Aktivkohlefilter CleanAir Control	•
Anzahl Gemüseschubladen/GreenZone+/ExtraChill/MultiChill 0 °C/NaturaFresh	-/1/1/-/-
Anzahl Glastabläufe	1
Teilbares Glastablar/FlexiShelf	1
Anzahl Türfächer/Flaschenfach/Butterfach	1/1/1
Kurzes Türfach	1

LED-Beleuchtung (oben/seitlich/integriert in Bedienung)	-/-/•
Umluftkühlung (Cooling360°/MultiFlow/DynamicAir)	-/-/-
Aktivkohlefilter CleanAir Control	-
Anzahl Gemüseschubladen/GreenZone+/ExtraChill/MultiChill 0 °C/NaturaFresh	2/-/-/-/-
Anzahl Glastabläufe	3
Teilbares Glastablar/FlexiShelf	1
Anzahl Türfächer/Flaschenfach/Butterfach	2/1/1
Kurzes Türfach	1

Ausstattung Gefrieren

Gefriertechnologie (NoFrost/LowFrost)/Statisch	
4-Sterne Gefrierfach	
Anzahl Schubladen Gefrierfach	
Anzahl Glasablagen Gefrierfach	

Gefriertechnologie (NoFrost/LowFrost)/Statisch	•/-/-
4-Sterne Gefrierfach	•
Anzahl Schubladen Gefrierfach	3
Anzahl Glasablagen Gefrierfach	2

Gefriertechnologie (NoFrost/LowFrost)/Statisch	-/•/-
4-Sterne Gefrierfach	•
Anzahl Schubladen Gefrierfach	3
Anzahl Glasablagen Gefrierfach	2

Sicherheit

Temperaturalarm (optisch/akustisch)	
Tür-Warnsignal (optisch/akustisch)	

Temperaturalarm (optisch/akustisch)	•/•
Tür-Warnsignal (optisch/akustisch)	•/•

Temperaturalarm (optisch/akustisch)	•/•
Tür-Warnsignal (optisch/akustisch)	•/•

Zubehör

Flaschenablagegestell im Lieferumfang enthalten	
Flaschenablagegestell/Breakfast Tray (optional)	

Flaschenablagegestell im Lieferumfang enthalten	•
Flaschenablagegestell/Breakfast Tray (optional)	Winerack/Breakfast Tray
Preis inkl./exkl. MwSt.	2'720.00/2'516.20
VRG inkl./exkl. MwSt.	28.11/26.00

Flaschenablagegestell im Lieferumfang enthalten	-
Flaschenablagegestell/Breakfast Tray (optional)	Winerack/Breakfast Tray
Preis inkl./exkl. MwSt.	2'445.00/2'261.80
VRG inkl./exkl. MwSt.	28.11/26.00

Information



IK2620B



IK2356B



- ★ ColdSense
- ★ LowFrost
- ★ SoftClosing-Scharniere
- ★ Elektronik Dual Touch Control
- ★ FlexiFresh-Feuchtigkeitsregulierung
- ★ FastFreeze



- ★ ColdSense
- ★ LowFrost
- ★ FlexiShelf-Tablar
- ★ Elektronik Dual Touch Control
- ★ FlexiFresh-Feuchtigkeitsregulierung
- ★ FastFreeze



Einbau-Kühl- und Gefrierkombination	
1780	
1769*557*549	
L/R/W	
•/-/•	
230 V/1,2	
219	
E	
34/B	
262	
189	
73	
-/•	
•/-/-	
•/•/-/-	
-/•	
•	
-/-/•	
-/-/-	
-	
2/-/-/-/-	
4	
-	
2/1/1	
1	
-/•/-	
•	
3	
2	
•/•	
•/•	
-	
Winerack/ Breakfast Tray	
2'185.00/ 2'021.30	
28.11/26.00	

Einbau-Kühl- und Gefrierkombination	
1580	
1572*540*549	
L/R/W	
-/•/-	
230 V/1,1	
218	
E	
35/B	
233	
161	
72	
-/•	
•/-/-	
•/•/-/-	
-/•	
•	
-/-/•	
-/-/-	
-	
2/-/-/-/-	
3	
1	
1/1/1	
1	
-/•/-	
•	
3	
2	
•/•	
-/•	
-	
Winerack/ Breakfast Tray	
2'100.00/ 1'942.65	
28.11/26.00	



IK2685T



IK2805SZ



Highlights

- ★ ColdSense
- ★ Elektronik Touch Control
- ★ Gemüseschublade

- ★ NaturaFresh
- ★ MultiFlow
- ★ Recycelte Innenauskleidung
- ★ Elektronik Touch Control
- ★ CleanAir Filter
- ★ FlexiShelf-Tablar

Icons

Erklärungen zu den Icons finden Sie auf der Klappseite hinten im Katalog.



Montage

Bauform

Einbau-Kühl- und Gefrierkombination

Einbau-Kühlschrank mit Gefrierfach

Nischenhöhe mm

1580

1780

Gerätemasse H × B × T, mm

1575 × 548 × 549

1769 × 556 × 549

Bandung Links (L), Rechts (R), Wechselbar (W)

L/R/W

L/R/W

Festtür-/Schlepptürmontage/SoftClosing

-/•/-

•/-/•

Anschlusswerte V/A

230 V/1,5

230 V/1,0

Leistung

Energieverbrauch kWh/Jahr

194

190

Energieeffizienzklasse A-G

E

E

Geräusch/Geräuschklasse dB(A)/A-F

33/B

35/B

Nutzzinhalt Total L

249

253

Nutzzinhalt Kühlteil L

199

156

Nutzzinhalt Gefrierfach L

50

22

Nutzzinhalt MultiChill 0 °C-Schublade L

-

75

Bedienung / Display

Temperaturanzeige (Digital/LED Balkenanzeige)

-/•

•/-

Steuerungsart (Touch/Tasten/Drehschalter)

•/-/-

•/-/-

Getrennte Temperatureinstellung (Kühl-/Gefrierfach/MultiChill 0 °C-Zone/NaturaFresh)

-/-/-/-

•/•/-/•

Schnellkühlung/Schnellgefrieren

-/•

•/•

Kühlteil separat ein-/ausschaltbar

-

-

Ausstattung Kühlen

LED-Beleuchtung (oben/seitlich/integriert in Bedienung)

-/-/•

•/-/-

Umluftkühlung (Cooling360°/MultiFlow/DynamicAir)

-/-/-

-/•/-

Aktivkohlefilter CleanAir Control

-

•

Anzahl Gemüseschubladen/GreenZone+/ExtraChill/MultiChill 0 °C/NaturaFresh

1/-/-/-/-

-/-/-/-/3

Anzahl Glashelmen

4

2

Teilbares Glashelfer/FlexiShelf

-

1

Anzahl Türfächer/Flaschenfach/Butterfach

2/1/1

2/1/1

Kurzes Türfach

-

1

Ausstattung Gefrieren

Gefrierfachtechnologie (NoFrost/LowFrost/Statisch)

-/•/-

-/-/•

4-Sterne Gefrierfach

•

•

Anzahl Schubladen Gefrierfach

-

-

Anzahl Glasablagen Gefrierfach

1

-

Sicherheit

Temperaturalarm (optisch/akustisch)

•/•

-/-

Tür-Warnsignal (optisch/akustisch)

-/•

•/•

Zubehör

Flaschenablage im Lieferumfang enthalten

-

-

Flaschenablage/Breakfast Tray (optional)

Winerack/-

Winerack/ Breakfast Tray

Preis inkl./exkl. MwSt.

1'965.00/1'817.75

2'835.00/2'622.55

VRG inkl./exkl. MwSt.

28.11/26.00

28.11/26.00

Information



IK3029SA



- ★ DynamicAir
- ★ Recycelte Innenauskleidung
- ★ ExtraZone
- ★ Elektronik Touch Control
- ★ FlexiShelf-Tablar
- ★ SpacePlus-Schublade



Einbau-Kühlschrank mit Gefrierfach

1780
1769×557×549
L/R/W
•/-/•
230 V/1,5
132
D
31/B
282
261
22
-
•/-
•/-/-
•/•/-/-
•/•
-
•/-/-
-/-/•
•
1/-/-/-/-
1
1
6/1/2
-
-/-/•
•
-
-
-/-
•/•
•
Winerack/ Breakfast Tray
2'460.00/2'275.65
28.11/26.00



IK1910SZ



- ★ NaturaFresh
- ★ MultiFlow
- ★ SoftClosing-Scharniere
- ★ Elektronik Touch Control
- ★ CleanAir Filter
- ★ FlexiShelf-Tablar



Einbau-Kühlschrank mit Gefrierfach

1400
1398×556×549
R/W
•/-/•
230 V/0,5
141
D
37/C
187
114
14
58
•/-
•/-/-
•/•/-/•
•/•
-
•/-/-
-/•/-
•
-/-/-/-/2
1
1
1/1/1
1
-/-/•
•
-
-
-/-
•/•
-
Winerack/ Breakfast Tray
2'430.00/2'247.90
28.11/26.00



IK2080S



IK2070S

Highlights

- ★ SoftClosing-Scharniere
- ★ 4-Sterne Gefrierfach
- ★ Elektronik Touch Control
- ★ FlexiShelf-Tablar
- ★ FlexiFresh-Feuchtigkeitsregulierung

- ★ SoftClosing-Scharniere
- ★ 4-Sterne Gefrierfach
- ★ Elektronik Touch Control
- ★ FlexiFresh-Feuchtigkeitsregulierung

Icons

Erklärungen zu den Icons finden Sie auf der Klappseite hinten im Katalog.



Montage

Bauform	
Nischenhöhe	mm
Gerätemasse	H × B × T, mm
Bandung Links (L), Rechts (R), Wechselbar (W)	L
Festtür-/Schlepptürmontage/SoftClosing	•/-/•
Anschlusswerte	V/A
Leistung	
Energieverbrauch	kWh/Jahr
Energieeffizienzklasse	A-G
Geräusch-/Geräuschklasse	dB(A)/A-F
Nutzhalt Total	L
Nutzhalt Kühlteil	L
Nutzhalt Gefrierfach	L
Nutzhalt MultiChill 0 °C-Schublade	L
Bedienung / Display	
Temperaturanzeige (Digital/LED Balkenanzeige)	•/-
Steuerungsart (Touch/Tasten/Dreheschalter)	•/-/-
Getrennte Temperatureinstellung (Kühl-/Gefrierfach/MultiChill 0 °C-Zone/NaturaFresh)	•/•/-/-
Schnellkühlung/Schnellgefrieren	•/•
Kühlteil separat ein-/ausschaltbar	-
Ausstattung Kühlen	
LED-Beleuchtung (oben/seitlich/integriert in Bedienung)	-/•/-
Umluftkühlung (Cooling360°/MultiFlow/DynamicAir)	-/-/-
Aktivkohlefilter CleanAir Control	-
Anzahl Gemüseschubladen/GreenZone+/ExtraChill/MultiChill 0 °C/NaturaFresh	1/-/-/-/-
Anzahl Glaskablen	2
Teilbares Glaskablen/FlexiShelf	1
Anzahl Türfächer/Flaschenfach/Butterfach	2/1/1
Kurzes Türfach	1
Ausstattung Gefrieren	
Gefrierfachtechnologie (NoFrost/LowFrost/Statistisch)	-/-/•
4-Sterne Gefrierfach	•
Anzahl Schubladen Gefrierfach	-
Anzahl Glasablagen Gefrierfach	-
Sicherheit	
Temperaturalarm (optisch/akustisch)	-/-
Tür-Warnsignal (optisch/akustisch)	•/•
Zubehör	
Flaschenablagegestell im Lieferumfang enthalten	-
Flaschenablagegestell/Breakfast Tray (optional)	Winerack/Breakfast Tray
Preis inkl./exkl. MwSt.	1'950.00/1'803.90
VRG inkl./exkl. MwSt.	28.11/26.00
Information	

Einbau-Kühlschrank mit Gefrierfach

Nischenhöhe	1225
Gerätemasse	1224 × 556 × 549
Bandung	R/W
Festtür-/Schlepptürmontage/SoftClosing	•/-/•
Anschlusswerte	230 V/1,0
Energieverbrauch	116
Energieeffizienzklasse	D
Geräusch-/Geräuschklasse	33/B
Nutzhalt Total	181
Nutzhalt Kühlteil	167
Nutzhalt Gefrierfach	14
Nutzhalt MultiChill 0 °C-Schublade	-
Temperaturanzeige	•/-
Steuerungsart	•/-/-
Getrennte Temperatureinstellung	•/•/-/-
Schnellkühlung/Schnellgefrieren	•/•
Kühlteil separat ein-/ausschaltbar	-
LED-Beleuchtung	-/•/-
Umluftkühlung	-/-/-
Aktivkohlefilter	-
Anzahl Gemüseschubladen	1/-/-/-/-
Anzahl Glaskablen	2
Teilbares Glaskablen	1
Anzahl Türfächer/Flaschenfach/Butterfach	2/1/1
Kurzes Türfach	1
Gefrierfachtechnologie	-/-/•
4-Sterne Gefrierfach	•
Anzahl Schubladen Gefrierfach	-
Anzahl Glasablagen Gefrierfach	-
Temperaturalarm	-/-
Tür-Warnsignal	•/•
Flaschenablagegestell	-
Flaschenablagegestell/Breakfast Tray	Winerack/Breakfast Tray
Preis inkl./exkl. MwSt.	1'950.00/1'803.90
VRG inkl./exkl. MwSt.	28.11/26.00

Einbau-Kühlschrank mit Gefrierfach

Nischenhöhe	1225
Gerätemasse	1224 × 556 × 549
Bandung	L/R/W
Festtür-/Schlepptürmontage/SoftClosing	•/-/•
Anschlusswerte	230 V/1,0
Energieverbrauch	146
Energieeffizienzklasse	E
Geräusch-/Geräuschklasse	35/B
Nutzhalt Total	181
Nutzhalt Kühlteil	167
Nutzhalt Gefrierfach	14
Nutzhalt MultiChill 0 °C-Schublade	-
Temperaturanzeige	•/-
Steuerungsart	•/-/-
Getrennte Temperatureinstellung	•/•/-/-
Schnellkühlung/Schnellgefrieren	•/•
Kühlteil separat ein-/ausschaltbar	-
LED-Beleuchtung	-/•/-
Umluftkühlung	-/-/-
Aktivkohlefilter	-
Anzahl Gemüseschubladen	1/-/-/-/-
Anzahl Glaskablen	3
Teilbares Glaskablen	-
Anzahl Türfächer/Flaschenfach/Butterfach	2/1/1
Kurzes Türfach	1
Gefrierfachtechnologie	-/-/•
4-Sterne Gefrierfach	•
Anzahl Schubladen Gefrierfach	-
Anzahl Glasablagen Gefrierfach	-
Temperaturalarm	-/-
Tür-Warnsignal	•/•
Flaschenablagegestell	-
Flaschenablagegestell/Breakfast Tray	Winerack/Breakfast Tray
Preis inkl./exkl. MwSt.	1'710.00/1'581.85
VRG inkl./exkl. MwSt.	28.11/26.00



IK1345S



UK1205S



- ★ SoftClosing-Scharniere
- ★ 4-Sterne Gefrierfach
- ★ Elektronik Touch Control
- ★ FlexiShelf-Tablar
- ★ LED Beleuchtung

- ★ 4-Sterne Gefrierfach
- ★ Einfache Bedienung mit Drehschalter
- ★ Keine Nischenbelüftung notwendig dank integriertem Ventilator für Be- und Entlüftung



Einbau-Kühlschrank mit Gefrierfach
880
873×556×549
L/R/W
•/-/•
230 V/0,6
142
E
36/C
118
104
14
-
•/-
•/-/-
•/•/-/-
•/-
-
-/•/-
-/-/-
-
1/-/-/-/-
1
1
1/1/1
1
-/-/•
•
-
-
-/-
•/•
-
Winerack/ Breakfast Tray
1'595.00/1'475.50
28.11/26.00

Einbau-Kühlschrank mit Gefrierfach
820-870
815 - 870×596×550
L/R/W
•/-/-
230 V/0,9
148
E
38/C
111
94
16
-
-/•
•/-/-
•/-/-/-
-/•
-
-/-/•
-/-/-
-
1/-/-/-/-
2
-
-/1/1
-
-/-/•
•
-
-
-/-
-/-
-
-
1'450.00/1'341.55
28.11/26.00



IK3035CZ



IK3318CA



Highlights

- ★ NaturaFresh
- ★ MultiFlow
- ★ SoftClosing-Scharniere
- ★ Elektronik Touch Control
- ★ Recycelte Innenauskleidung
- ★ FlexiShelf-Tablar

- ★ DynamicAir
- ★ Recycelte Innenauskleidung
- ★ Elektronik Touch Control
- ★ ExtraZone
- ★ SpacePlus-Schublade
- ★ FlexiShelf-Tablar

Icons

Erklärungen zu den Icons finden Sie auf der Klappseite hinten im Katalog.



Montage

Bauform	
Nischenhöhe	mm
Gerätemasse	H × B × T, mm
Bandung Links (L), Rechts (R), Wechselbar (W)	L/R/W
Festtür-/Schlepptürmontage/SoftClosing	•/-/•
Anschlusswerte	V/A
Leistung	
Energieverbrauch	kWh/Jahr
Energieeffizienzklasse	A-G
Geräusch-/Geräuschklasse	dB(A)/A-F
Nutzhalt Total	L
Nutzhalt Kühlteil	L
Nutzhalt Gefrierenteil	L
Nutzhalt MultiChill 0 °C-Schublade	L
Bedienung / Display	
Temperaturanzeige (Digital/LED Balkenanzeige)	•/-
Steuerungsart (Touch/Tasten/Dreheschalter)	•/-/-
Getrennte Temperatureinstellung (Kühl-/Gefrierenteil/MultiChill 0 °C-Zone/NaturaFresh)	•/-/-/•
Schnellkühlung/Schnellgefrieren	•/-
Kühlteil separat ein-/ausschaltbar	-
Ausstattung Kühlen	
LED-Beleuchtung (oben/seitlich/integriert in Bedienung)	•/•/-
Umluftkühlung (Cooling360°/MultiFlow/DynamicAir)	-/•/-
Aktivkohlefilter CleanAir Control	•
Anzahl Gemüseschubladen/GreenZone+/ExtraChill/MultiChill 0 °C/NaturaFresh	-/-/-/-/3
Anzahl Glastablar	2
Teilbares Glastablar/FlexiShelf	1
Anzahl Türfächer/Flaschenfach/Butterfach	2/1/1
Kurzes Türfach	1
Ausstattung Gefrieren	
Gefriertechnologie (NoFrost/LowFrost/Statisch)	-/-/-
4-Sterne Gefrierfach	-
Anzahl Schubladen Gefrierenteil	-
Anzahl Glasablagen Gefrierenteil	-
Sicherheit	
Temperaturalarm (optisch/akustisch)	-/-
Tür-Warnsignal (optisch/akustisch)	•/•
Zubehör	
Flaschenablagereost im Lieferumfang enthalten	•
Flaschenablagereost/Breakfast Tray (optional)	Winerack/Breakfast Tray
Preis inkl./exkl. MwSt.	2'595.00/2'400.55
VRG inkl./exkl. MwSt.	28.11/26.00
Information	

Einbau-Kühlschrank ohne Gefrierfach

Nischenhöhe	1780
Gerätemasse	1769 × 557 × 549
Bandung	L/R/W
Festtür-/Schlepptürmontage/SoftClosing	•/-/•
Anschlusswerte	230 V/0,5
Energieverbrauch	118
Energieeffizienzklasse	D
Geräusch-/Geräuschklasse	35/B
Nutzhalt Total	274
Nutzhalt Kühlteil	200
Nutzhalt Gefrierenteil	-
Nutzhalt MultiChill 0 °C-Schublade	74
Temperaturanzeige	•/-
Steuerungsart	•/-/-
Getrennte Temperatureinstellung	•/-/-/•
Schnellkühlung/Schnellgefrieren	•/-
Kühlteil separat ein-/ausschaltbar	-
LED-Beleuchtung	•/•/-
Umluftkühlung	-/•/-
Aktivkohlefilter	•
Anzahl Gemüseschubladen	-/-/-/-/3
Anzahl Glastablar	2
Teilbares Glastablar	1
Anzahl Türfächer/Flaschenfach/Butterfach	2/1/1
Kurzes Türfach	1
Gefriertechnologie	-/-/-
4-Sterne Gefrierfach	-
Anzahl Schubladen Gefrierenteil	-
Anzahl Glasablagen Gefrierenteil	-
Temperaturalarm	-/-
Tür-Warnsignal	•/•
Flaschenablagereost	•
Flaschenablagereost/Breakfast Tray	Winerack/Breakfast Tray
Preis inkl./exkl. MwSt.	2'595.00/2'400.55
VRG inkl./exkl. MwSt.	28.11/26.00

Einbau-Kühlschrank ohne Gefrierfach

Nischenhöhe	1780
Gerätemasse	1769 × 557 × 549
Bandung	L/R/W
Festtür-/Schlepptürmontage/SoftClosing	•/-/•
Anschlusswerte	230 V/0,7
Energieverbrauch	91
Energieeffizienzklasse	D
Geräusch-/Geräuschklasse	32/B
Nutzhalt Total	311
Nutzhalt Kühlteil	311
Nutzhalt Gefrierenteil	-
Nutzhalt MultiChill 0 °C-Schublade	-
Temperaturanzeige	•/-
Steuerungsart	•/-/-
Getrennte Temperatureinstellung	•/-/-/-
Schnellkühlung/Schnellgefrieren	•/-
Kühlteil separat ein-/ausschaltbar	-
LED-Beleuchtung	•/•/•
Umluftkühlung	-/-/•
Aktivkohlefilter	•
Anzahl Gemüseschubladen	1/-/1/-/-
Anzahl Glastablar	3
Teilbares Glastablar	1
Anzahl Türfächer/Flaschenfach/Butterfach	3/1/1
Kurzes Türfach	-
Gefriertechnologie	-/-/-
4-Sterne Gefrierfach	-
Anzahl Schubladen Gefrierenteil	-
Anzahl Glasablagen Gefrierenteil	-
Temperaturalarm	•/•
Tür-Warnsignal	•/•
Flaschenablagereost	•
Flaschenablagereost/Breakfast Tray	Winerack/Breakfast Tray
Preis inkl./exkl. MwSt.	2'700.00/2'497.70
VRG inkl./exkl. MwSt.	28.11/26.00



IK2240C



IK1555C



- ★ SoftClosing-Scharniere
- ★ Elektronik Touch Control
- ★ FlexiFresh-Feuchtigkeitsregulierung
- ★ Gemüseschublade
- ★ FlexiShelf-Tablar

- ★ SoftClosing-Scharniere
- ★ Elektronik Touch Control
- ★ LED Beleuchtung
- ★ Gemüseschublade
- ★ FlexiShelf-Tablar



Einbau-Kühlschrank ohne Gefrierfach
1225
1224×556×549
L/R/W
•/-/•
230 V/1,0
81
D
35/B
203
203
-
-
•/-
•/-/-
•/-/-/-
•/-
-
-/•/-
-/-/-
-
1/-/-/-/-
3
1
2/1/1
1
-/-/-
-
-
-/-
•/•
-
Winerack/ Breakfast Tray
1'800.00/1'665.10
28.11/26.00

Einbau-Kühlschrank ohne Gefrierfach
880
873×556×549
R/W
•/-/•
230 V/0,8
93
E
34/B
137
137
-
-
•/-
•/-/-
•/-/-/-
•/-
-
-/•/-
-/-/-
-
1/-/-/-/-
2
1
1/1/1
1
-/-/-
-
-
-/-
•/•
-
Winerack/ Breakfast Tray
1'475.00/1'364.50
28.11/26.00



IG2085SN



IG1235SN



Highlights

- ★ NoFrost
- ★ SoftClosing-Scharniere
- ★ Elektronik Touch Control
- ★ FastFreeze
- ★ Glastabulare aus Sicherheitsglas
- ★ Recycelte Innenauskleidung

- ★ NoFrost
- ★ SoftClosing-Scharniere
- ★ Elektronik Touch Control
- ★ FastFreeze
- ★ Glastabulare aus Sicherheitsglas

Icons

Erklärungen zu den Icons finden Sie auf der Klappseite hinten im Katalog.



Montage

Bauform Einbau-Gefrierschrank

Nischenhöhe mm 1780

Gerätemasse H × B × T, mm 1769 × 557 × 549

Bandung Links (L), Rechts (R), Wechselbar (W) R/W

Festtür-/Schlepptürmontage/SoftClosing • / - / •

Anschlusswerte V/A 230 V/1,0

Leistung

Energieverbrauch kWh/Jahr 189

Energieeffizienzklasse A-G D

Geräusch/Geräuschklasse dB(A)/A-F 35/B

Nutzhalt Total L 212

Nutzhalt Kühlteil L -

Nutzhalt Gefrierteil L 212

Nutzhalt MultiChill 0 °C-Schublade L -

Bedienung / Display

Temperaturanzeige (Digital/LED Balkenanzeige) • / -

Steuerungsart (Touch/Tasten/Dreheschalter) • / - / -

Getrennte Temperatureinstellung (Kühl-/Gefrierteil/MultiChill 0 °C-Zone/NaturaFresh) - / • / - / -

Schnellkühlung/Schnellgefrieren - / •

Kühlteil separat ein-/ausschaltbar -

Ausstattung Kühlen

LED-Beleuchtung (oben/seitlich/integriert in Bedienung) - / - / -

Umluftkühlung (Cooling360°/MultiFlow/DynamicAir) - / - / -

Aktivkohlefilter CleanAir Control -

Anzahl Gemüseschubladen/GreenZone+/ExtraChill/MultiChill 0 °C/NaturaFresh - / - / - / - / -

Anzahl Glastabulare -

Teilbares Glastablar/FlexiShelf - / -

Anzahl Türfächer/Flaschenfach/Butterfach - / - / -

Kurzes Türfach -

Ausstattung Gefrieren

Gefriertechnologie (NoFrost/LowFrost/Statisch) • / - / -

4-Sterne Gefrierfach •

Anzahl Schubladen Gefrierteil 5

Anzahl Glasablagen Gefrierteil 6

Sicherheit

Temperaturalarm (optisch/akustisch) • / •

Tür-Warnsignal (optisch/akustisch) • / •

Zubehör

Flaschenablagelrost im Lieferumfang enthalten -

Flaschenablagelrost/Breakfast Tray (optional) -

Preis inkl./exkl. MwSt. 2'390,00/2'210,90

VRG inkl./exkl. MwSt. 28.11/26,00

Information

Einbau-Gefrierschrank

1780

1769 × 557 × 549

R/W

• / - / •

230 V/1,0

189

D

35/B

212

-

212

-

• / -

• / - / -

- / • / - / -

- / •

-

- / - / -

-

-

- / - / - / - / -

-

- / -

- / - / -

-

• / - / -

•

5

6

• / •

• / •

-

-

2'390,00/2'210,90

28.11/26,00

Einbau-Gefrierschrank

1225

1224 × 556 × 549

R/W

• / - / •

230 V/1,0

203

E

40/C

122

-

122

-

• / -

• / - / -

- / • / - / -

- / •

-

- / - / -

-

-

- / - / - / - / -

-

- / -

- / - / -

-

• / - / -

•

4

4

• / •

• / •

-

-

1'980,00/1'831,65

28.11/26,00



IG0946S



UG0985

- ★ LowFrost
- ★ Elektronik Touch Control
- ★ FastFreeze
- ★ Glasabläre aus Sicherheitsglas

- ★ Kleingefrierschrank
- ★ Einfache Bedienung mit Drehschalter
- ★ FastFreeze
- ★ Keine Nischenbelüftung notwendig dank integriertem Ventilator für Be- und Entlüftung



Einbau-Gefrierschrank
880
873×556×549
R/W
•/-/-
230 V/0,8
177
E
34/B
98
-
98
-
•/-
•/-/-
-/•/-/-
-/•
-
-/-/-
-/-/-
-
-/-/-/-/-
-
-/-
-/-/-
-
-/•/-
•
4
3
•/•
•/•
-
-
1'475.00/1'364.50
28.11/26.00

Unterbau-Gefrierschrank
820-870
815 - 870×596×547
R/W
•/-/-
230 V/0,8
176
E
40/C
95
-
95
-
-/-
-/-/•
-/•/-/-
-/•
-
-/-/-
-/-/-
-
-/-/-/-/-
-
-/-
-/-/-
-
-/-/-
-
-/•/-
•
3
-
•/•
•/•
-
-
1'515.00/1'401.50
28.11/26.00

Die ProfiLine Weinschränke



Egal ob für den zeitnahen Genuss oder das Reifen edelster Jahrgänge. Sie entscheiden wie Sie Ihren Weinschrank verwenden möchten. Electrolux Weinschränke schützen die Qualität Ihrer kostbaren Weine in dem Sie die 5 Grundlagen der Weinlagerung sicherstellen:

- Stabile Temperatur
- Ideale Feuchtigkeit
- UV freie, dunkle Lagerung
- Keine Vibration
- Optimale Luftzirkulation



Perfect Shelving System

Die Electrolux Weinschränke verfügen über sorgfältig optimierte Regalabstände damit Sie Flaschen jeglicher Form und Grösse lagern und ohne verkratzen der Etikette aus den elegant ausziehbaren Holzablagen entnehmen können.



Individuell einstellbare Klimazonen

Die Electrolux Weinschränke lassen sich für einen optimalen Reifeprozess auf eine einheitliche Lagerungstemperatur von 12 °C einstellen. Um die verschiedenen Weinsorten jedoch perfekt zu servieren, können Sie in den zwei individuell einstellbaren Klimazonen unterschiedliche Temperaturen festlegen.

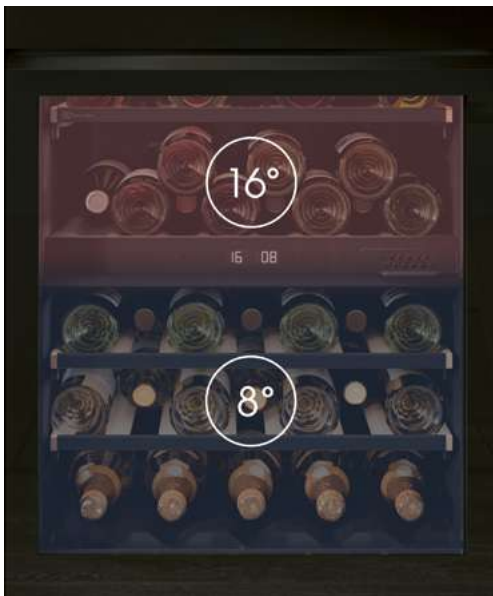

«Toller Weinkühler, würde ihn nicht mehr hergeben. So macht es noch mehr Spass ein gutes Glas Wein, richtig temperiert, zu trinken.»*

Bewertet mit: ★ ★ ★ ★ ★

*Diese Bewertung wurde im Mai 2023 auf www.electrolux.ch für das Produkt WK4PL10CN hinterlassen.

Highlights

Montage

Bauform	
Farbvarianten: SchwarzSpiegel (SP), Chrom (CN)	
Nischenhöhe	mm
Gerätemasse	H × B × T, mm
Bandung Links (L), Rechts (R), Wechselbar (W)	
Anschlusswerte	V/A

Leistung

Energieverbrauch	kWh/Jahr
Energieeffizienzklasse	A-G
Geräusch/Geräuschklasse	dB(A)/A-D*
Nutzzinhalt Total	L

Anzahl Zonen	
Temperaturbereich	°C

Bedienung/Display

Digitale Temperaturanzeige	
Steuerungsart (Elektronik Touch/ Elektronik mit TouchControl)	
LED-Beleuchtung (oben/ seitlich)	

Ausstattung Kühlen

Max. Anzahl Flaschen	à 0,75L
Anzahl Ablageflächen	
Anzahl Holzablagereoste auf Teleskopschienen	
Anordnung der Flaschen (längs/ quer)	
Belüftungsart (DynamicAir)	

Sicherheit

Temperaturalarm (optisch/ akustisch/ PushUp)	
Tür-Warnsignal (optisch/ akustisch/ PushUp)	

Preis inkl./exkl. MwSt.

VRG inkl./exkl. MwSt.

Informationen

* Neu noch leiser: 33 dB statt 38 dB

ProfiLine



WKU60D



- ★ ProfiLine Premium-Servicepaket
- ★ Dual Zone Pro
- ★ Platz für bis zu 40 Flaschen
- ★ Flexible Inneneinteilung für verschiedene Flaschengrößen
- ★ Griffloses Design
- ★ LED Lichter seitlich für optimale Sicht Ihrer Weinsammlung

ProfiLine



WKU30S



- ★ ProfiLine Premium-Servicepaket
- ★ Platz für bis zu 18 Flaschen
- ★ Flexible Inneneinteilung für verschiedenen Flaschengrößen
- ★ Griffloses Design
- ★ LED Lichter seitlich für optimale Sicht Ihrer Weinsammlung

ProfiLine

















WK4PL10

















- ★ ProfiLine Premium-Servicepaket
- ★ TouchControl mit digitaler Anzeige
- ★ Platz für bis zu 18 Flaschen
- ★ Flexible Inneneinteilung für verschiedenen Flaschengrößen
- ★ Griffloses Design mit Push-Pull Öffnungssystem

Unterbau	Unterbau	Compact 45
SP	SP	CN/SP
820-870	820-870	450
818-868 × 595 × 577	818-868 × 295 × 573	455 × 595 × 566
-/●/●/-	-/●/●/-	-/-/-/●
230 V / 0,2	230 V / 0,3	230 V / 0,5
146	139	100
G	G	F
33/B	38/C	39/C
122	56	49
2	1	1
+5 - +20	+5 - +20	+5 - +20
•	•	•
•	•	•
•/-	-/•	•/-
40	18	18
5	6	3
3	5	2
•/-	•/-	•/•
•	•	•
•/•/-	•/•/-	•/-/-
•/•/-	•/•/-	-/-/-
3'450.00 / 3'191.50	2'750.00 / 2'543.95	3'265.00 / 3'020.35
28.11 / 26.00	28.11 / 26.00	28.11 / 26.00
Special Product	Special Product	Special Product

Unsere SMS-Norm Kühl- und Gefrierschränke im Überblick CH

Kühl-Gefrierkombinationen		IK309BN	IK307BN	IK305BN	IK303BN	IK301BN	IK279BN	EK278BN	IK277BN	IK275BN	EK276BN	EK274BN
Nischenhöhe in mm		14/6 1778	14/6 1778	14/6 1778	13/6 1651	13/6 1651	12/6 1524	12/6 1524	12/6 1524	12/6 1524	12/6 1524	12/6 1524
EcoLine		•	•		•		•	•	•		•	
TwinTech		•	•	•	•	•	•	•	•	•	•	•
ColdSense		•	•	•	•	•	•	•	•	•	•	•
DynamicAir		•	•	•	•	•	•	•	•	•	•	•
CleanAir Control Filter		•	•	•	•	•	•	•	•	•	•	•
SpacePlus												
ExtraZone												
FlexiShelf		•	•		•		•	•	•		•	
FlexiFresh		•	•	•	•	•	•	•	•	•	•	•
BottleRack *nur bei FS+SMS							•	•	•			
SoftClosing		•	•	•	•	•	•		•	•		
LCD Touch Bedienung		•	•	•	•	•	•	•	•	•	•	•
NoFrost		•	•	•	•	•	•	•	•	•	•	•
LowFrost												
FastFreeze		•	•	•	•	•	•	•	•	•	•	•
Festtürmontage		•	•	•	•	•	•		•	•		
Dekorfähig (Dekorrahmen montiert)								•			•	•

Kühlschränke mit integriertem Gefrierfach - 7/6 bis 6/6 Höhe		IK159S	EK158S	EK136S	EK134S
Nischenhöhe in mm		7/6 889	7/6 889	6/6 762	6/6 762
EcoLine					
TwinTech					
ColdSense		•	•	•	•
DynamicAir					
CleanAir Control Filter					
SpacePlus					
ExtraZone					
FlexiShelf		•	•	•	
FlexiFresh					
BottleRack *nur bei FS+SMS					
SoftClosing					
LCD Touch Bedienung					
NoFrost					
LowFrost					
FastFreeze		•	•	•	•
Festtürmontage		•			
Dekorfähig (Dekorrahmen montiert)			•	•	•
Schleptürmontage					

Kühlschränke mit integriertem Gefrierfach – 14/6 bis 10/6 Höhe	IK329SA	IK327SA	IK285SA	IK283SA	EK284SA	EK282SA	IK245S	IK243S	EK244S	EK242S
Nischenhöhe in mm	14/6 1778	14/6 1778	12/6 1524	12/6 1524	12/6 1524	12/6 1524	10/6 1270	10/6 1270	10/6 1270	10/6 1270
EcoLine										
TwinTech										
ColdSense		•	•	•	•	•	•	•	•	•
DynamicAir		•	•	•	•	•				
CleanAir Control Filter		•	•	•	•	•				
SpacePlus		•	•	•	•	•				
ExtraZone		•	•	•	•	•				
FlexiShelf		•		•		•	•		•	
FlexiFresh		•	•	•	•	•	•	•	•	•
BottleRack *nur bei FS+SMS										
SoftClosing		•	•	•	•		•	•		
LCD Touch Bedienung		•	•	•	•	•	•	•	•	•
NoFrost										
LowFrost										
FastFreeze		•	•	•	•	•	•	•	•	•
Festtürmontage		•	•	•	•		•	•		
Dekorfähig (Dekorrahmen montiert)					•	•			•	•

Neues hochwertiges Design

Einfach zu bedienendes Display

Hochwertige Ränder an Tablaren und Türfächer aus gebürstetem Edelstahl





IK309BN



IK307BN



Highlights

- ★ TwinTech
- ★ DynamicAir
- ★ SoftClosing-Scharniere
- ★ Elektronik Dual Touch Control
- ★ CleanAir Filter
- ★ FlexiShelf-Tablar

- ★ TwinTech
- ★ DynamicAir
- ★ SoftClosing-Scharniere
- ★ Elektronik Dual Touch Control
- ★ CleanAir Filter
- ★ FlexiShelf-Tablar

Icons

Erklärungen zu den Icons finden Sie auf der Klappseite hinten im Katalog.



Montage

Bauform	
Nischenhöhe	mm
Gerätemasse	H×B×T, mm
Bandung Links (L), Rechts (R), Wechselbar (W)	
Festtür-/Schlepptürmontage/SoftClosing	
Anschlusswerte	V/A

Einbau-Kühl- und Gefrierkombination	14/6 - 1778
	1777×547×575
	L/R/W
	•/-/•
	230 V/0,7

Einbau-Kühl- und Gefrierkombination	14/6 - 1778
	1777×547×575
	L/R/W
	•/-/•
	230 V/0,7

Farbvarianten: Weiss (WE), Schwarz (SW), Braun (BR), Schwarzes Metall (SM), Metall (CN)

Leistung

Energieverbrauch	kWh/Jahr
Energieeffizienzklasse	A-G
Geräusch/Geräuschklasse	dB(A)/A-F
Nutzhalt Total	L
Nutzhalt Kühlteil	L
Nutzhalt Gefrierenteil	L
Nutzhalt MultiChill 0 °C-Schublade	L

	136
	C
	35/B
	281
	221
	60
	-

	170
	D
	35/B
	281
	221
	60
	-

Bedienung / Display

Temperaturanzeige (Digital/LEDBalkenanzeige)	
Steuerungsart (Touch/Tasten/Drehschalter)	
Getrennte Temperatureinstellung (Kühl-/Gefrierenteil/ MultiChill 0 °C/NaturaFresh)	
Schnellkühlung/Schnellgefrieren	
Kühlteil separat ein-/ausschaltbar	

	•/-
	•/-/-
	•/•/-/-
	•/•
	•

	•/-
	•/-/-
	•/•/-/-
	•/•
	•

Ausstattung Kühlen

LED-Beleuchtung (oben/seitlich/integriert in Bedienung)	
Umluftkühlung (Cooling360°/MultiFlow/DynamicAir)	
Aktivkohlefilter CleanAir Control	
Anzahl Gemüseschubladen/GreenZone+/ExtraChill/MultiChill 0 °C/NaturaFresh	
Anzahl Glastablar	
Teilbares Glastablar/FlexiShelf	
Anzahl Türfächer/Flaschenfach/Butterfach	
Kurzes Türfach	

	•/•/-
	-/-/•
	•
	1/-/-/-/-
	3
	1
	1/1/1
	1

	•/•/-
	-/-/•
	•
	1/-/-/-/-
	3
	1
	1/1/1
	1

Ausstattung Gefrieren

Gefriertechnologie (NoFrost/LowFrost/Statisch)	
4-Sterne Gefrierfach	
Anzahl Schubladen Gefrierenteil	
Anzahl Glasablagen Gefrierenteil	

	•/-/-
	•
	3
	2

	•/-/-
	•
	3
	2

Sicherheit

Temperaturalarm (optisch/akustisch)	
Tür-Warnsignal (optisch/akustisch)	

	•/•
	•/•

	•/•
	•/•

Zubehör

Falschenablagereist im Lieferumfang enthalten	
Flaschenablagereist (optional)	

	-
	FAR55

	-
	FAR55

Türfronten (optional)

Türfront WE optional (KSTF55WE)

Türfront WE optional (KSTF55WE)

Preis inkl./exkl. MwSt.

2'830.00/2'617.95

2'770.00/2'562.45

VRG inkl./exkl. MwSt.

28.11/26.00

28.11/26.00



IK305BN



IK303BN



IK301BN

- ★ TwinTech
- ★ DynamicAir
- ★ SoftClosing-Scharniere
- ★ Elektronik Dual Touch Control
- ★ CleanAir Filter
- ★ FastFreeze



- ★ TwinTech
- ★ DynamicAir
- ★ SoftClosing-Scharniere
- ★ Elektronik Dual Touch Control
- ★ CleanAir Filter
- ★ FlexiShelf-Tablar



- ★ TwinTech
- ★ DynamicAir
- ★ SoftClosing-Scharniere
- ★ Elektronik Dual Touch Control
- ★ CleanAir Filter
- ★ FastFreeze



Einbau-Kühl- und Gefrierkombination	Einbau-Kühl- und Gefrierkombination	Einbau-Kühl- und Gefrierkombination
14/6 - 1778	13/6 - 1651	13/6 - 1651
1777*547*575	1650*547*575	1650*547*575
L/R/W	L/R/W	L/R/W
•/-/•	•/-/•	•/-/•
230 V/0,7	230 V/0,7	230 V/0,7
-	-	-
212	170	213
E	D	E
37/C	37/C	37/C
281	254	254
221	194	194
60	60	60
-	-	-
•/-	•/-	•/-
•/-/-	•/-/-	•/-/-
•/•/-/-	•/•/-/-	•/•/-/-
•/•	•/•	•/•
•	•	•
•/•/-	•/•/-	•/•/-
-/-/•	-/-/•	-/-/•
•	•	•
1/-/-/-/-	1/-/-/-/-	1/-/-/-/-
4	2	3
1/1/1	1/1/1	1/1/1
1	1	1
•/-/-	•/-/-	•/-/-
•	•	•
3	3	3
2	2	2
•/•	•/•	•/•
•/•	•/•	•/•
-	-	-
FAR55	FAR55	FAR55
Türfront WE optional (KSTF55WE)	-	-
2'660.00/2'460.70	2'685.00/2'483.80	2'540.00/2'349.70
28.11/26.00	28.11/26.00	28.11/26.00



IK279BN



IK277BN



Highlights

- ★ TwinTech
- ★ DynamicAir
- ★ SoftClosing-Scharniere
- ★ Elektronik Dual Touch Control
- ★ CleanAir Filter
- ★ FlexiShelf-Tablar

- ★ TwinTech
- ★ DynamicAir
- ★ SoftClosing-Scharniere
- ★ Elektronik Dual Touch Control
- ★ CleanAir Filter
- ★ FlexiShelf-Tablar

Icons

Erklärungen zu den Icons finden Sie auf der Klappseite hinten im Katalog.



Montage

Bauform
 Nischenhöhe mm
 Gerätemasse H × B × T, mm
 Bandung Links (L), Rechts (R), Wechselbar (W)
 Festtür-/Schlepptürmontage/SoftClosing
 Anschlusswerte V/A
 Farbvarianten: Weiss (WE), Schwarz (SW), Braun (BR), Schwarzes Metall (SM), Metall (CN)

Einbau-Kühl- und Gefrierkombination
 12/6 - 1524
 1523 × 547 × 575
 L/R/W
 •/-/•
 230 V/0,7

Einbau-Kühl- und Gefrierkombination
 12/6 - 1524
 1523 × 547 × 575
 L/R/W
 •/-/•
 230 V/1,1

Leistung

Energieverbrauch kWh/Jahr
 Energieeffizienzklasse A-G
 Geräusch/Geräuschklasse dB(A)/A-F
 Nutzinhalt Total L
 Nutzinhalt Kühlteil L
 Nutzinhalt Gefrierteil L
 Nutzinhalt MultiChill 0°C-Schublade L

137
 C
 35/B
 226
 166
 60
 -

131
 D
 35/B
 226
 166
 60
 -

Bedienung / Display

Temperaturanzeige (Digital/LED Balkenanzeige)
 Steuerungsart (Touch/Tasten/Drehschalter)
 Getrennte Temperatureinstellung (Kühl-/Gefrierteil/MultiChill 0°C/NaturaFresh)
 Schnellkühlung/Schnellgefrieren
 Kühlteil separat ein-/ausschaltbar

•/-
 •/-/-
 •/•/-/-
 •/•
 •

•/-
 •/-/-
 •/•/-/-
 •/•
 •

Ausstattung Kühlen

LED-Beleuchtung (oben/seitlich/integriert in Bedienung)
 Umluftkühlung (Cooling360°/MultiFlow/DynamicAir)
 Aktivkohlefilter CleanAir Control
 Anzahl Gemüseschubladen/GreenZone+/ExtraChill/MultiChill 0°C/NaturaFresh
 Anzahl Glastablar
 Teilbares Glastablar/FlexiShelf
 Anzahl Türfächer/Flaschenfach/Butterfach
 Kurzes Türfach

•/•/-
 -/-/•
 •
 1/-/-
 1
 1
 -/1/1
 1

•/•/-
 -/-/•
 •
 1/-/-
 1
 1
 -/1/1
 1

Ausstattung Gefrieren

Gefriertechnologie (NoFrost/LowFrost/Statisch)
 4-Sterne Gefrierfach
 Anzahl Schubladen Gefrierteil
 Anzahl Glasablagen Gefrierteil

•/-/-
 •
 3
 2

•/-/-
 •
 3
 2

Sicherheit

Temperaturalarm (optisch/akustisch)
 Tür-Warnsignal (optisch/akustisch)

•/•
 •/•

•/•
 •/•

Zubehör

Falschenablagelrost im Lieferumfang enthalten
 Flaschenablagelrost (optional)
 Türfronten (optional)

•
 FAR55
 -

•
 FAR55
 -

Preis inkl./exkl. MwSt.

2'690.00/2'488.45

2'580.00/2'386.70

VRG inkl./exkl. MwSt.

28.11/26.00

28.11/26.00



IK275BN

- ★ TwinTech
- ★ DynamicAir
- ★ SoftClosing-Scharniere
- ★ Elektronik Dual Touch Control
- ★ CleanAir Filter
- ★ FastFreeze



Einbau-Kühl- und Gefrierkombination

12/6 - 1524
1523×547×575
L/R/W
•/-/•
230 V/1,1

-

179

E

37/C

226

166

60

-

•/-

•/-/-

•/•/-/-

•/•

•

•/•/-

-/-/•

•

1/-/-

2

-

-/1/1

1

•/-/-

•

3

2

•/•

•/•

-

FAR55

-

2'450.00/2'266.40

28.11/26.00



EK278BN

- ★ TwinTech
- ★ DynamicAir
- ★ Contrôle électronique Dual Touch
- ★ Filtre CleanAir
- ★ Étagère FlexiShelf



Einbau-Kühl- und Gefrierkombination

12/6 - 1524
1523×547×575
L/R/W
-/-/-
230 V/1,1

WE

129

C

35/B

226

166

60

-

•/-

•/-/-

•/•/-/-

•/•

•

•/•/-

-/-/•

•

1/-/-

1

1

-/1/1

1

•/-/-

•

3

2

•/•

•/•

•

FAR55

-

2'790.00/2'580.95

28.11/26.00



EK276BN

- ★ TwinTech
- ★ DynamicAir
- ★ Elektronik Dual Touch Control
- ★ CleanAir Filter
- ★ FlexiShelf-Tablar



Einbau-Kühl- und Gefrierkombination

12/6 - 1524
1523×547×575
L/R/W
-/-/-
230 V/0,7

WE/SW

133

D

35/B

226

166

60

-

•/-

•/-/-

•/•/-/-

•/•

•

•/•/-

-/-/•

•

1/-/-

1

1

-/1/1

1

•/-/-

•

3

2

•/•

•/•

•

FAR55

-

BR = 2'690.00/2'488.45
WE/SW = 2'630.00/2'432.95
28.11/26.00



EK274BN



CH

IK329SA

CH

Highlights

- ★ DynamicAir
- ★ SoftClosing-Scharniere
- ★ 4-Sterne Gefrierfach
- ★ FlexiShelf
- ★ ExtraZone
- ★ Grosse vollausziehbare Schublade

- ★ DynamicAir
- ★ SoftClosing-Scharniere
- ★ 4-Sterne Gefrierfach
- ★ FlexiShelf
- ★ ExtraZone
- ★ Grosse vollausziehbare Schublade

Icons

Erklärungen zu den Icons finden Sie auf der Klappseite hinten im Katalog.



Montage

Bauform

Einbau-Kühlschrank mit Gefrierfach

Einbau-Kühlschrank mit Gefrierfach

Nischenhöhe mm

12/6 - 1524

14/6 - 1778

Gerätemasse H × B × T, mm

1523 × 547 × 575

1777 × 547 × 575

Bandung Links (L), Rechts (R), Wechselbar (W)

L/R/W

L/R/W

Festtür-/Schlepptürmontage/ SoftClosing

-/-/-

•/-/•

Anschlusswerte V/A

230 V/0,7

230 V/1,2

Farbvarianten: Weiss (WE), Schwarz (SW), Braun (BR), Schwarzes Metall (SM), Metall (CN)

WE

-

Leistung

Energieverbrauch kWh/Jahr

179

137

Energieeffizienzklasse A-G

E

D

Geräusch/Geräuschklasse dB(A)/A-F

37/C

34/B

Nutzzinhalt Total L

226

317

Nutzzinhalt Kühlteil L

166

292

Nutzzinhalt Gefrierfach L

60

25

Nutzzinhalt MultiChill 0 °C-Schublade L

-

-

Bedienung / Display

Temperaturanzeige (Digital/LED Balkenanzeige)

•/-

•/-

Steuerungsart (Touch/Tasten/Drehschalter)

•/-/-

•/-/-

Getrennte Temperatureinstellung (Kühl-/Gefrierfach/ MultiChill 0 °C/NaturaFresh)

•/•/-/-

•/•/-/-

Schnellkühlung/Schnellgefrieren

•/•

•/•

Kühlteil separat ein-/ausschaltbar

•

•

Ausstattung Kühlen

LED-Beleuchtung (oben/seitlich/integriert in Bedienung)

•/•/-

•/•/-

Umluftkühlung (Cooling360°/MultiFlow/DynamicAir)

-/-/•

-/-/•

Aktivkohlefilter CleanAir Control

•

•

Anzahl Gemüseschubladen/GreenZone+/ExtraChill/MultiChill 0 °C/NaturaFresh

1/-/-

1/-/-

Anzahl Glasablagen

2

3

Teilbares GlasablagereiflexiShelf

-

1

Anzahl Türfächer/Flaschenfach/Butterfach

-/1/1

3/1/1

Kurzes Türfach

1

1

Ausstattung Gefrieren

Gefriertechnologie (NoFrost/LowFrost/Statisch)

•/-/-

-/-/•

4-Sterne Gefrierfach

•

•

Anzahl Schubladen Gefrierfach

3

-

Anzahl Glasablagen Gefrierfach

2

-

Sicherheit

Temperaturalarm (optisch/akustisch)

•/•

-/-

Tür-Warnsignal (optisch/akustisch)

•/•

•/•

Zubehör

FalschenablagereiflexiShelf im Lieferumfang enthalten

-

-

FlaschenablagereiflexiShelf (optional)

FAR55

FAR55

Türfronten (optional)

-

-

Preis inkl./exkl. MwSt.

2'480.00/2'294.15

2'890.00/2'673.45

VRG inkl./exkl. MwSt.

28.11/26.00

28.11/26.00



IK327SA



CH

IK285SA



CH

IK283SA

CH

- ★ DynamicAir
- ★ SoftClosing-Scharniere
- ★ 4-Sterne Gefrierfach
- ★ Elektronik Touch Control
- ★ ExtraZone
- ★ SpacePlus-Schublade



- ★ DynamicAir
- ★ SoftClosing-Scharniere
- ★ 4-Sterne Gefrierfach
- ★ FlexiShelf-Tablar
- ★ ExtraZone
- ★ SpacePlus-Schublade



- ★ DynamicAir
- ★ SoftClosing-Scharniere
- ★ 4-Sterne Gefrierfach
- ★ Elektronik Touch Control
- ★ ExtraZone
- ★ SpacePlus-Schublade



Einbau-Kühlschrank mit Gefrierfach	
14/6 - 1778	
1777*547*575	
L/R/W	
•/-/•	
230 V/1,2	
-	
172	
E	
34/B	
317	
292	
25	
-	
•/-	
•/-/-	
•/•/-/-	
•/•	
•	
•/•/-	
-/-/•	
•	
1/-/-	
4	
-	
3/1/1	
1	
-/-/•	
•	
-	
-	
-/-	
•/•	
-	
FAR55	
-	
2'750.00/2'543.95	
28.11/26.00	

Einbau-Kühlschrank mit Gefrierfach	
12/6 - 1524	
1523*547*575	
L/R/W	
•/-/•	
230 V/1,2	
-	
132	
D	
34/B	
262	
237	
25	
-	
•/-	
•/-/-	
•/•/-/-	
•/•	
•	
•/•/-	
-/-/•	
•	
1/-/-	
1	
1	
2/1/1	
1	
-/-/•	
•	
-	
-	
-/-	
•/•	
-	
FAR55	
-	
2'570.00/2'377.45	
28.11/26.00	

Einbau-Kühlschrank mit Gefrierfach	
12/6 - 1524	
1523*547*575	
L/R/W	
•/-/•	
230 V/1,2	
-	
166	
E	
34/B	
262	
237	
25	
-	
•/-	
•/-/-	
•/•/-/-	
•/•	
•	
•/•/-	
-/-/•	
•	
1/-/-	
2	
-	
2/1/1	
1	
-/-/•	
•	
-	
-	
-/-	
•/•	
-	
FAR55	
-	
2'355.00/2'178.55	
28.11/26.00	



EK284SA



EK282SA

Highlights

- ★ DynamicAir
- ★ 4-Sterne Gefrierfach
- ★ FlexiShelf-Tablar
- ★ ExtraZone
- ★ SpacePlus-Schublade

- ★ DynamicAir
- ★ 4-Sterne Gefrierfach
- ★ LED Beleuchtung
- ★ ExtraZone
- ★ SpacePlus-Schublade

Icons

Erklärungen zu den Icons finden Sie auf der Klappseite hinten im Katalog.



Montage

Bauform

Einbau-Kühlschrank mit Gefrierfach

Einbau-Kühlschrank mit Gefrierfach

Nischenhöhe mm

12/6 - 1524

12/6 - 1524

Gerätemasse H × B × T, mm

1523 × 547 × 575

1523 × 547 × 575

Bandung Links (L), Rechts (R), Wechselbar (W)

L/R/W

L/R/W

Festtür-/Schlepptürmontage/ SoftClosing

-/-/-

-/-/-

Anschlusswerte V/A

230 V/1,2

230 V/1,2

Farbvarianten: Weiss (WE), Schwarz (SW), Braun (BR), Schwarzes Metall (SM), Metall (CN)

WE

WE

Leistung

Energieverbrauch kWh/Jahr

132

166

Energieeffizienzklasse A-G

D

E

Geräusch/Geräuschklasse dB(A)/A-F

34/B

34/B

Nutzhalt Total L

262

262

Nutzhalt Kühlteil L

237

237

Nutzhalt Gefrierfach L

25

25

Nutzhalt MultiChill 0 °C-Schublade L

-

-

Bedienung / Display

Temperaturanzeige (Digital/ LED Balkenanzeige)

•/-

•/-

Steuerungsart (Touch/Tasten/Drehschalter)

•/-/-

•/-/-

Getrennte Temperatureinstellung (Kühl-/ Gefrierfach/ MultiChill 0 °C/ NaturaFresh)

•/•/-/-

•/•/-/-

Schnellkühlung/ Schnellgefrieren

•/•

•/•

Kühlteil separat ein-/ausschaltbar

•

•

Ausstattung Köhlen

LED-Beleuchtung (oben/ seitlich/ integriert in Bedienung)

•/•/-

•/•/-

Umluftkühlung (Cooling360°/ MultiFlow/ DynamicAir)

-/-/•

-/-/•

Aktivkohlefilter CleanAir Control

•

•

Anzahl Gemüseschubladen/ GreenZone*/ ExtraChill/ MultiChill 0 °C/ NaturaFresh

1/-/-

1/-/-

Anzahl Glastablar

1

2

Teilbares Glastablar/ FlexiShelf

1

-

Anzahl Türfächer/ Flaschenfach/ Butterfach

2/1/1

2/1/1

Kurzes Türfach

1

1

Ausstattung Gefrieren

Gefriertechnologie (NoFrost/ LowFrost/ Statisch)

-/-/•

-/-/•

4-Sterne Gefrierfach

•

•

Anzahl Schubladen Gefrierfach

-

-

Anzahl Glasablagen Gefrierfach

-

-

Sicherheit

Temperaturalarm (optisch/ akustisch)

-/-

-/-

Tür-Warnsignal (optisch/ akustisch)

•/•

•/•

Zubehör

Falschenablagereost im Lieferumfang enthalten

-

-

Flaschenablagereost (optional)

FAR55

FAR55

Türfronten (optional)

-

-

Preis inkl. /exkl. MwSt.

BR = 2'685.00/2'483.80
WE = 2'625.00/2'428.30

2'425.00/2'243.30

VRG inkl. /exkl. MwSt.

28.11/26.00

28.11/26.00



IK245S

- ★ SoftClosing-Scharniere
- ★ 4-Sterne Gefrierfach
- ★ FlexiShelf-Tablar
- ★ Elektronik Touch Control
- ★ FlexiFresh-Feuchtigkeitsregulierung



Einbau-Kühlschrank mit Gefrierfach

10/6 - 1270

1265 × 547 × 575

L/R/W

•/-/•

230 V/0,7

-

122

D

32/B

214

197

17

-

•/-

•/-/-

•/•/-/-

•/•

-

-/•/-

-/-/-

-

1/-/-

3

1

2/1/1

-

-/-/•

•

-

-

-/-

•/•

-

FAR55

2'010.00/1'859.40

28.11/26.00



CH

IK243S

- ★ SoftClosing-Scharniere
- ★ 4-Sterne Gefrierfach
- ★ Elektronik Touch Control
- ★ FlexiFresh-Feuchtigkeitsregulierung



Einbau-Kühlschrank mit Gefrierfach

10/6 - 1270

1265 × 547 × 575

L/R/W

•/-/•

230 V/0,7

-

152

E

35/B

214

197

17

-

•/-

•/-/-

•/•/-/-

•/•

-

-/•/-

-/-/-

-

1/-/-

4

-

2/1/1

-

-/-/•

•

-

-

-/-

•/•

-

FAR55

1'880.00/1'739.15

28.11/26.00



CH

EK244S

- ★ FlexiShelf-Tablar
- ★ 4-Sterne Gefrierfach
- ★ Elektronik Touch Control
- ★ FlexiFresh-Feuchtigkeitsregulierung



Einbau-Kühlschrank mit Gefrierfach

10/6 - 1270

1269 × 547 × 575

L/R/W

-/-/-

230 V/0,7

WE / SW

122

D

33/B

214

197

17

-

•/-

•/-/-

•/•/-/-

•/•

-

-/•/-

-/-/-

-

1/-/-

3

1

2/1/1

-

-/-/•

•

-

-

-/-

•/•

-

FAR55

BR = 2'085.00/1'928.75
WE/SW = 2'025.00/1'873.25
28.11/26.00



EK242S



CH

IK159S

CH

Highlights

- ★ LED Beleuchtung
- ★ 4-Sterne Gefrierfach
- ★ Elektronik Touch Control
- ★ FlexiFresh-Feuchtigkeitsregulierung

- ★ 4-Sterne Gefrierfach
- ★ Elektronische Steuerung
- ★ FlexiShelf-Tablar
- ★ LED Beleuchtung

Icons

Erklärungen zu den Icons finden Sie auf der Klappseite hinten im Katalog.



Montage

Bauform	Einbau-Kühlschrank mit Gefrierfach	Einbau-Kühlschrank mit Gefrierfach
Nischenhöhe mm	10/6 - 1270	7/6 - 889
Gerätemasse H×B×T, mm	1269×547×575	883×547×575
Bandung Links (L), Rechts (R), Wechselbar (W)	L/R/W	L/R/W
Festtür-/Schlepptürmontage/SoftClosing	-/-/-	•/-/-
Anschlusswerte V/A	230 V/0,7	230 V/0,7
Farbvarianten: Weiss (WE), Schwarz (SW), Braun (BR), Schwarzes Metall (SM), Metall (CN)	WE/SW/BR	-
Leistung		
Energieverbrauch kWh/Jahr	152	148
Energieeffizienzklasse A-G	E	E
Geräusch/Geräuschklasse dB(A)/A-F	36/C	35/B
Nutzzinhalt Total L	214	140
Nutzzinhalt Kühlteil L	197	123
Nutzzinhalt Gefrierfach L	17	17
Nutzzinhalt MultiChill 0 °C-Schublade L	-	-
Bedienung / Display		
Temperaturanzeige (Digital/ LED Balkenanzeige)	•/-	-/•
Steuerungsart (Touch/Tasten/Drehschalter)	•/-/-	•/-/-
Getrennte Temperatureinstellung (Kühl-/ Gefrierfach/ MultiChill 0 °C/NaturaFresh)	•/•/-/-	-/-/-/-
Schnellkühlung/Schnellgefrieren	•/•	-/•
Kühlteil separat ein-/ausschaltbar	-	-
Ausstattung Kühlen		
LED-Beleuchtung (oben/ seitlich/ integriert in Bedienung)	-/•/-	-/-/•
Umluftkühlung (Cooling360°/ MultiFlow/ DynamicAir)	-/-/-	-/-/-
Aktivkohlefilter CleanAir Control	-	-
Anzahl Gemüseschubladen/ GreenZone+/ ExtraChill/ MultiChill 0 °C/NaturaFresh	1/-/-	1/-/-
Anzahl Glastablar	4	1
Teilbares Glastablar/ FlexiShelf	-	1
Anzahl Türfächer/ Flaschenfach/ Butterfach	2/1/1	1/1/1
Kurzes Türfach	-	-
Ausstattung Gefrieren		
Gefrierfachtechnologie (NoFrost/ LowFrost/ Statisch)	-/-/•	-/-/•
4-Sterne Gefrierfach	•	•
Anzahl Schubladen Gefrierfach	-	-
Anzahl Glasablagen Gefrierfach	-	-
Sicherheit		
Temperaturalarm (optisch/ akustisch)	-/-	-/-
Tür-Warnsignal (optisch/ akustisch)	•/•	-/-
Zubehör		
Falschenablage im Lieferumfang enthalten	-	-
Flaschenablage (optional)	FAR55	FAR55
Türfronten (optional)	-	-
Preis inkl. /exkl. MwSt.	BR = 1'965.00/1'817.75 WE/SW = 1'905.00/1'762.25	1'595.00/1'475.50
VRG inkl. /exkl. MwSt.	28.11/26.00	28.11/26.00



EK158S

- ★ 4-Sterne Gefrierfach
- ★ Elektronische Steuerung
- ★ FlexiShelf-Tablar
- ★ LED Beleuchtung



Einbau-Kühlschrank mit Gefrierfach

7/6 - 889

885 × 548 × 580

L/R/W

-/-/-

230V/0,7

WE/BR

148

E

37/C

140

123

17

-

-/•

•/-/-

-/-/-/-

-/•

-

-/-/•

-/-/-

-

1/-/-

1

1

1/1/1

-

-/-/•

•

-

-

-/-

-/-

-

-

FAR55

-

BR = 1'680.00/1'554.10

WE = 1'615.00/1'494.00

28.11/26.00



CH

EK136S

- ★ 4-Sterne Gefrierfach
- ★ Elektronische Steuerung
- ★ LED Beleuchtung



Einbau-Kühlschrank mit Gefrierfach

6/6 - 762

758 × 548 × 580

L/R/W

-/-/-

230V/0,7

WE/SW/BR

119

D

37/C

111

94

17

-

-/•

•/-/-

-/-/-/-

-/•

-

-/-/•

-/-/-

-

1/-/-

1

-

1/1/1

-

-/-/•

•

-

-

-/-

-/-

-

-

-

-

BR = 1'720.00/1'591.10

WE/SW = 1'655.00/1'531.00

28.11/26.00



CH

EK134S

- ★ 4-Sterne Gefrierfach
- ★ Elektronische Steuerung
- ★ LED Beleuchtung



Einbau-Kühlschrank mit Gefrierfach

6/6 - 762

758 × 548 × 580

L/R/W

-/-/-

230V/0,7

WE

148

E

37/C

111

94

17

-

-/•

•/-/-

-/-/-/-

-/•

-

-/-/•

-/-/-

-

1/-/-

1

-

1/1/1

-

-/-/•

•

-

-

-/-

-/-

-

-

-

-

1'545.00/1'429.25

28.11/26.00

















Unsere freistehenden Kühl- und Gefrierschränke im Überblick FS

Side-By-Side		MD530NO	EAL575NW	SBS670NI
Gerätehöhe in mm		1900	1770	1860
EcoLine		•	•	
TwinTech		•	•	
ColdSense		•	•	•
Cooling 360°			•	•
MultiFlow		•		
DynamicAir				
Connectivity				•
CustomFlex®				•
MultiChill 0 °C			•	
MultiSwitch+		•		
GreenZone+				
ExtraChill				•
FlexiFresh		•		•
BottleRack *nur bei FS+SMS				•
LCD Touch Bedienung		•	•	•
NoFrost		•	•	•
LowFrost				
FastFreeze		•	•	•











Kühlschränke		SC390I	SC390	SC390	SC310	TK120	TC135
Gerätehöhe in mm		1860	1860	1860	1550	845	845
EcoLine			•				
TwinTech							
ColdSense		•	•	•	•		
Cooling 360°		•	•				
MultiFlow				•			
DynamicAir					•		
CleanAir Control Filter			•	•			
Connectivity		•					
CustomFlex®		•	•				
GreenZone+							
ExtraChill		•	•	•			
FlexiFresh		•	•	•	•		
BottleRack *nur bei FS+SMS		•	•	•	•		
LCD Touch Bedienung		•					
QuickDoor Opening		•	•	•	•		

Kühl-Gefrierkombinationen

	SB481N	SB360NI	SB330NI	SB330NI	SB360N	SB330N	SB310	ST281F	ST246F
Gerätehöhe in mm	1920	2020	1870	1870	2020	1870	1750	1610	1434
EcoLine 		•	•	•	•	•			
TwinTech 	•	•	•	•	•	•			
ColdSense 	•	•	•	•	•	•	•	•	•
Cooling 360° 		•	•	•					
MultiFlow 	•				•	•			
DynamicAir 									
CleanAir Control Filter 		•	•	•	•	•			
Connectivity 		•	•	•					
CustomFlex® 			•	•					
GreenZone+ 		•	•	•	•	•			
ExtraChill 	•	•	•	•	•	•			
FlexiFresh 	•	•	•	•	•	•			
BottleRack *nur bei FS+SMS 		•	•	•	•	•	•		
LCD Touch Bedienung 	•	•	•	•	•	•			
NoFrost 	•	•	•	•	•	•			
LowFrost 							•	•	•
FastFreeze 	•	•	•	•	•	•	•	•	•

Gefrierschränke und Gefriertruhen

	SG280NI	SG280N	SG405N	SG280N	SG220N	TG85	GT200	GT316	GT380
Gerätehöhe in mm	1860	1860	1910	1860	1550	845	845	845	845
EcoLine 		•	•						
ColdSense 	•	•	•	•	•				
MultiFlow 			•						
Connectivity 	•								
LCD Touch Bedienung 	•								
QuickDoor Opening 	•	•	•	•	•				
NoFrost 	•	•	•	•	•				
LowFrost 						•	•	•	•
FastFreeze 	•	•	•	•	•	•	•	•	•

Genügend Platz für Ihren Einkauf dank Side-By-Side

Mit einem beeindruckenden Nutzvolumen von bis zu 573 Litern ist das Side-By-Side Modell mit integriertem Wasser- und Eiswürfelpender ideal für Köche, die rund um die Uhr genügend Lebensmittel griffbereit haben wollen.

Zu jeder Zeit gekühltes Wasser, Eiswürfel und Crushed Ice

Wählen Sie ganz einfach das gewünschte Ergebnis am Display aus und führen Sie das Glas zum Auffüllen an den praktischen Dispenser.

MultiChill 0 °C

Bewahren Sie die Aromen Ihrer Lebensmittel mit dieser variablen Temperaturschublade, die sich je nach Ihren Lagerbedürfnissen auf Temperaturen von -3 °C bis +5 °C anpassen lässt.



EAL575NWCN

Das eiskalte Traumpaar

Kombinieren Sie diese zwei freistehenden Geräte SG280NICN und SC390ICN mit dem Verbindungssatz M4RK205 und profitieren Sie von viel Platz fürs Kühlen und Einfrieren.



SG280NI

SC390I



Side-By-Side SBS670NI
Preis inkl. / exkl. MwSt.
4'200.00 / 3'885.30
VRG inkl. / exkl. MwSt.
28.11 / 26.00



ExtraChill Schublade

Die aktive Zirkulation der Kaltluft sorgt für eine niedrigere Temperatur als im Rest des Kühlschranks.



Connectivity

Den Kühlschrank aus der Ferne mit der Electrolux App steuern.



Cooling 360°

Luftkanäle und Metall an der Rückwand sorgen für stabile Temperatur und Luftfeuchtigkeit.



Touch-Bedienung

Touch-Display mit digitaler Anzeige und Zusatzfunktionen.



LED-Beleuchtung

LED-Innenbeleuchtung für gleichmässiges Licht.



NoFrost

Gefrierraum bleibt frei von Reif und Eis.



CustomFlex

Flexibelstes System zur Lebensmittellagerung.

XXL-Gefrierschrank

Viele Vorteile dank besonders grossem Nutzinhalt: Entdecken Sie jetzt unseren Gefrierschrank mit einer Kapazität von 406 Litern.



MultiSpace

Dieser Gefrierschrank verfügt über besonders viel Platz dank einem Nutzinhalt von 406 Litern.



MultiFlow

MultiFlow gewährleistet eine stabile Temperatur und Feuchtigkeit im gesamten Gefrierschrank dank Umluftzirkulation.



LED-Beleuchtung

Gleichmässiges Licht im Innenraum des Gefrierschranks.



QuickDoorOpening

Bequemes und müheloses Öffnen der Tür dank einfachem Türöffnungsmechanismus.



SG405N



MD530NO



EAL575NW



Highlights

- ★ MultiFlow
- ★ NoFrost
- ★ ChillZone 0°C
- ★ MultiSwitch+
- ★ Elektronische Touch Steuerung

- ★ Eis- und Wasserdispenser
- ★ Cooling 360°
- ★ NoFrost
- ★ MultiChill 0°C
- ★ Elektronische Touch Steuerung
- ★ Festwasseranschluss*

Icons

Erklärungen zu den Icons finden Sie auf der Klappseite hinten im Katalog.



Montage

Bauform
 Farbvariante: Weiss (WE), Metall Schwarz MS,
 Metall (CN)

Gerätemasse H × B × T, mm

Bandung Links (L), Rechts (R), Wechselbar (W)

Griffvariante (integriert in Türe / auf Türe / QuickDoorOpening)

Anschlusswerte V/A

Leistung

Energieverbrauch kWh/Jahr

Energieeffizienzklasse A-G

Geräusch/Geräuschklasse dB(A)/A-F

Nutzzinhalt Total L

Nutzzinhalt Kühlteil L

Nutzzinhalt Gefrierfach L

Bedienung / Display

Temperaturanzeige (Digital/LED Balkenanzeige)

Steuerungsart (Elektronik Touch/Tasten/Drehschalter)

Getrennte Temperatureinstellung (Kühl-/Gefrierfach/MultiChill 0°C-Zone/NaturaFresh)

Schnellkühlung/Schnellgefrieren

Ausstattung Kühlen

LED-Beleuchtung (oben/seitlich/integriert in Bedienung)

Umluftkühlung (Cooling360°/MultiFlow/DynamicAir)

Aktivkohlefilter CleanAir Control

Anzahl Gemüseschubladen/GreenZone*/ExtraChill/MultiChill 0°C

Anzahl Glastabläre

Teilbares Glastablar/FlexiShelf

Anzahl Türfächer/Flaschenfach/Butterfach

Kurzes Türfach

Ausstattung Gefrieren

LED-Beleuchtung (oben/seitlich)

Gefrierfachtechnologie (NoFrost/LowFrost/Statisch)

4-Sterne Gefrierfach

Anzahl Schubladen Gefrierfach

Anzahl Glasablagen Gefrierfach

Anzahl Türfächer

Sicherheit

Temperaturalarm (optisch/akustisch/App)

Tür-Warnsignal (optisch/akustisch/App)

Zubehör

Flaschenablagereist im Lieferumfang enthalten

Flaschenablagereist (optional)

Preis inkl./exkl. MwSt.

VRG inkl./exkl. MwSt.

Information

	MultiDoor	Side-By-Side
	CN	CN
Gerätemasse	1900 × 905 × 683	1770 × 910 × 730
Bandung	-	-
Griffvariante	• / - / -	• / - / -
Anschlusswerte	230 V	230 V
Energieverbrauch	256	270
Energieeffizienzklasse	D	D
Geräusch/Geräuschklasse	39/C	39/C
Nutzzinhalt Total	522	573
Nutzzinhalt Kühlteil	343	332
Nutzzinhalt Gefrierfach	179	240
Temperaturanzeige	• / -	• / -
Steuerungsart	• / - / -	• / - / -
Getrennte Temperatureinstellung	• / • / - / -	• / • / • / -
Schnellkühlung/Schnellgefrieren	- / •	• / •
LED-Beleuchtung	• / • / -	• / - / -
Umluftkühlung	- / • / -	• / - / -
Aktivkohlefilter	-	-
Anzahl Gemüseschubladen	1 / - / 1 / -	1 / - / - / 1
Anzahl Glastabläre	3	4
Teilbares Glastablar	-	-
Anzahl Türfächer	4 / 2 / -	2 / 2 / -
Kurzes Türfach	-	-
LED-Beleuchtung	• / -	• / -
Gefrierfachtechnologie	• / - / -	• / - / -
4-Sterne Gefrierfach	•	•
Anzahl Schubladen	6	2
Anzahl Glasablagen	-	4
Anzahl Türfächer	-	1
Temperaturalarm	• / • / -	• / • / -
Tür-Warnsignal	- / • / -	- / • / -
Flaschenablagereist (optional)	-	-
Preis inkl./exkl. MwSt.	4'370.00 / 4'042.55	4'490.00 / 4'153.55
VRG inkl./exkl. MwSt.	50.05 / 46.30	50.05 / 46.30
Information		*Wasserfilter im Lieferumfang enthalten



EAL575NW



SB481N



Highlights

- ★ Eis- und Wasserdispenser
- ★ NoFrost
- ★ Cooling 360°
- ★ MultiChill 0 °C
- ★ LED Beleuchtung
- ★ Festwasseranschluss*

- ★ MultiFlow
- ★ NoFrost
- ★ TwinTech
- ★ Elektronische Touch Steuerung
- ★ Eisbereiter mit Auffangschale

Icons

Erklärungen zu den Icons finden Sie auf der Klappseite hinten im Katalog.



Montage

Bauform
 Farbvariante: Weiss (WE), Metall Schwarz MS,
 Metall (CN)

Gerätemasse H × B × T, mm

Bandung Links (L), Rechts (R), Wechselbar (W)

Griffvariante (integriert in Türe / auf Türe / QuickDoorOpening)

Anschlusswerte V/A

Leistung

Energieverbrauch kWh/Jahr

Energieeffizienzklasse A-G

Geräusch/Geräuschklasse dB(A)/A-F

Nutzinhalt Total L

Nutzinhalt Kühlteil L

Nutzinhalt Gefrierteil L

Bedienung / Display

Temperaturanzeige (Digital/LED Balkenanzeige)

Steuerungsart (Elektronik Touch/Tasten/Drehschalter)

Getrennte Temperatureinstellung (Kühl-/ Gefrierteil/ MultiChill 0 °C-Zone/ NaturaFresh

Schnellkühlung/ Schnellgefrieren

Ausstattung Kühlen

LED-Beleuchtung (oben/ seitlich/ integriert in Bedienung)

Umluftkühlung (Coolung360°/ MultiFlow/ DynamicAir)

Aktivkohlefilter CleanAir Control

Anzahl Gemüseschubladen/ GreenZone*/ ExtraChill/ MultiChill 0 °C

Anzahl Glastablarer

Teilbares Glastablar/ FlexiShelf

Anzahl Türfächer/ Flaschenfach/ Butterfach

Kurzes Türfach

Ausstattung Gefrieren

LED-Beleuchtung (oben/ seitlich)

Gefriertechnologie (NoFrost/ LowFrost/ Statisch)

4-Sterne Gefrierfach

Anzahl Schubladen Gefrierteil

Anzahl Glasablagen Gefrierteil

Anzahl Türfächer

Sicherheit

Temperaturalarm (optisch/ akustisch/ App)

Tür-Warnsignal (optisch/ akustisch/ App)

Zubehör

Flaschenablagerröst im Lieferumfang enthalten

Flaschenablagerröst (optional)

Preis inkl. / exkl. MwSt.

VRG inkl. / exkl. MwSt.

Information

	Side-By-Side	Kühl- und Gefrierkombination
	MS	MS
Gerätemasse	1770 × 910 × 730	1920 × 700 × 712
Bandung	-	R/W
Griffvariante	• / - / -	• / - / -
Anschlusswerte	230 V	230 V
Energieverbrauch	270	288
Energieeffizienzklasse	D	E
Geräusch/Geräuschklasse	39/C	41/C
Nutzinhalt Total	573	481
Nutzinhalt Kühlteil	332	344
Nutzinhalt Gefrierteil	240	137
Temperaturanzeige	• / -	• / -
Steuerungsart	• / - / -	• / - / -
Getrennte Temperatureinstellung	• / • / • / -	• / • / - / -
Schnellkühlung/ Schnellgefrieren	• / •	• / •
LED-Beleuchtung	• / - / -	• / - / -
Umluftkühlung	• / - / -	- / • / -
Aktivkohlefilter	-	-
Anzahl Gemüseschubladen	1 / - / - / 1	1 / - / 1 / -
Anzahl Glastablarer	4	4
Teilbares Glastablar	-	-
Anzahl Türfächer	2 / 2 / -	2 / 1 / 1
Kurzes Türfach	-	-
LED-Beleuchtung	• / -	- / -
Gefriertechnologie	• / - / -	• / - / -
4-Sterne Gefrierfach	•	•
Anzahl Schubladen	2	2
Anzahl Glasablagen	4	1
Anzahl Türfächer	1	-
Temperaturalarm	• / • / -	• / • / -
Tür-Warnsignal	- / • / -	• / • / -
Flaschenablagerröst	-	-
Flaschenablagerröst (optional)	-	-
Preis inkl. / exkl. MwSt.	4'590.00 / 4'246.05	2'150.00 / 1'988.90
VRG inkl. / exkl. MwSt.	50.05 / 46.30	28.11 / 26.00
Information	*Wasserfilter im Lieferumfang enthalten	



SB360NI



- ★ Cooling 360°
- ★ NoFrost
- ★ TwinTech
- ★ GreenZone+
- ★ Elektronische Touch Steuerung



Kühl- und Gefrierkombination

CN
2020×595×639
R/W
•/-/-
230 V
162
C
34/B
363
260
103
•/-
•/-/-
•/•/-/-
•/•
•/•/-
•/-/-
•
-/1/1/-
3
1
2/1/1
-
-/-
•/-/-
•
3
-
-
•/•/•
•/•/•
•
BORFSF-RX
2'310.00/2'136.90
28.11/26.00



SB330NI



- ★ Cooling 360°
- ★ NoFrost
- ★ TwinTech
- ★ GreenZone+
- ★ CustomFlex
- ★ Elektronische Touch Steuerung



Kühl- und Gefrierkombination

MS
1870×595×639
R/W
•/-/-
230 V
160
C
34/B
328
225
103
•/-
•/-/-
•/•/-/-
•/•
•/•/-
•/-/-
•
-/1/1/-
2
1
-/1/-
5
-/-
•/-/-
•
3
-
-
•/•/•
•/•/•
•
BORFSF-RX
2'270.00/2'099.90
28.11/26.00



SB330NI



- ★ Cooling 360°
- ★ NoFrost
- ★ TwinTech
- ★ GreenZone+
- ★ CustomFlex
- ★ Elektronische Touch Steuerung



Kühl- und Gefrierkombination

CN
1870×595×639
R/W
•/-/-
230 V
160
C
34/B
328
225
103
•/-
•/-/-
•/•/-/-
•/•
•/•/-
•/-/-
•
-/1/1/-
2
1
-/1/-
5
-/-
•/-/-
•
3
-
-
•/•/•
•/•/•
•
BORFSF-RX
2'270.00/2'099.90
28.11/26.00



SB360N



SB330N



Highlights

- ★ MultiFlow
- ★ NoFrost
- ★ TwinTech
- ★ GreenZone+
- ★ Elektronische Touch Steuerung

- ★ MultiFlow
- ★ NoFrost
- ★ TwinTech
- ★ GreenZone+
- ★ Elektronische Touch Steuerung

Icons

Erklärungen zu den Icons finden Sie auf der Klappseite hinten im Katalog.



Montage

Bauform	
Farbvariante: Weiss (WE), Metall Schwarz (MS), Metall (CN)	
Gerätemasse	H × B × T, mm
Bandung Links (L), Rechts (R), Wechselbar (W)	
Griffvariante (integriert in Türe / auf Türe / QuickDoorOpening)	
Anschlusswerte	V/A

Kühl- und Gefrierkombination

WE

2020 × 595 × 639

R/W

• / - / -

230 V

Kühl- und Gefrierkombination

WE

1870 × 595 × 639

R/W

• / - / -

230 V

Leistung

Energieverbrauch	kWh/Jahr
Energieeffizienzklasse	A-G
Geräusch/Geräuschklasse	dB(A)/A-F
Nutzhalt Total	L
Nutzhalt Kühlteil	L
Nutzhalt Gefrierteil	L

203

D

35/B

363

260

103

160

C

34/B

328

225

103

Bedienung / Display

Temperaturanzeige (Digital/LED Balkenanzeige)	
Steuerungsart (Elektronik Touch/Tasten/Drehschalter)	
Getrennte Temperatureinstellung (Kühl-/Gefrierteil/MultiChill 0 °C-Zone/NaturaFresh Schnellkühlung/Schnellgefrieren)	

• / -

• / - / -

• / • / - / -

• / •

• / -

• / - / -

• / • / - / -

• / •

Ausstattung Kühlen

LED-Beleuchtung (oben/seitlich/integriert in Bedienung)	
Umluftkühlung (Cooling360°/MultiFlow/DynamicAir)	
Aktivkohlefilter CleanAir Control	
Anzahl Gemüseschubladen/GreenZone+/ExtraChill/MultiChill 0 °C	
Anzahl Glasablässe	
Teilbares Glasablar/FlexiShelf	
Anzahl Türfächer/Flaschenfach/Butterfach	
Kurzes Türfach	

• / • / -

- / • / -

•

- / 1 / 1 / -

3

1

2 / 1 / 1

-

• / • / -

- / • / -

•

- / 1 / 1 / -

2

1

1 / 1 / 1

-

Ausstattung Gefrieren

LED-Beleuchtung (oben/seitlich)	
Gefriertechnologie (NoFrost/LowFrost/Statisch)	
4-Sterne Gefrierfach	
Anzahl Schubladen Gefrierteil	
Anzahl Glasablagen Gefrierteil	
Anzahl Türfächer	

- / -

• / - / -

•

3

-

-

- / -

• / - / -

•

3

-

-

Sicherheit

Temperaturalarm (optisch/akustisch/App)	
Tür-Warnsignal (optisch/akustisch/App)	

• / • / -

• / • / -

• / • / -

• / • / -

Zubehör

Flaschenablagereist im Lieferumfang enthalten	
Flaschenablagereist (optional)	

•

BORFSF-RX

2'020.00/1'868.65

28.11/26.00

•

BORFSF-RX

1'740.00/1'609.60

28.11/26.00

Preis inkl. / exkl. MwSt.

VRG inkl. / exkl. MwSt.



SB310

- ★ LowFrost
- ★ Elektronische Steuerung



Kühl- und Gefrierkombination

WE

1750×595×647

R/W

-/•/-

230 V

233

E

40/C

304

195

110

-/•

-/•/-

•/-/-/-

-/•

-/-/•

-/-/-

-

2/-/-/-

3

-

1/1/1

-

-/-

-/•/-

•

3

2

-

-/-/-

-/-/-

•

-

1'145.00/1'059.20
28.11/26.00



FS

ST281F

- ★ LowFrost
- ★ Elektronische Steuerung



Kühl- und Gefrierkombination

WE

1610×550×547

R/W

•/-/-

230 V

178

E

40/C

244

203

41

-/•

-/•/-

•/-/-/-

-/•

-/-/•

-/-/-

-

1/-/-/-

4

-

3/1/1

-

-/-

-/•/-

•

-

1

-

-/-/-

-/-/-

-

-

1'200.00/1'110.10
28.11/26.00



FS

ST246F

- ★ LowFrost
- ★ Elektronische Steuerung



Kühl- und Gefrierkombination

WE

1434×550×547

R/W

•/-/-

230 V

177

E

39/C

206

165

41

-/•

-/•/-

•/-/-/-

-/•

-/-/•

-/-/-

-

1/-/-/-

3

-

3/1/1

-

-/-

-/•/-

•

-

1

-

-/-/-

-/-/-

•

-

1'050.00/971.30
28.11/26.00



SC390I



SC390



Highlights

- ★ Cooling 360°
- ★ QuickDoorOpening-Griff
- ★ ExtraChill
- ★ CustomFlex
- ★ Elektronische Touch Steuerung

- ★ Cooling 360°
- ★ QuickDoorOpening-Griff
- ★ ExtraChill
- ★ CustomFlex
- ★ Elektronische Touch Steuerung

Icons

Erklärungen zu den Icons finden Sie auf der Klappseite hinten im Katalog.



Montage

Bauform
 Farbvariante: Weiss (WE), Metall Schwarz MS), Metall (CN)

Gerätemasse H × B × T, mm

Bandung Links (L), Rechts (R), Wechselbar (W)

Griffvariante (integriert in Türe / auf Türe / QuickDoorOpening)

Anschlusswerte V/A

Leistung

Energieverbrauch kWh/Jahr

Energieeffizienzklasse A-G

Geräusch / Geräuschklasse dB(A) / A-F

Nutzzinhalt Total L

Nutzzinhalt Kühlteil L

Nutzzinhalt Gefrierfach L

Bedienung / Display

Temperaturanzeige (Digital / LED Balkenanzeige)

Steuerungsart (Elektronik Touch / Tasten / Drehschalter)

Getrennte Temperatureinstellung (Kühl- / Gefrierfach / MultiChill 0°C-Zone / NaturaFresh)

Schnellkühlung / Schnellgefrieren

Ausstattung Kühlen

LED-Beleuchtung (oben / seitlich / integriert in Bedienung)

Umluftkühlung (Coolung360° / MultiFlow / DynamicAir)

Aktivkohlefilter CleanAir Control

Anzahl Gemüseschubladen / GreenZone* / ExtraChill / MultiChill 0°C

Anzahl Glasabläufe

Teilbares Glasablar / FlexiShelf

Anzahl Türfächer / Flaschenfach / Butterfach

Kurzes Türfach

Ausstattung Gefrieren

LED-Beleuchtung (oben / seitlich)

Gefriertechnologie (NoFrost / LowFrost / Statisch)

4-Sterne Gefrierfach

Anzahl Schubladen Gefrierfach

Anzahl Glasablagen Gefrierfach

Anzahl Türfächer

Sicherheit

Temperaturalarm (optisch / akustisch / App)

Tür-Warnsignal (optisch / akustisch / App)

Zubehör

Flaschenablagegest im Lieferumfang enthalten

Flaschenablagegest (optional)

Preis inkl. / exkl. MwSt.

VRG inkl. / exkl. MwSt.

Kühlschrank ohne Gefrierfach

CN

1860 × 595 × 650

R/W

- / • / •

230 V

121

E

40/C

390

390

-

• / -

• / - / -

• / - / - / -

• / -

• / • / -

• / - / -

-

2 / - / 1 / -

4

-

- / 2 / -

6

- / -

- / - / -

-

-

-

-

• / • / •

• / • / •

•

BORFSF-RX

1'990.00 / 1'840.90

28.11 / 26.00

Kühlschrank ohne Gefrierfach

CN

1860 × 595 × 650

R/W

- / • / •

230 V

97

D

36/C

390

390

-

- / •

- / • / -

• / - / - / -

• / -

• / • / -

• / - / -

•

2 / - / 1 / -

4

-

- / 2 / -

6

- / -

- / - / -

-

-

-

-

• / - / -

• / • / -

•

BORFSF-RX

2'180.00 / 2'016.65

28.11 / 26.00



SC390

- ★ MultiFlow
- ★ QuickDoorOpening-Griff
- ★ ExtraChill
- ★ Elektronische Steuerung



SC310

- ★ QuickDoorOpening-Griff
- ★ Elektronische Steuerung



Kühlschrank ohne Gefrierfach

Kühlschrank ohne Gefrierfach

WE
1860×595×650
R/W
-/•/•
230 V
97
D
36/C
390
390
-
-/•
-/•/-
•/-/-/-
•/-
•/-/-
-/•/-
•
1/-/1/-
5
-
4/1/-
-
-/-
-/-/-
-
-
-
•/-/-
•/•/-
•
BORFSF-RX
1'830.00/1'692.90
28.11/26.00

WE
1550×595×650
R/W
-/•/•
230 V
112
E
38/C
309
309
-
-/•
-/•/-
•/-/-/-
•/-
•/-/-
-/•/•
-
1/-/-/-
5
-
2/1/1
-
-/-
-/-/-
-
-
-
•/•/-
•/•/-
•
BORFSF-RX
1'500.00/1'387.60
28.11/26.00



TK120



TC135



Highlights

- ★ Integriertes Gefrierfach
- ★ Elektronische Steuerung

- ★ Elektronische Steuerung

Icons

Erklärungen zu den Icons finden Sie auf der Klappseite hinten im Katalog.



Montage

Bauform
 Farbvariante: Weiss (WE), Metall Schwarz MS), Metall (CN)

Gerätemasse H × B × T, mm

Bandung Links (L), Rechts (R), Wechselbar (W)

Griffvariante (integriert in Türe / auf Türe / QuickDoorOpening)

Anschlusswerte V / A

Leistung

Energieverbrauch kWh/Jahr

Energieeffizienzklasse A-G

Geräusch / Geräuschklasse dB(A) / A-F

Nutzzinhalt Total L

Nutzzinhalt Kühlteil L

Nutzzinhalt Gefrierfach L

Bedienung / Display

Temperaturanzeige (Digital / LED Balkenanzeige)

Steuerungsart (Elektronik Touch / Tasten / Drehschalter)

Getrennte Temperatureinstellung (Kühl- / Gefrierfach / MultiChill 0 °C-Zone / NaturaFresh)

Schnellkühlung / Schnellgefrieren

Ausstattung Kühlen

LED-Beleuchtung (oben / seitlich / integriert in Bedienung)

Umluftkühlung (Coolung360° / MultiFlow / DynamicAir)

Aktivkohlefilter CleanAir Control

Anzahl Gemüseschubladen / GreenZone* / ExtraChill / MultiChill 0 °C

Anzahl Glastabläre

Teilbares Glastablar / FlexiShelf

Anzahl Türfächer / Flaschenfach / Butterfach

Kurzes Türfach

Ausstattung Gefrieren

LED-Beleuchtung (oben / seitlich)

Gefriertechnologie (NoFrost / LowFrost / Statisch)

4-Sterne Gefrierfach

Anzahl Schubladen Gefrierfach

Anzahl Glasablagen Gefrierfach

Anzahl Türfächer

Sicherheit

Temperaturalarm (optisch / akustisch / App)

Tür-Warnsignal (optisch / akustisch / App)

Zubehör

Flaschenablagereist im Lieferumfang enthalten

Flaschenablagereist (optional)

Preis inkl. / exkl. MwSt.

VRG inkl. / exkl. MwSt.

Kühlschrank mit Gefrierfach

WE

845 × 560 × 575

R / W

- / ● / -

230 V

110

D

38 / C

130

115

15

- / -

- / ● / -

● / - / - / -

- / ●

- / ● / -

- / - / -

-

1 / - / - / -

2

-

1 / 1 / 1

-

- / -

- / - / ●

●

-

-

-

- / - / -

- / - / -

-

-

860.00 / 795.55

28.11 / 26.00

Kühlschrank ohne Gefrierfach

WE

845 × 560 × 575

R / W

- / ● / -

230 V

73

D

38 / C

134

134

-

- / -

- / ● / -

● / - / - / -

- / -

- / ● / -

- / - / -

-

1 / - / - / -

3

-

1 / 1 / 1

-

- / -

- / - / -

-

-

-

- / - / -

- / - / -

-

-

800.00 / 740.05

28.11 / 26.00



SG280NI



- ★ NoFrost
- ★ QuickDoorOpening-Griff
- ★ MaxiBox
- ★ Elektronische Touch Steuerung



SG280N



- ★ NoFrost
- ★ QuickDoorOpening-Griff
- ★ MaxiBox
- ★ Elektronische Steuerung



Gefrierschrank
CN
1860×595×650
L/W
-/•/•
230 V
248
E
41/C
280
-
280
•/-
•/-/-
-/•/-/-
-/•
-/-/-
-/-/-
-
-/-/-/-
-
-
-/-/-
-
•/-
•/-/-
•
5
2
-
•/•/•
•/•/•
-
-
2'110.00/1'951.90
28.11/26.00

Gefrierschrank
CN
1860×595×650
R/W
-/•/•
230 V
198
D
38/C
278
-
278
-/•
-/•/-
-/•/-/-
-/•
-/-/-
-/-/-
-
-/-/-/-
-
-
-/-/-
-
•/-
•/-/-
•
5
2
2
•/•/-
•/•/-
-
-
2'220.00/2'053.65
28.11/26.00



SG405N



SG280N



Highlights

- ★ NoFrost
- ★ QuickDoorOpening-Griff
- ★ MaxiBox
- ★ Elektronische Steuerung

- ★ NoFrost
- ★ QuickDoorOpening-Griff
- ★ MaxiBox
- ★ Elektronische Steuerung

Icons

Erklärungen zu den Icons finden Sie auf der Klappseite hinten im Katalog.



Montage

Bauform
 Farbvariante: Weiss (WE), Metall Schwarz (MS), Metall (CN)

Gerätemasse H × B × T, mm

Bandung Links (L), Rechts (R), Wechselbar (W)

Griffvariante (integriert in Türe / auf Türe / QuickDoorOpening)

Anschlusswerte V/A

Leistung

Energieverbrauch kWh/Jahr

Energieeffizienzklasse A-G

Geräusch / Geräuschklasse dB(A) / A-F

Nutzinhalt Total L

Nutzinhalt Kühlteil L

Nutzinhalt Gefrierteil L

Bedienung / Display

Temperaturanzeige (Digital / LED Balkenanzeige)

Steuerungsart (Elektronik Touch / Tasten / Drehschalter)

Getrennte Temperatureinstellung (Kühl- / Gefrierteil / MultiChill 0°C-Zone / NaturaFresh)

Schnellkühlung / Schnellgefrieren

Ausstattung Kühlen

LED-Beleuchtung (oben / seitlich / integriert in Bedienung)

Umluftkühlung (Coolung360° / MultiFlow / DynamicAir)

Aktivkohlefilter CleanAir Control

Anzahl Gemüseschubladen / GreenZone* / ExtraChill / MultiChill 0°C

Anzahl Glastablar

Teilbares Glastablar / FlexiShelf

Anzahl Türfächer / Flaschenfach / Butterfach

Kurzes Türfach

Ausstattung Gefrieren

LED-Beleuchtung (oben / seitlich)

Gefriertechnologie (NoFrost / LowFrost / Statisch)

4-Sterne Gefrierfach

Anzahl Schubladen Gefrierteil

Anzahl Glasablagen Gefrierteil

Anzahl Türfächer

Sicherheit

Temperaturalarm (optisch / akustisch / App)

Tür-Warnsignal (optisch / akustisch / App)

Zubehör

Flaschenablagerröhr im Lieferumfang enthalten

Flaschenablagerröhr (optional)

Preis inkl. / exkl. MwSt.

VRG inkl. / exkl. MwSt.

	Gefrierschrank	Gefrierschrank
	WE	WE
	1910 × 700 × 760	1860 × 595 × 650
	R / W	R / W
	- / • / •	- / • / •
	230 V	230 V
	233	198
	D	D
	38 / C	38 / C
	406	278
	-	-
	406	278
	- / •	- / •
	- / • / -	- / • / -
	- / • / - / -	- / • / - / -
	- / •	- / •
	- / - / -	- / - / -
	-	-
	- / - / - / -	- / - / - / -
	-	-
	-	-
	- / - / -	- / - / -
	-	-
	• / -	• / -
	• / - / -	• / - / -
	•	•
	6	5
	2	2
	-	2
	• / • / -	• / • / -
	• / • / -	• / • / -
	-	-
	-	-
	2'090.00 / 1'933.40	1'890.00 / 1'748.40
	28.11 / 26.00	28.11 / 26.00



SG220N



TG85



- ★ NoFrost
- ★ QuickDoorOpening-Griff
- ★ Elektronische Steuerung

- ★ LowFrost Technologie
- ★ Elektronische Steuerung



Gefrierschrank
WE
1550×595×650
R/W
-/•/•
230 V
230
E
39/C
226
-
226
-/•
-/•/-
-/•/-/-
-/•
-/-/-
-/-/-
-
-/-/-
-
-
-/-/-
-
•/-
•/-/-
•
4
2
-
•/•/-
•/•/-
-
-
1'500.00/1'387.60
28.11/26.00

Gefrierschrank
WE
845×560×575
R/W
-/•/-
230 V
131
D
38/C
85
-
85
-/•
-/•/-
-/•/-/-
-/•
-/-/-
-/-/-
-
-/-/-
-
-
-/-/-
-
-
-
•/-
-/•/-
•
3
-
-
•/-/-
-/-/-
-
-
880.00/814.05
28.11/26.00

Praktische Gefriertruhen



LowFrost

Seltenes manuelles Abtauen und einfachere Reinigung.



FastFreeze

Nach einem Grosseinkauf können die Lebensmittel schneller eingefroren werden und das Erwärmen der bereits im Gefrierfach befindlichen Lebensmittel wird verhindert.



LED

Die integrierte LED-Beleuchtung sorgt gekonnt für die ideale Ausleuchtung, mit der Sie stets den Überblick behalten.

Deckel

Finger einklemmen gibt es bei unserem Gerät nicht. Der Deckel ist leicht zu öffnen und verbleibt automatisch in Position.

Rollen

Die beweglichen Rollen ermöglichen das einfache Manövrieren der Gefriertruhe. Profitieren Sie von der Freiheit Ihre Truhe auch frei im Raum platzieren zu können.

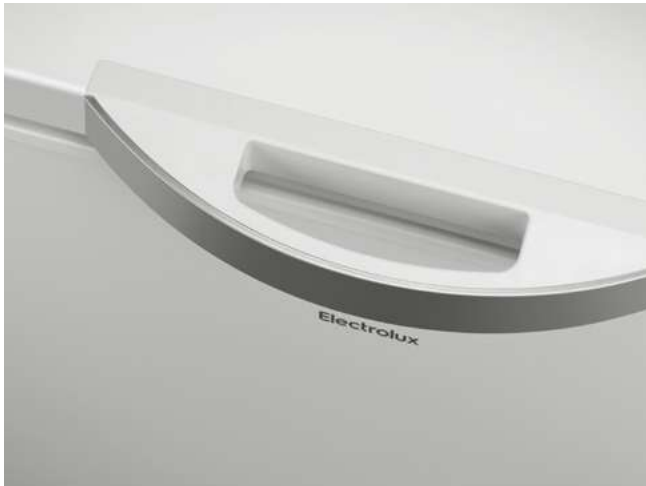



GT200



FS GT316



FS GT380

Highlights	GT200	FS GT316	FS GT380
	<ul style="list-style-type: none"> ★ LowFrost ★ Elektronische Steuerung ★ LED-Beleuchtung ★ Räder für leichtes Verschieben 	<ul style="list-style-type: none"> ★ LowFrost ★ Elektronische Steuerung ★ LED-Beleuchtung ★ Räder für leichtes Verschieben 	<ul style="list-style-type: none"> ★ LowFrost ★ Elektronische Steuerung ★ LED-Beleuchtung ★ Räder für leichtes Verschieben

Montage	Gefriertruhe		Gefriertruhe	
Bauform	Gefriertruhe		Gefriertruhe	
Farbe Weiss (WE)	WE		WE	
Gerätemasse	H×B×T, mm	845×1026×616	845×1120×700	845×1300×700
Griffvariante: oben		•	•	•
Anschlusswerte	V	230 V	230 V	230 V
Leistung				
Energieverbrauch	kWh/Jahr	160	188	255
Energieeffizienzklasse	A-G	D	D	E
Geräusch/ Geräuschklasse	dB(A)/A-F	39/C	39/C	45/D
Nutzhalt Total	L	198	308	371
Bedienung / Display				
Temperaturanzeige:		•	•	•
LED Balkenanzeige		•	•	•
Steuerungsart: Tasten		•	•	•
Schnellgefrieren		•	•	•
Ausstattung				
Gefiertechnologie: LowFrost		•	•	•
4-Sterne Gefrierfach		•	•	•
Beleuchtung: LED in Deckel		•	•	•
Abtauvorrichtung vorne		•	•	•
Anzahl Körbe		1	3	3
Anzahl Rollen/Füße		2/2	4/-	4/-
Sicherheit				
Temperaturalarm (optisch/akustisch/App)		-/-/-	-/-/-	-/-/-
Tür-Warnsignal (optisch/akustisch/App)		-/-/-	-/-/-	-/-/-
Optionales Zubehör				
Drahtkorb DKGTK-RX		•	•	•
Preis inkl./exkl. MwSt.		1'165.00/1'077.70	1'410.00/1'304.35	1'370.00/1'267.35
VRG inkl./exkl. MwSt.		28.11/26.00	28.11/26.00	28.11/26.00

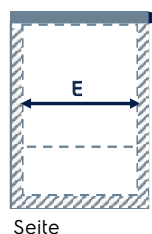
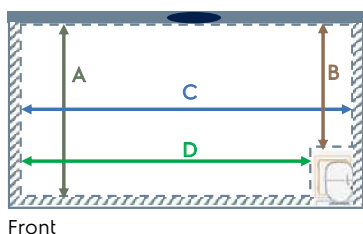

Innenmasse in mm	GT200	GT316	GT380
A	667	630	655
B	474	395	420
C	781	981	1161
D	574	726	906
E	400	530	530
Max Anzahl Körbe	8	11	14

Montagezubehör passend zu Einbaukühlschränken

Montagezubehör	Verwendung	Preis inkl. / exkl. MwSt.
LGDBWE/BR	Lüftungsgitter weiss/ braun für Sockel oder Deckenblende, 1 Stück für alle Kühl- und Gefriergeräte in EURO-Norm, solange Vorrat	48.00/ 44.40
LG- KS55WE/SW/BR	Lüftungsgitter weiss/ schwarz/ braun (p. Paar), Gesamthöhe 127 mm (1/6), zu EK284SA, EK282SA, EK278BN, EK276BN, EK274BN, EK242S, EK244S	129.00/119.35
KSTF55WE	Türfronten weiss mit 2 Handgriffen zu IK309BN, IK307BN, IK305BN (14/6)	425.00/ 393.15
KBEO	Kühlschrankbefestigung oben für Metallküchen zu EK134S, EK136S, EK158S, solange Vorrat	142.00/131.35

Montagezubehör passend zu freistehenden Kühlschränken

Montagezubehör	Verwendung	Preis inkl. / exkl. MwSt.
M4RK205	VerbindungsKit für Side-By-Side Aufbau SG280NICN + SC390ICN	100.00/ 92.50

Flaschenregale passend zu Einbau- / freistehenden Kühlschränken

Zubehör	Verwendung	Preis inkl. / exkl. MwSt.
WINERACK	Flaschenablage für 4 Flaschen (Alulook), passend zu folgenden Modellen: IK2805SZ, IK3035CZ, IK2671BN, IK1910SZ, IK2590B, IK2581BN, IK2480BN, IK2540BZ, IK2720B, IK2620B, IK2720B, IK2356B, IK2620B, IK3029SA, IK3318CA, IK2080S, IK2070S, IK2240C, IK1345S, IK1555C	45.00/ 41.65
FAR55-RX*	Flaschen-Ablagerost für 4 Flaschen passend für alle SMS-Einbaukühlschränke	50.00/ 46.25
BORFSF-RX*	Flaschenablage für 4 Flaschen (Alulook), passend zu folgenden Modellen: SB339NFCN, SB318NFCN, SB318NFMS, SB330NICN, SB330NIMS, SB360NICN, SC390ICN, SC390CN, SC390, SC310	49.00/ 45.35

Drahtkörbe zu Gefriertruhen

Zubehör	Verwendung	Preis inkl. / exkl. MwSt.
DKGTG-RX*	Drahtkorb passend zu GT316, GT380	52.00/ 48.10
DKGTK-RX*	Drahtkorb passend zu GT200	52.00/ 48.10

Hinweis: Zubehörteile mit der Endung -RX sind im Ersatzteilverkauf erhältlich

Dienstleistungen

Zubehör	Verwendung	Preis inkl. / exkl. MwSt.
KSUB	Umbandung Einbau- und freistehende Kühl- und Gefriergeräte links/ rechts in Planung Werkstatt, Termin ca. 5 Arbeitstage	72.00/ 66.60





Das beliebte Ecoline-Modell GA60SL3VS zeichnet sich durch eine noch höhere Energieeffizienz aus und gehört neu zur Energieeffizienzklasse A-10%.

Geschirrspülen

Produkteigenschaften 252

EURO 60 cm

Vollintegriert 260

Vollintegriert, Slim 45 cm 263

Integriert 264

SMS 55 cm









Vollintegriert 266

Integriert 267

Zubehör / Montagezubehör /

Dienstleistungen 269

Unsere Highlights im Überblick

Technologie	Vorteile für Sie	Wie funktioniert's?
 <p>ComfortRails™</p>	Kein Wackeln, Klappern oder Kippen der Gläser.	Hochwertige, sanft gleitende Vollauszüge erleichtern das Be- und Entladen der Geschirrkörbe.
 <p>ComfortLift®</p>	Bequemes Be- und Entladen auch des unteren Korbs.	Korbmechanismus erhebt den Unterkorb in eine bequeme Höhe.
 <p>SoftGrips & SoftSpikes</p>	Sicherer Schutz für Gläser.	Spezielle Gläserhalterungen, auch für Stielgläser, sorgen für einen sicheren Halt.
 <p>Ecometer</p>	Zeigt an, wie ökologisch die gewählte Laufzeit ist, und unterstützt umweltfreundliche Entscheidungen.	Der Ecometer berücksichtigt die gewählte Programmdauer und Optionen und zeigt sofort, wie umweltfreundlich die Programmwahl ist.
 <p>QuickSelect™</p>	Aufgrund der gewünschten Laufzeit verwendet der Geschirrspüler automatisch das richtige Programm.	Programmablauf, Temperatur und Wasserverbrauch werden Ihren Bedürfnissen entsprechend angepasst.
 <p>FlexiSpray Satellitensprüharm</p>	Jeder Gegenstand in jeder Ecke der Maschine wird gereinigt.	Das spezielle Sprühverhalten des Sprüharms verteilt das Wasser effizient und erreicht alle Bereiche für eine optimale Reinigung.
 <p>SprayZone</p>	Auch stark verschmutztes Geschirr wird sauber.	Kraftvoller Wasserdruck in der definierten Zone sorgt für intensive Reinigung.
 <p>AirDry™</p>	Garantiert trockenes Geschirr.	Die Tür öffnet sich in der Trockenphase automatisch, um das Geschirr effizient an der Luft zu trocknen.

Finden Sie den perfekten Geschirrspüler

Geschirrspüler EURO-Norm

	GA60SLICCN / GA60SL-VC SuperLuxe	GA60GLICCN / GA60GLVC GrandLuxe	GA60LICN / GA60LV Luxe	GA60KV Komfort
 ComfortRails™ Der obere Korb gleitet sanft und stoppt langsam	✓			
 Besteckschublade mit ComfortRails™	✓	✓		
 ComfortLift® Der untere Korb schwingt sanft nach oben	✓	✓		
 SoftGrips und SoftSpikes Sichere und schonende Gläserhalterung	✓	✓	✓	
 Satellitensprüharm Doppelrotationsprüharm	✓	✓	✓	✓

Geschirrspüler SMS-Norm

	GA55LICN / GA55LV SuperLuxe	GA55GLICN / GA55GLV GrandLuxe	GA55LICN / GA55LV Luxe
 ComfortRails™ Der obere Korb gleitet sanft und stoppt langsam	✓		
 SoftGrips und SoftSpikes Sichere und schonende Gläserhalterung	✓	✓	
 Satellitensprüharm Doppelrotationsprüharm	✓	✓	✓

Bequemes Be- und Entladen mit dem ComfortLift®-Geschirrspüler



ComfortLift®

Es ist der erste Geschirrspüler, der den unteren Korb mit einer sanften Bewegung mühelos nach oben hebt – so haben Sie einfachen Zugang zu Ihrem Geschirr. Komfortables ein- und ausräumen, bequemer als je zuvor.



«Sehr geräumiger Geschirrspüler in guter Qualität. Auch, dass der untere Geschirrkorb höhergestellt werden kann, ist rückenschonend und hervorragend gelöst!»*

Bewertet mit: ★ ★ ★ ★ ★

* Diese Bewertung wurde im September 2024 auf www.electrolux.ch für das Produkt GA60GLVC hinterlassen.



Intuitiv und umweltfreundlich dank QuickSelect™ und Ecometer



QuickSelect™

Mit QuickSelect™ starten Sie Ihren Geschirrspüler so intuitiv wie nie zuvor: Sie entscheiden, wie lange Ihr Geschirrspüler läuft. Er verwendet automatisch das richtige Programm für makellose Ergebnisse. Über eine fünfstufige Regelung die Laufzeit wählen, auf Wunsch Zusatzoptionen hinzufügen, Start drücken, fertig.



Ecometer

Der Ecometer berücksichtigt Ihre gewählte Programmdauer und Optionen und zeigt sofort, wie ökologisch Sie Ihr Programm gewählt haben.



Steuerung vollintegrierte Geschirrspülmodelle



Steuerung teilintegrierte Geschirrspülmodelle



Bester Schutz für Geschirr & Besteck



ComfortRails™

Die ComfortRails™ lassen den oberen Korb und die Besteckschublade, falls vorhanden, sanft in Ihren Geschirrspüler gleiten, ohne dass Ihre Gläser kippen. Kein Wackeln oder Klappern des Korbes, damit Ihre Gläser geschützt sind. Eine bessere Pflege für Ihr Geschirr – und auch leiser.

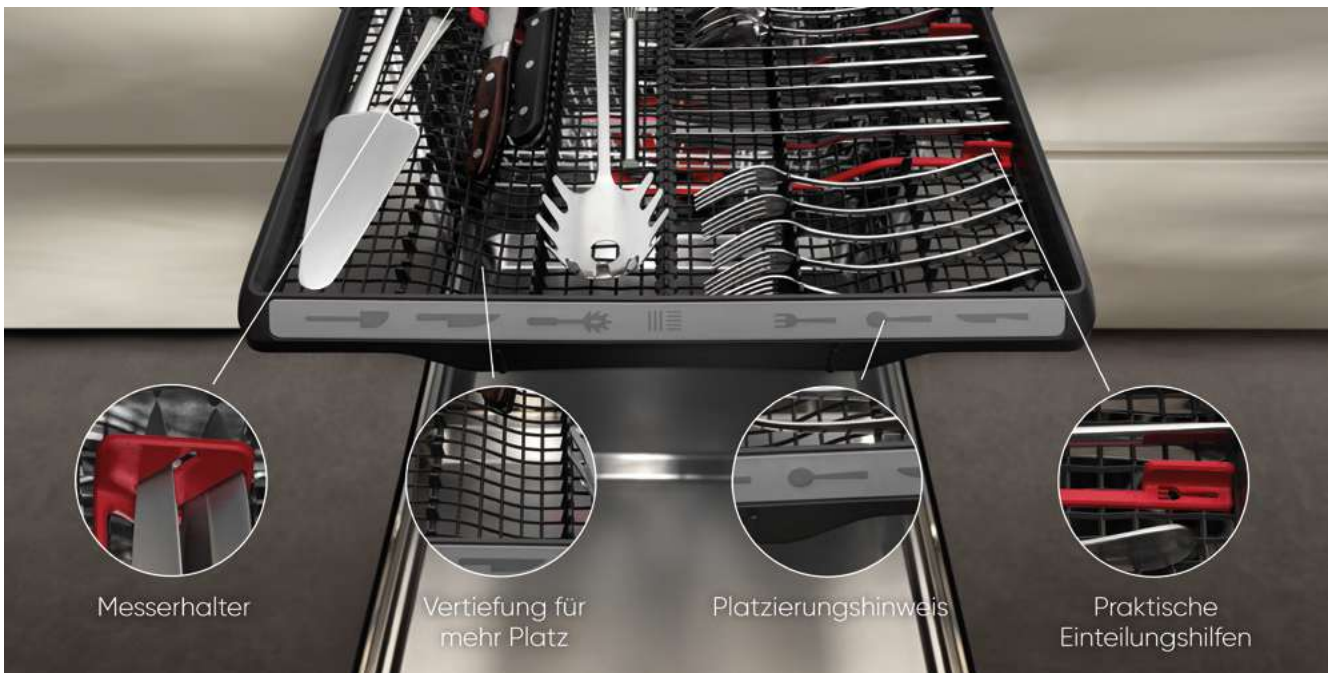

Messerhalter

Vertiefung für mehr Platz

Platzierungshinweis

Praktische Einteilungshilfen



Besteckschublade

Clever konzipiert, bietet die Schublade viel Platz für Ess- und Salatbesteck, lange Messer wie auch Espressotassen.



SoftSpikes

Sichere und schonende Gläserhalterung



SoftGrips

Praktische Stielgläserhalterungen





FlexiSpray-Satellitensprüharm

Dank dem ausgeklügelten Satelliten-sprüharm wird jede Ecke und jeder Gegenstand im Geschirrspüler sauber. Durch die innovative Wasserverteilung wird selbst dicht eingeräumtes Geschirr gründlich gereinigt. Der Deckensprüharm trägt zur Sauberkeit der ganzen Beladung bei und sorgt vor allem dafür, dass der Oberkorb von oben bis unten gereinigt wird.



SprayZone

Dank der SprayZone-Funktion werden Ihre Töpfe und Pfannen intensiv gereinigt. Der kraftvolle Wasserdruck sorgt dafür, dass das in diesem Bereich platzierte Geschirr gründlich gespült wird. So werden auch die hartnäckigsten Ablagerungen, wie eingebraunte Rückstände von Gratinformen, Fondue Caquelons oder Raclette Pfännchen, mühelos entfernt.



AirDry™

Garantiert trockenes Geschirr dank der automatischen AirDry™-Technologie. Durch die Funktion wird gegen Ende des Spülgangs die Tür automatisch 10 cm weit geöffnet, um das Geschirr natürlich trocknen zu lassen.



Weitere Highlights



ExtraSilent-Programm

Mit dem ExtraSilent-Programm spülen Sie auf Weltrekordniveau. Bei unseren Geschirrspülern der SuperLuxe-Linie können Sie mit dieser Funktion das bereits extrem leise Betriebsgeräusch von 39 auf das Weltrekord-Niveau von nur 37 dB(A) senken.

ExtraHygiene-Funktion

Die ExtraHygiene-Funktion bietet Ihnen maximale Reinigungsleistung mit hygienischer Pflege. Mit diesem Programm wird die letzte Spülphase auf 69 °C erhitzt und die Temperatur mindestens 10 Minuten lang hoch gehalten. Damit werden mehr als 99,9999% der Bakterien und Viren entfernt*.

* Getestet auf *Micrococcus luteus* und MS2 Bakteriophagen in einem externen Test der Swissatest Testmaterialien AG im Jahr 2021 (Testbericht Nr. 20212029).

Electrolux App



Electrolux App

Steuern Sie Ihren Geschirrspüler bequem aus der Ferne über Ihr Smartphone mit der Electrolux App.

Die wichtigsten Funktionen auf einen Blick:

Öko-Feedback: Liefert visuelle Hinweise zu den Auswirkungen des Wasser- und Energieverbrauchs, je nach gewählter Zeit und Extra-Funktionen.

Fernüberwachung und -steuerung: Den Geschirrspüler aus der Ferne steuern, um bspw. den Start zu verzögern oder Extras hinzuzufügen.

Benachrichtigungen & Alarmer: Push-nachrichten wie z.B. Programmende, Klarspülbehälter leer, Salzbehälter leer sowie Alarmer zu Wartungsthemen oder bei Wasseraustritt werden direkt angezeigt.

Electrolux Dienstleistungen: Die App ist direkt mit dem Electrolux Webshop verbunden, damit Zubehör- und Maschinenpflegeprodukte direkt bestellt werden können. Auch Benutzerhandbücher können unkompliziert heruntergeladen werden.

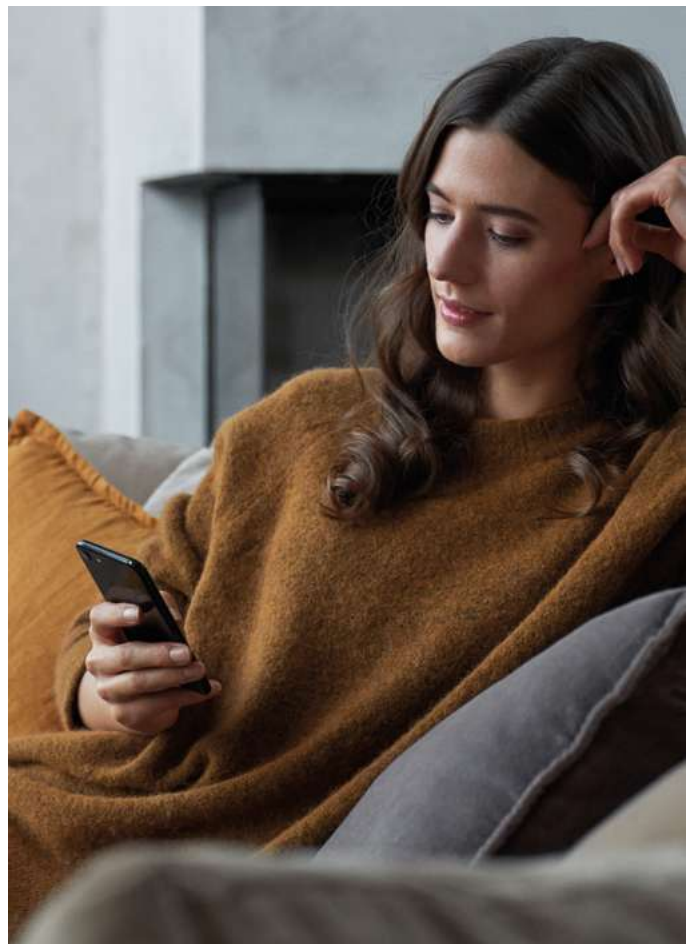

EURO- und SMS Norm Geschirrspüler		GA60SLVC	GA60SL3VS	GA60SL2VS	GA60SL1VS	GA60GLVC	GA60GLVS	GA60GLV	GA60LV	GA60KV	GA45SLV	GA45GLV	GA60SLIC	GA60SLIS	GA60GLIC	GA60GLIS	GA60LI	GA55SLV	GA55GLV	GA55LV	GA55SLI	GA55GLI	GA55LI
EcoLine		•	•	•		•	•	•	•				•	•	•	•	•	•	•	•		•	•
Electrolux App		•	•	•	•	•	•	•	•									•	•	•			
Satellitensprüharm		•	•	•	•	•	•	•	•	•	•	•	•	•	•	•	•	•	•	•	•	•	•
AirDry™-Technologie		•	•	•	•	•	•	•	•	•	•	•	•	•	•	•	•	•	•	•	•	•	•
Maschinenreinigung		•	•	•	•	•	•	•	•	•	•	•	•	•	•	•	•	•	•	•	•	•	•
Kalt- oder Warmwasseranschluss		•	•	•	•	•	•	•	•	•	•	•	•	•	•	•	•	•	•	•	•	•	•
SoftSpikes		•	•	•	•	•	•	•	•		•	•	•	•	•	•	•	•	•	•	•	•	•
SoftGrips		•	•	•	•	•	•	•	•		•		•	•	•	•	•	•	•		•	•	
Besteckschublade		•	•	•	•	•	•				•		•	•	•	•							
Besteckkorb								•	•	•		•					•						
ComfortRails™-Vollausstattung		•	•	•	•								•	•									
Innenbeleuchtung		•	•	•	•	•	•	•			•		•	•	•	•		•	•		•	•	
QuickSelect™		•	•	•	•	•	•	•	•	•	•	•	•	•	•	•	•	•	•	•	•	•	•
Ecometer		•	•	•	•	•	•	•	•	•	•	•						•	•	•			
TimeBeam®		•	•	•	•	•	•	•			•							•	•				
SpotControl								•	•			•								•			
TFT-Display		•	•	•	•													•					
ComfortLift®		•				•							•		•								
SprayZone					•									•									

Ausstattung Geschirrkörbe

Unterkorb																							
ComfortLift®-Unterkorb		•				•							•		•								
Unterkorb mit klappbaren Nadelreihen		•	•	•	•	•	•	•	•	•	•	•	•	•	•	•	•	•	•	•	•	•	•
Intensiv-Reinigungszone (SprayZone)					•									•									
Zusätzliche Stielgläserhalterung						•	•									•							
Unterkorb mit klappbaren Nadelreihen		•	•	•	•	•	•	•	•	•	•	•	•	•	•	•	•	•	•	•	•	•	•
Oberkorb																							
ComfortRails™- Teleskopauszug		•	•	•	•								•	•				•					
SoftGrip Stielglashalter		•	•	•	•	•	•	•	•		•		•	•	•	•	•	•	•	•	•	•	•
SoftSpikes-Glashalter		•	•	•	•	•	•	•	•		•	•	•	•	•	•	•	•	•	•	•	•	•
Oberkorb höhenverstellbar		•	•	•	•	•	•	•	•	•	•	•	•	•	•	•	•	•	•	•	•	•	•
Klappbare Tassenablagen		•	•	•	•	•	•	•	•	•	•	•	•	•	•	•	•	•	•	•	•	•	•
Klappbare Nadelreihen		•	•	•	•	•	•	•	•	•			•	•	•	•	•	•	•	•	•	•	•
Besteckschublade																							
ComfortRails™- Teleskopauszug		•	•	•	•	•	•						•	•	•	•							
Einsatz für grosse Messer		•	•	•	•	•	•						•	•	•	•							

Programme und Optionen

Programme																							
QuickSelect™-Programme (160–30 Min.)		•	•	•	•	•	•	•	•	•	•	•	•	•	•	•	•	•	•	•	•	•	•
Automatikprogramm		•	•	•	•	•	•	•	•	•	•	•	•	•	•	•	•	•	•	•	•	•	•
Eco-Programm		•	•	•	•	•	•	•	•	•	•	•	•	•	•	•	•	•	•	•	•	•	•
ExtraSilent													•	•	•	•					•	•	
Vorspülen		•	•	•	•	•	•	•	•	•	•	•	•	•	•	•	•	•	•	•	•	•	•
Maschinenreinigung		•	•	•	•	•	•	•	•	•	•	•	•	•	•	•	•	•	•	•	•	•	•
Programmoptionen																							
ExtraHygiene (über Gerät/über App)		-/•	-/•	-/•	-/•	-/•	-/•	-/•	-/•	-/•	-/•	-/•	-/•	-/•	-/•	-/•	-/•	-/•	-/•	-/•	-/•	-/•	-/•
SprayZone (über Gerät/über App)		-/•	-/•	-/•	-/•	-/•	-/•	-/•	-/•	-/•	-/•	-/•	-/•	-/•	-/•	-/•	-/•	-/•	-/•	-/•	-/•	-/•	-/•
ExtraSilent (über Gerät/über App)		•/-	-/•	•/-	•/-	•/-	•/-	•/-	•/-	•/-	•/-	•/-	•/-	•/-	•/-	•/-	•/-	•/-	•/-	•/-	•/-	•/-	•/-
GlassCare (über Gerät/über App)		•/-	•/-	•/-	•/-	•/-	•/-	•/-	•/-	•/-	•/-	•/-	•/-	•/-	•/-	•/-	•/-	•/-	•/-	•/-	•/-	•/-	•/-
XtraPower (über Gerät/über App)		•/-	•/-	•/-	•/-	•/-	•/-	•/-	•/-	•/-	•/-	•/-	•/-	•/-	•/-	•/-	•/-	•/-	•/-	•/-	•/-	•/-	•/-



GA60SLVC



GA60SL3VS



Highlights

- ★ ComfortLift®
- ★ ComfortRails™
- ★ AirDry™-Technologie
- ★ QuickSelect™
- ★ Satelliten-Sprüharm
- ★ SoftGrips/SoftSpikes

- ★ SprayZone
- ★ ComfortRails™
- ★ AirDry™-Technologie
- ★ QuickSelect™
- ★ Satelliten-Sprüharm
- ★ SoftGrips/SoftSpikes

Icons
Erklärungen zu den Icons finden Sie auf der Klappseite hinten im Katalog.



Montage

Bauform/ Norm:
Vollintegriert(V), Integriert (I)/ 60, 45, 55
Blendenfarbe: Chrom (CN), SchwarzSpiegel (SP), Schwarz (SW), Weiss (WE), Braun (BR)
Optionale Fronttüren in den Farben:
CN, SP, SW, WE, BR (siehe Seite 263)

V/60
SW

V/60
SW

Gerätemasse H × B × T mm
Möbelfront SMS 5/6 (optional) H × B × T mm
Gleittürmontage/ Doppelauslenkscharnier
Für den Hocheinbau geeignet
Kalt - oder Warmwasseranschluss

818 × 596 × 560
-
•/-
•
•

818 × 596 × 560
-
•/-
•
•

Anschlusswerte V/A/kW

230 V/10/1,50 - 2,20

230 V/10/1,50 - 2,20

Leistung
Energieeffizienzklasse A - G
Energieverbrauch (Eco 50 °C) kWh
Wasserverbrauch (Eco 50 °C) L
Geräusch/ Geräuschklasse dB(A) / A-F

A
0,54
11
43-41/B

A-10 %
0,49
10,9
42-40/B

Anzahl Massgedecke

14

14

Bedienung / Display

TFT-Display + EcoTime-Manager
LCD-Display, 3Digit + EcoTime-Manager
LCD-Display, 3Digit
Touch/ Kurztasten
Startzeitvorwahl 24 H
Restzeitanzeige
Endesignal
Salz-/ Glänzeranzeige

•
-
-
•/-
•
•
•
•

•
-
-
•/-
•
•
•
•

Ausstattung

Anzahl Programme/Optionen (S.253)
Becksteckschublade/ Besteckkorb
Deckensprüharm/ Deckendusche

8/3+1
•/-
•/-

8/3+2
•/-
•/-

Sicherheit

AquaControl-Wasserschutzsystem
Elektronische Wasserhärteeinstellung
Übertemperatursicherung

•
•
•

•
•
•

Farben

Blendenfarbe: Chrom (CN), SchwarzSpiegel (SP), Schwarz (SW), Weiss (WE), Braun (BR)
Optionale Fronttüren in den Farben:
CN, SP, SW, WE, BR (siehe Seite 269)

SW

SW

Preis inkl. / exkl. MwSt. (SP, SW, WE)

3'150.00/2'913.95

2'840.00/2'627.20

Preis inkl. / exkl. MwSt. (CN, BR)

VRG inkl. / exkl. MwSt.

10.81/10.00

10.81/10.00



GA60SL2VS | GA60SLIVS



- ★ ComfortRails™
- ★ AirDry™-Technologie
- ★ QuickSelect™
- ★ Satelliten-Sprüharm
- ★ SoftGrips/ SoftSpikes



GA60GLVC



- ★ ComfortLift®
- ★ AirDry™-Technologie
- ★ QuickSelect™
- ★ Satelliten-Sprüharm
- ★ SoftGrips/ SoftSpikes



GA60GLVS



- ★ GlassCare auch im Unterkorb
- ★ AirDry™-Technologie
- ★ QuickSelect™
- ★ Satelliten-Sprüharm
- ★ SoftGrips/ SoftSpikes



V/60	V/60	V/60
SW	SW	SW
GA60SL2VS: 818 × 596 × 560 GA60SLIVS: 818 × 596 × 550	818 × 596 × 560	818 × 596 × 560
-	-	-
• / -	• / -	• / -
•	•	•
•	•	•
230 V/10/1,50-2,20	230 V/10/1,50-2,20	230 V/10/1,50-2,20
A1C	B	A
0,54 0,76	0,54	0,54
10,9 11	11	10,9
43-41/B 39-37/B	43-41/B	43-41/B
14 15	14	14
•	-	-
-	•	•
-	-	-
• / -	• / -	• / -
•	•	•
•	•	•
•	•	•
•	•	•
8/3+1	8/3+1	8/3+1
• / -	• / -	• / -
• / -	• / -	• / -
•	•	•
•	•	•
•	•	•
SW	SW	SW
2'690.00 / 2'488.45 2'590.00 / 2'395.95	2'755.00 / 2'548.55	2'475.00 / 2'289.55
10.81 / 10.00	10.81 / 10.00	10.81 / 10.00



GA60GLV



GA60LV



Highlights

- ★ GlassCare auch im Unterkorb
- ★ AirDry™-Technologie
- ★ QuickSelect™
- ★ Satelliten-Sprüharm
- ★ SoftGrips/ SoftSpikes

- ★ AirDry™-Technologie
- ★ QuickSelect™
- ★ Satelliten-Sprüharm
- ★ SoftGrips/ SoftSpikes

Icons

Erklärungen zu den Icons finden Sie auf der Klappseite hinten im Katalog.



Montage

Bauform/ Norm:	V/60	V/60
Vollintegriert(V), Integriert (I)/60, 45, 55		
Blendenfarbe: Chrom (CN), SchwarzSpiegel (SP), Schwarz (SW), Weiss (WE), Braun (BR)	SW	SW
Optionale Fronttüren in den Farben: CN, SP, SW, WE, BR (siehe Seite 263)		
Gerätemasse H×B×T mm	818×596×560	818×596×560
Möbelfront SMS 5/6 (optional) H×B×T mm	-	-
Gleittürmontage/Doppelauslenkscharnier	•/-	•/-
Für den Hocheinbau geeignet	•	•
Kalt - oder Warmwasseranschluss	•	•
Anschlusswerte V/A/kW	230 V/10/1,50 - 2,20	230 V/10/1,50 - 2,20
Leistung		
Energieeffizienzklasse A - G	A	A
Energieverbrauch (Eco 50 °C) kWh	0,53	0,53
Wasserverbrauch (Eco 50 °C) L	10,9	10,9
Geräusch/ Geräuschklasse dB(A) / A-F	43-41/ B	43-41/ B
Anzahl Massgedecke	13	13
Bedienung / Display		
TFT-Display + EcoTime-Manager	-	-
LCD-Display, 3Digit + EcoTime-Manager	•	•
LCD-Display, 3Digit	-	-
Touch/ Kurzabtasten	•/-	•/-
Startzeitvorwahl 24 H	•	•
Restzeitanzeige	•	•
Endesignal	•	•
Salz-/ Glänzeranzeige	•	•
Ausstattung		
Anzahl Programme/Optionen (S.253)	8/3+1	8/2+2
Becksteckschublade/ Besteckkorb	-/•	-/•
Deckensprüharm/ Deckendusche	•/-	•/-
Sicherheit		
AquaControl-Wasserschutzsystem	•	•
Elektronische Wasserhärteeinstellung	•	•
Übertemperatursicherung	•	•
Farben		
Blendenfarbe: Chrom (CN), SchwarzSpiegel (SP), Schwarz (SW), Weiss (WE), Braun (BR)	SW	SW
Optionale Fronttüren in den Farben: CN, SP, SW, WE, BR (siehe Seite 269)		
Preis inkl. / exkl. MwSt. (SP, SW, WE)	2'080.00/1'924.15	1'865.00/1'725.25
Preis inkl. / exkl. MwSt. (CN, BR)		
VRG inkl. / exkl. MwSt.	10.81/10.00	10.81/10.00



GA60KV



- ★ AirDry™-Technologie
- ★ QuickSelect™
- ★ Satelliten-Sprüharm



GA45SLV

- ★ AirDry™-Technologie
- ★ Besteckschublade
- ★ QuickSelect™
- ★ Satelliten-Sprüharm
- ★ SoftGrips/ SoftSpikes



GA45GLV

- ★ AirDry™-Technologie
- ★ QuickSelect™
- ★ Satelliten-Sprüharm
- ★ SoftSpikes
- ★ Quick 30'



V/60	V/45	V/45
SW	SW	SW
818×596×550	818×446×550	818×446×550
-	-	-
•/-	•/-	•/-
•	•	•
230 V/10/1,95	230 V/10/1,50-2,20	230 V/10/1,95
C	C	D
0,74	0,59	0,63
10,5	9,9	9,9
44/B	45-43/C	44/B
13	10	9
-	-	-
•	•	•
-	-	-
•/-	•/-	•/-
•	•	•
•	•	•
•	•	•
•	•	•
8/2	8/3	8/2
-/•	•/-	-/•
•/-	-/•	-/•
•	•	•
•	•	•
•	•	•
SW	SW	SW
1'600.00/1'480.10	2'050.00/1'896.40	1'715.00/1'586.50
10.81/10.00	10.81/10.00	10.81/10.00



GA60SLIC



GA60SLIS



Highlights

- ★ ComfortLift®
- ★ ComfortRails™
- ★ AirDry™-Technologie
- ★ Satelliten-Sprüharm
- ★ QuickSelect™
- ★ SoftGrips/SoftSpikes

- ★ SprayZone
- ★ ComfortRails™
- ★ AirDry™-Technologie
- ★ Satelliten-Sprüharm
- ★ QuickSelect™
- ★ SoftGrips/SoftSpikes

Icons

Erklärungen zu den Icons finden Sie auf der Klappseite hinten im Katalog.



Montage

Bauform/ Norm:	I/60	I/60
Vollintegriert(V), Integriert (I)/60, 45, 55		
Blendenfarbe: Chrom (CN), SchwarzSpiegel (SP), Schwarz (SW), Weiss (WE), Braun (BR)	CN	CN
Optionale Fronttüren in den Farben: CN, SP, SW, WE, BR (siehe Seite 263)	FI60 GTF60	FI60 GTF60
Gerätemasse H×B×T mm	818×596×580	818×596×580
Möbelfront SMS 5/6 (optional) H×B×T mm	-	-
Gleittürmontage/Doppelauslenkscharnier	-/•	-/•
Für den Hocheinbau geeignet	•	•
Kalt - oder Warmwasseranschluss	•	•
Anschlusswerte V/A/kW	230 V/10/1,50 - 2,20	230 V/10/1,50 - 2,20
Leistung		
Energieeffizienzklasse A - G	A	A
Energieverbrauch (Eco 50 °C) kWh	0,54	0,54
Wasserverbrauch (Eco 50 °C) L	11	10,9
Geräusch/ Geräuschklasse dB(A) /A-F	43-41/B	43-41/B
Anzahl Massgedecke	14	14
Bedienung / Display		
TFT-Display + EcoTime-Manager	-	-
LCD-Display, 3Digit + EcoTime-Manager	-	-
LCD-Display, 3Digit	•	•
Touch/ Kurzabtasten	•/-	•/-
Startzeitvorwahl 24 H	•	•
Restzeitanzeige	•	•
Endesignal	-	-
Salz-/ Glänzeranzeige	•	•
Ausstattung		
Anzahl Programme/Optionen (S.253)	9/3	9/3
Becksteckschublade/ Besteckkorb	•/-	•/-
Deckensprüharm/ Deckendusche	•/-	•/-
Sicherheit		
AquaControl-Wasserschutzsystem	•	•
Elektronische Wasserhärteeinstellung	•	•
Übertemperatursicherung	•	•
Farben		
Blendenfarbe: Chrom (CN), SchwarzSpiegel (SP), Schwarz (SW), Weiss (WE), Braun (BR)	CN	CN
Optionale Fronttüren in den Farben: CN, SP, SW, WE, BR (siehe Seite 269)	FI60 GTF60	FI60 GTF60
Preis inkl. /exkl. MwSt. (SP, SW, WE)		
Preis inkl. /exkl. MwSt. (CN, BR)	3'210.00/2'969.45	2'770.00/2'562.45
VRG inkl. /exkl. MwSt.	10.81/10.00	10.81/10.00



GA60GLIC



- ★ ComfortLift®
- ★ AirDry™-Technologie
- ★ Satelliten-Sprüharm
- ★ QuickSelect™
- ★ SoftGrips/ SoftSpikes



GA60GLIS



- ★ GlassCare auch im Unterkorb
- ★ AirDry™-Technologie
- ★ Satelliten-Sprüharm
- ★ QuickSelect™
- ★ SoftGrips/ SoftSpikes



GA60LI



- ★ AirDry™-Technologie
- ★ Satelliten-Sprüharm
- ★ QuickSelect™
- ★ SoftGrips/ SoftSpikes



GA60GLIC	GA60GLIS	GA60LI
I/60	I/60	I/60
SP	CN/SP	CN/SW/WE
FI60 GTF60	FI60 GTF60	FI60 GTF60
818×596×580	818×596×580	818×596×580
-	-	-
-/•	-/•	-/•
•	•	•
•	•	•
230 V/10/1,50 - 2,20	230 V/10/1,50 - 2,20	230 V/10/1,50 - 2,20
B	A	A
0,54	0,54	0,53
11	10,9	10,9
43-41/B	43-41/B	44/B
14	14	13
-	-	-
-	-	-
•	•	•
-/•	-/•	-/•
•	•	•
•	•	•
-	-	-
•	•	•
9/3	9/3	8/3
•/-	•/-	-/•
•/-	•/-	•/-
•	•	•
•	•	•
•	•	•
SP	CN/SP	CN/SW/WE
FI60 GTF60	FI60 GTF60	FI60 GTF60
2'830.00/2'617.95	2'390.00/2'210.90	1'810.00/1'674.40
	2'390.00/2'210.90	1'875.00/1'734.50
10.81/10.00	10.81/10.00	10.81/10.00



GA55SLV



GA55GLV



Highlights

- ★ GlassCare auch im Unterkorb
- ★ ComfortRails™
- ★ AirDry™-Technologie
- ★ QuickSelect™
- ★ Satelliten-Sprüharm
- ★ SoftGrips/SoftSpikes

- ★ GlassCare auch im Unterkorb
- ★ AirDry™-Technologie
- ★ QuickSelect™
- ★ Satelliten-Sprüharm
- ★ Quick 30'
- ★ SoftGrips/SoftSpikes

Icons

Erklärungen zu den Icons finden Sie auf der Klappseite hinten im Katalog.



Montage

Bauform/ Norm:	V/55	V/55
Vollintegriert(V), Integriert (I)/60, 45, 55		
Blendenfarbe: Chrom (CN), SchwarzSpiegel (SP), Schwarz (SW), Weiss (WE), Braun (BR)	SW	SW
Optionale Fronttüren in den Farben: CN, SP, SW, WE, BR (siehe Seite 263)		
Gerätemasse H×B×T mm	759×546×560	759×546×560
Möbelfront SMS 5/6 (optional) H×B×T mm	-	-
Gleittürmontage/Doppelauslenkscharnier	-/•	-/•
Für den Hocheinbau geeignet	•	•
Kalt - oder Warmwasseranschluss	•	•
Anschlusswerte V/A/kW	230 V/10/1,95	230 V/10/1,95
Leistung		
Energieeffizienzklasse A - G	B	A
Energieverbrauch (Eco 50 °C) kWh	0,63	0,53
Wasserverbrauch (Eco 50 °C) L	9,9	9,9
Geräusch/ Geräuschklasse dB(A) /A-F	40-38/B	42-40/B
Anzahl Massgedecke	12	12
Bedienung / Display		
TFT-Display + EcoTime-Manager	•	-
LCD-Display, 3Digit + EcoTime-Manager	-	•
LCD-Display, 3Digit	-	-
Touch/ Kurzabtasten	•/-	•/-
Startzeitvorwahl 24 H	•	•
Restzeitanzeige	•	•
Endsignal	•	•
Salz-/ Glänzeranzeige	•	•
Ausstattung		
Anzahl Programme/Optionen (S.253)	8/3+1	8/3+1
Becksteckschublade/ Besteckkorb	-/•	-/•
Deckensprüharm/ Deckendusche	-/•	-/•
Sicherheit		
AquaControl-Wasserschutzsystem	•	•
Elektronische Wasserhärteeinstellung	•	•
Übertemperatursicherung	•	•
Farben		
Blendenfarbe: Chrom (CN), SchwarzSpiegel (SP), Schwarz (SW), Weiss (WE), Braun (BR)	SW	SW
Optionale Fronttüren in den Farben: CN, SP, SW, WE, BR (siehe Seite 269)		
Preis inkl. /exkl. MwSt. (SP, SW, WE)	3'185.00/2'946.35	2'430.00/2'247.90
Preis inkl. /exkl. MwSt. (CN, BR)		
VRG inkl. /exkl. MwSt.	10.81/10.00	10.81/10.00
Information		Lieferbar: April 2025

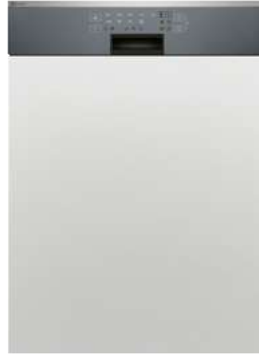

GA55LV



GA55SLI



- ★ AirDry™-Technologie
- ★ QuickSelect™
- ★ Satelliten-Sprüharm
- ★ Quick 30'
- ★ SoftGrips

- ★ GlassCare auch im Unterkorb
- ★ ComfortRails™
- ★ AirDry™-Technologie
- ★ Satelliten-Sprüharm
- ★ QuickSelect™
- ★ SoftGrips/SoftSpikes



V/55	I/55
SW	CN/SP
	GTF55
759×546×560	759×546×570
-	635×550×16-22
-/•	-/•
•	•
•	•
230 V/10/1,95	230 V/10/1,95
A	C
0,53	0,72
9,9	9,9
44-42/B	40-38/B
12	12
-	-
•	•
-	-
•/-	•/-
•	•
•	•
•	-
•	•
8/2+2	9/3
-/•	-/•
-/•	-/•
•	•
•	•
•	•
SW	CN/SP
	GTF55
2'110.00/1'951.90	2'965.00/2'742.85
10.81/10.00	2'965.00/2'742.85
Lieferbar: April 2025	10.81/10.00



GA55GLI



GA55LI



Highlights

- ★ AirDry™-Technologie
- ★ Satelliten-Sprüharm
- ★ QuickSelect™
- ★ SoftGrips/ SoftSpikes

- ★ AirDry™-Technologie
- ★ Satelliten-Sprüharm
- ★ QuickSelect™
- ★ SoftGrips/ SoftSpikes

Icons

Erklärungen zu den Icons finden Sie auf der Klappseite hinten im Katalog.



Montage

Bauform/ Norm:
Vollintegriert(V), Integriert (I)/ 60, 45, 55
Blendenfarbe: Chrom (CN), SchwarzSpiegel (SP), Schwarz (SW), Weiss (WE), Braun (BR)
Optionale Fronttüren in den Farben: CN, SP, SW, WE, BR (siehe Seite 263)

I/55
CN/SP/WE
GTF55

I/55
CN/SW/WE/BR
GTF55

Gerätemasse H×B×T mm
Möbelfront SMS 5/6 (optional) H×B×T mm
Gleittürmontage/Doppelauslenkscharnier
Für den Hocheinbau geeignet
Kalt - oder Warmwasseranschluss

759×546×580
635×550×16-22
-/•
•
•
230 V/10/1,95

759×546×580
635×550×16-22
-/•
•
•
230 V/10/1,95

Leistung

Energieeffizienzklasse A - G
Energieverbrauch (Eco 50 °C) kWh
Wasserverbrauch (Eco 50 °C) L
Geräusch/ Geräuschklasse dB(A) / A-F

A
0,53
9,9
41-39/ B

A
0,53
9,9
42/ B

Bedienung / Display

TFT-Display + EcoTime-Manager
LCD-Display, 3Digit + EcoTime-Manager
LCD-Display, 3Digit
Touch/ Kurzabtasten
Startzeitvorwahl 24 H
Restzeitanzeige
Endesignal
Salz-/ Glänzeranzeige

-
-
•
-/
•
•
-
•

-
-
•
-/
•
•
-
•

Ausstattung

Anzahl Programme/Optionen (S.253)
Becksteckschublade/ Besteckkorb
Deckensprüharm/ Deckendusche

9/3
-/
-/
•

8/3
-/
-/
•

Sicherheit

AquaControl-Wasserschutzsystem
Elektronische Wasserhärteeinstellung
Übertemperatursicherung

•
•
•

•
•
•

Farben

Blendenfarbe: Chrom (CN), SchwarzSpiegel (SP), Schwarz (SW), Weiss (WE), Braun (BR)
Optionale Fronttüren in den Farben: CN, SP, SW, WE, BR (siehe Seite 269)

CN / SP / WE
GTF55

CN / SW / WE / BR
GTF55

Preis inkl. / exkl. MwSt. (SP, SW, WE)

2'390.00/ 2'210.90

2'090.00/ 1'933.40

Preis inkl. / exkl. MwSt. (CN, BR)

2'390.00/ 2'210.90

2'150.00/ 1'988.90

VRG inkl. / exkl. MwSt.

10.81/ 10.00

10.81/ 10.00

Information

Lieferbar: April 2025

Lieferbar: April 2025

Zubehör / Montagezubehör passend zu Geschirrspülern

Zubehör	Verwendung	Preis inkl. / exkl. MwSt.
E9DHGB01	Zusammenlegbarer Gläserkorb für bis zu acht Stielgläser, H 260×B 330×T 216 mm	37.00/34.25
Montagezubehör	Verwendung	Preis inkl. / exkl. MwSt.
FI60-M FI60-W FI60-B	Türfront (Chrom, Weiss, Schwarz) für GA60SLI/GLI/LI (FI60-M, solange Vorrat)	160.00/148.00 125.00/115.65 125.00/115.65
GTF55SP	Türfront 5/6 Glas (Schwarz Spiegel) für GA55SLI, GA55GLI	280.00/259.00
GTF55CN	Türfront 5/6 (Edelstahl) für GA55SLI, GA55GLI, GA55LI	160.00/148.00
GTF55WE/SW/BR	Türfront 5/6 (Weiss, Schwarz, Braun) für GA55SLI, GA55GLI, GA55LI	125.00/115.65
GTF60CN	Türfront 5/6 (Edelstahl) für GA60SLIS, GA60GLIS, GA60LI	160.00/148.00
GTF60WE/SW	Türfront 5/6 (Weiss, Schwarz) für GA60SLIS, GA60GLIS, GA60LI	125.00/115.65
M2DK2	Befestigungsset für geteilte Fronten mit Gleittürmontage Passend zu allen vollintegrierten EURO-Norm Geschirrspüler	73.00/67.55
TB55	Innenraumverblendung aus Edelstahl passend zu allen 55ger Geschirrspülern (SL- und GL-Linie im Lieferumfang enthalten)	57.00/52.75
TB60	Innenraumverblendung aus Edelstahl passend zu allen 60ger Geschirrspülern (SL- und GL-Linie im Lieferumfang enthalten)	57.00/52.75
GAES/45-36	Höhenadapter-Einbausatz, für Nischenhöhe max. 940 mm vollintegrierte Geschirrspüler, 45 cm	196.00/181.30
GAES/60-60	Höhenadapter-Einbausatz für Nischenhöhe max. 940 mm/Sockelhöhe, max. 150 mm, vollintegrierte Geschirrspüler, 60 cm	217.00/200.75
GAES/55-35	Höhenadapter-Einbausatz für Nischenhöhe SMS+ 797 mm/vollintegrierte SMS-Geschirrspüler	205.00/189.65
SKH1006055	Holzsockel komplett, kunststoffbeschichtet, H 10/B 60-55/T 60-50 cm (Nischenbreite 55+60 cm) (solange Vorrat)	195.00/180.40
FITS-ALLII	Verlängerungsfüsse (6 cm) für EURO-Norm-Geschirrspüler für Nischenhöhen bis max. 94 cm	57.00/52.7

Dienstleistungen passend zu Geschirrspülern

Dienstleistungen	Verwendung	Preis inkl. / exkl. MwSt. (netto)
TS15-60	Stärkere Türscharniere für integrierte und vollintegrierte Geschirrspüler 60 cm	235.00/217.40
Schl.3mGA55/60	Ablauf- und Einlaufschlauch, Netzanschlusskabel 4×1 zu Geschirrspüler, spezielle Länge ab Nischenwand 3,5 m. Umrüstung in Planung Werkstatt, Termin 7 Arbeitstage	320.00/296.00
Schl.2mGA55/60	Ablauf- und Einlaufschlauch, Netzanschlusskabel 4×1 zu Geschirrspüler, spezielle Länge ab Nischenwand 2,2 m. Umrüstung in Planung Werkstatt, Termin 7 Arbeitstage	245.00/226.65

Tellergrößen

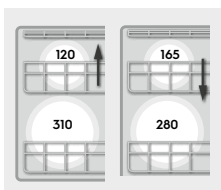

Maximale Tellergrößen
EURO-Norm-Geschirrspüler mit 14/15
Massgedecken

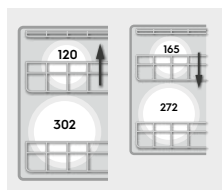

Maximale Tellergrößen
EURO-Norm-Geschirrspüler mit
14 Massgedecken
und ComfortLift®

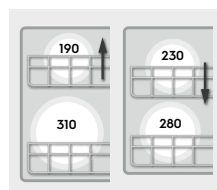

Maximale Tellergrößen
EURO-Norm-Geschirrspüler
mit 13 Massgedecken

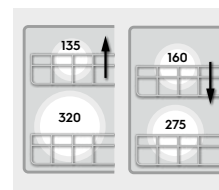

Maximale Tellergrößen
SMS-Norm-Geschirrspüler mit
12 Massgedecken

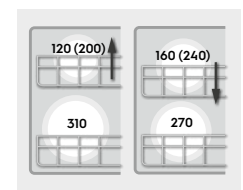

Maximale Tellergrößen
45 cm Geschirrspüler
mit Besteckschublade
und 10 Massgedecken
(ohne Besteckschublade
und 9 Massgedecken)

Sind Sie besonders gross

Damit Sie sich nicht übermässig bücken müssen: Mit praktischen Verlängerungsfüssen kann der Geschirrspüler auch in höher ausgelegten Nischen eingesetzt werden. Das ist Ergonomie und Komfort auf höchstem Niveau!

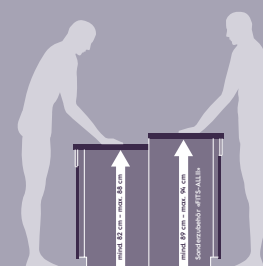



Wäschepflege

Produkteigenschaften Waschmaschinen	272
Frontloader	284
Toploader	288
Compact	289
Produkteigenschaften Trockner	290
Frontloader	299
Montagezubehör / Dienstleistung	301
Kombinationsmöglichkeiten	302
Produkteigenschaften Waschtrockner-Kombi . . .	304
Frontloader	306
Mehrfamilienhaushalt	308

Unsere Highlights im Überblick

Technologie	Vorteile für Sie	Wie funktioniert's?
 <p>SoftWater™</p>	<p>Durch das von schädlichen Mineralien befreite Wasser wird dasselbe Reinigungsergebnis bereits bei schonenden 30 anstatt 60 °C erzielt. Die Fasern und Farben werden geschützt und die Kleider bleiben länger erhalten.</p>	<p>Der in der Waschmaschine integrierte Wasserenthärter entfernt automatisch die für Textilien schädlichen Mineralien, wodurch das Waschmittel noch effektiver wirkt.</p>
 <p>AbsoluteCare®</p>	<p>Die beste schnelle Fleckentfernung auf dem Markt bei schonenden 30 °C. Top-Reinigung in nur 49 Minuten mit 30% weniger Energie.</p>	<p>Durch unsere einzigartige Sprüh-Technologie wird das aufgelöste Waschmittel gleichmäßig in der Wäsche verteilt. In Kombination mit dem weichen Wasser der SoftWater-Technologie ermöglicht dies eine besonders effiziente und schonende Wäschepflege.</p>
 <p>AutoDose</p>	<p>Die Waschmaschine dosiert die optimale Menge Waschmittel und Weichspüler vollautomatisch, was den Waschmittelverbrauch um bis zu 60 %* reduziert und die Kleidung vor vorzeitigem Altern durch Unter-/Überdosierung schützt. Nur einmal Auffüllen für bis zu 30 Waschgänge.</p>	<p>Die Waschmaschine berechnet anhand der Lademenge und des gewählten Programms die genau richtige Menge an Waschmittel und Weichspüler und fügt diese automatisch hinzu.</p>
 <p>UniversalDose</p>	<p>Einfache Verwendung sämtlicher Waschmittelarten in der gleichen Waschmaschinen-schublade und noch stärkere Waschkraft mit praktischen PODS®.</p>	<p>Die erste Waschmaschinenschublade auf dem Markt, die dank verschiedenen Dosierkammern für die Verwendung aller Waschmittelarten geeignet ist. PODS® werden mit Wasserstrahlen aufgelöst, so dass diese 60 % schneller als in der Trommel aktiviert werden.</p>
 <p>SyncDry</p>	<p>Waschmaschine und Trockner kommunizieren miteinander. Der Trockner wählt schon beim Waschgang das optimale Programm und zeigt in der Electrolux App die Endzeit für Wasch- und Trockenzyklus an.</p>	<p>Mit SyncDry wird in der App der gesamte Wäschezyklus als eines betrachtet. Beim Starten des Waschgangs wählt der Trockner automatisch das passendste Trockenprogramm und berechnet die benötigte Dauer für Wasch- und Trockenzyklus.</p>
 <p>PowerCare</p>	<p>Die beste Fleckentfernung auf dem Markt bei schonenden 30 °C. Top-Reinigung in weniger als einer Stunde mit 30 % weniger Energie.</p>	<p>Durch unsere einzigartige Sprüh-Technologie wird das aufgelöste Waschmittel gleichmäßig in der Wäsche verteilt, was eine effiziente und schonende Wäschepflege ermöglicht.</p>
 <p>ProSteam®</p>	<p>Lästige Essens- oder Rauch-Gerüche werden in nur 25 Minuten zuverlässig mit Dampf aus Ihrer Wäsche entfernt, was die Textilien schon und den Wasserverbrauch um 96 % reduziert. Zudem wird das Bügeln erleichtert, da deutlich weniger Knitterfalten entstehen.</p>	<p>Nutzt die Kraft des Dampfes. Die Wäsche wird entweder mit Dampf gereinigt oder der Waschgang mit der Funktion PlusSteam durch Dampfbildung beendet.</p>
 <p>PreciseWash / ProSense™</p>	<p>Automatisch die optimale Waschkdauer. Sie sparen Zeit, Energie und Wasser und verlängern die Lebensdauer Ihrer Kleidung.</p>	<p>Hochpräzise Sensoren ermitteln aufgrund der Lademenge die optimale Waschkdauer. Sie sparen nicht nur Zeit, sondern auch Energie und Wasser und schonen Ihre Kleider, da sie vor Überwaschen geschützt werden.</p>

Finden Sie die perfekte Waschmaschine



	SoftWater™	AutoDose	UniversalDose	UniversalDose GrandLuxe	ProSense™ Luxe
SuperLuxe					
SoftWater™	✓				
AbsoluteCare®	✓				
AutoDose		✓			
UniversalDose			✓	✓*	
SyncDry	✓	✓	✓		
PowerCare	✓	✓	✓	✓**	
ProSteam®	✓	✓	✓	✓	
PreciseWash / ProSense™	✓	✓	✓	✓	✓

* Ausgenommen WAGL8E500

** Ausgenommen WAGL8E500 und WAGL2E500

Schützt Form und Farbe und verlängert die Lebensdauer Ihrer Kleider



SoftWater™

Mit der patentierten SoftWater™-Technologie können Sie Ihre Wäsche, bei selbem Reinigungsergebnis, bei 30 anstatt 60 °C waschen, weniger Waschmittel verwenden und damit Energie sparen sowie die Umwelt und Ihre Kleidung schützen. Denn die SoftWater™-Technologie befreit das harte Schweizer Wasser automatisch von für Textilien schädlichen Mineralien.

«Die SoftWater-Funktion ist wirklich eine clevere Idee, und bisher waren die Ergebnisse sehr zufriedenstellend, sogar mit Schnellprogrammen bei niedrigen Temperaturen.»*

Bewertet mit: ★★★★★

* Diese Bewertung wurde im August 2023 auf www.electrolux.ch für das Produkt WASL2IE500 hinterlassen.

Regeneriersalz

SoftWater™ funktioniert selbstständig. Sie brauchen nur grobkörniges Regeneriersalz hinzuzufügen.



Bewahrt Form und Farbe

Mit dem gleichen Reinigungsergebnis bei schonenden 30 anstatt bei 60 °C waschen bewahrt die Form und Farbe der Kleider.



Beste schnelle Fleckentfernung auf dem Markt bei schonenden 30 °C



AbsoluteCare®

Top-Reinigung in nur 49 Minuten mit 30% weniger Energie

Unsere SuperLuxe-Maschine mit SoftWater verfügt über die AbsoluteCare®-Technologie, bei der Waschmittel und Weichspüler vorgemischt und aktiviert werden, bevor sie die Wäsche berühren. Eine spezielle Sprüh-Technologie verteilt das aufgelöste Waschmittel gleichmässig über die Wäsche. In Kombination mit dem weichen Wasser der SoftWater-Technologie ermöglicht dies die beste schnelle Fleckentfernung auf dem Markt bei schonenden 30 °C.¹ Saubere Wäsche in nur 49 Minuten und mit 30% weniger Energie.²

¹ Basierend auf einem externen Test zur Fleckentfernung von 59 Flecken mit dem AbsoluteWash 49min- / PowerClean 59min-Programm (bei 4 kg Beladung) im Vergleich zu marktführenden Marken in Europa mit Kurzprogrammen von 1 Stunde bei 30 °C.



PowerCare

Top-Reinigung in weniger als einer Stunde mit 30% weniger Energie.

Alle unsere SuperLuxe- sowie ausgewählte GrandLuxe-Waschmaschinen sind mit der PowerCare-Technologie ausgestattet. Wasch- und Weichspülmittel werden vorgemischt, aktiviert und mittels spezieller Sprühtechnologie in der Wäsche verteilt. Damit wird die beste schnelle Fleckentfernung auf dem Markt bei schonenden 30 °C erreicht.¹ Saubere Wäsche in nur 59 Minuten und mit 30% weniger Energie.²

² Mit dem AbsoluteWash 49min- / PowerClean 59-Programm reinigen Sie gründlich bei 30 °C und sparen mehr als 30% Energie im Vergleich zu einem 40 °C-Baumwollprogramm.

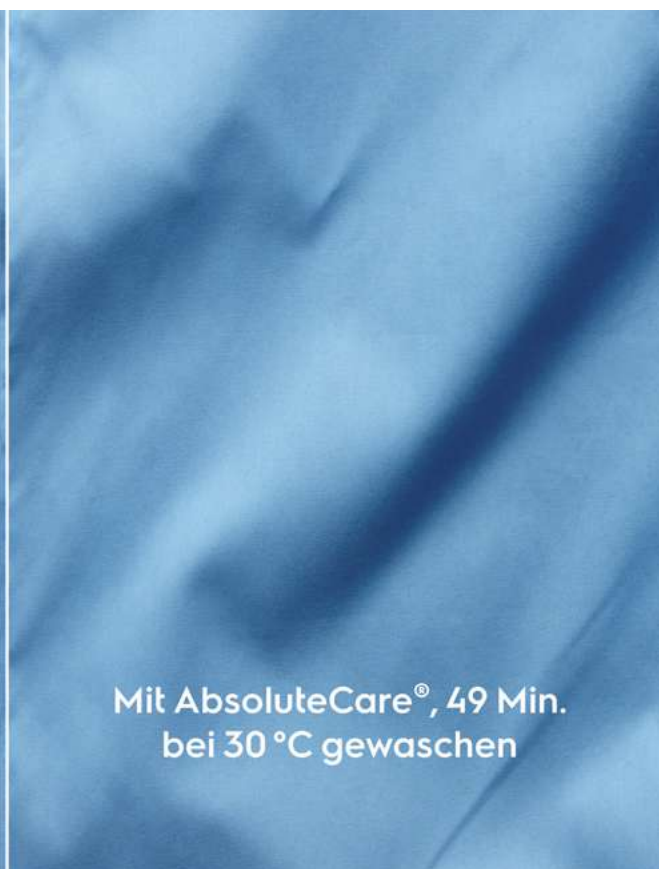

Reduziert den Waschmittelverbrauch und schützt Ihre Kleider



AutoDose

Sensible Sensoren erfassen das Gewicht der Waschladung und berechnen automatisch die optimale Zeit und Menge an Wasser, Energie und Waschmittel.

Der Waschmittelverbrauch wird um bis zu 60% reduziert!¹ Die Kleidung wird vor vorzeitigem Altern durch Unter-/Überdosierung geschützt und die Lebensdauer verlängert. AutoDose ermöglicht bis zu 30 Waschgänge ohne Nachfüllen.

¹ Gemäss einer internen Prüfmethode für die Waschmittelmenge, bei der der Verbrauch für eine 2 kg Beladung mit AutoDose gegenüber der durchschnittlichen Dosierung von Hand ermittelt wurde.

«Das Waschergebnis ist auch bei einer vollen Maschine immer noch grossartig. Das erst auch noch bei geringem Waschmittelverbrauch dank dem Autosdosiersystem.»*

Bewertet mit: ★★★★★

* Diese Bewertung wurde im August 2023 auf www.electrolux.ch für das Produkt WASL31E500 hinterlassen.



reddot award 2019 winner

Verschiedene Dosierungskammern ermöglichen einen einfachen Wechsel zwischen automatischer und manueller Waschmitteldosierung.

AutoDose: 1x auffüllen, 30x waschen

Bei der automatischen Dosierung können die Kammern mit Flüssigwaschmittel und Weichspüler oder nur mit Flüssigwaschmittel befüllt werden – für bis zu 30 Waschgänge ohne Nachfüllen.

Manuelle Dosierung

Beim manuellen Dosieren können die Kammern mit Pulver- oder Flüssigwaschmittel und Weichspüler befüllt werden.



Für alle Waschmittelarten und eine stärkere Waschkraft mit PODS®



UniversalDose

Die erste Waschmaschinenschublade mit verschiedenen Dosierkammern ermöglicht die einfache Nutzung sämtlicher Waschmittelarten.

PODS® werden in der Dosierkammer mit Wasserstahlen aufgeweicht, so dass sie 60% schneller als in der Trommel aktiviert werden¹ – für noch stärkere Waschkraft bereits bei 30 °C.

¹ Interner Test, bei dem die Verwendung von PODS® in der UniversalDose-Schublade mit der Verwendung von PODS® in der Trommel mit einem 1-stündigen Baumwollzyklus bei 30 °C verglichen wurde.

«Ich finde es toll, dass es für die Tabs ein Spezialfach gibt. Auch für Pulver und Flüssigwaschmittel gibt es ein separates Fach. Einfach zu bedienen.»*

Bewertet mit: ★★★★★

* Diese Bewertung wurde im September 2024 auf www.electrolux.ch für das Produkt WAGL6E500 hinterlassen.

Die erste Waschmaschinenschublade für jeden Waschteltyp

PODS®-Kapseln

Flüssig- oder Pulverwaschmittel

Weichspüler



Kleider in nur 25 Min. mit 96% weniger Wasser auffrischen und Falten reduzieren



ProSteam®

Dampf in der Waschmaschine bringt zwei wesentliche Vorteile. Zum einen ermöglicht es das einfache Auffrischen von Textilien in nur 25 Minuten, was die Textilien schont und den Wasserverbrauch um 96% reduziert!¹

Zum anderen erleichtert die ProSteam®-Technologie das Bügeln, da 3× weniger Falten entstehen, wenn der Wäsche zum Ende des Waschgangs mit der Funktion PlusSteam Dampf hinzugefügt wird. Sie sparen dadurch nicht nur Zeit, sondern schonen auch Ihre Textilien.

¹ Interner Test mit 1 kg Beladung im Dampfprogramm im Vergleich zum Feinwäscheprogramm



Automatisch die optimale Waschdauer, minimaler Wasser- & Energieverbrauch



PreciseWash / ProSense™

Die hochpräzisen Sensoren der Precise Wash/ProSense™-Technologie wiegen jede Waschlading und passen die Waschdauer sowie Energie- und Wasserverbrauch automatisch an. Sie sparen nicht nur Zeit, sondern auch Energie und Wasser und schonen Ihre Kleider, da sie vor Überwaschen geschützt werden.

Bis zu 40% an Zeit, Energie und Wasser sparen dank PreciseWash-Technologie*.

*Interner Test des Zeit-, Wasser- und Energieverbrauchs eines 30°C-Baumwollwaschgangs, optimiert mit PreciseWash für 1 kg vs. maximale Beladung.

Schonend und effizient – mit einer langen Lebensdauer.

Weitere Vorteile aller Electrolux Waschmaschinen:

Inverter Motor+ für hohe Effizienz und lange Lebensdauer

Unser neuer Inverter Motor+ mit einer um 50 % höheren Effizienz im Vergleich zu herkömmlichen Antrieben arbeitet mit der schonenden und effizienten Permanent-Magnet-Technologie, bei der Reibung entfällt und Vibrationen minimiert werden.



Hochwertiger Wasch-Bottich für eine lange Lebensdauer

Der hochwertige Wasch-Bottich aus robustem Carboran minimiert Ablagerungen von Kalk und Waschmittel, wirkt besonders geräuschdämmend und ist zu 100 % recycelbar.



Optimierte Pflegetrommel – schont Textilien

Die Pflegetrommel in unseren Waschmaschinen lässt die Kleidungsstücke dank kissenartigem Trommelmuster und optimierten Heberflügeln besonders sanft gleiten. Die Oberfläche wird während des Waschvorgangs von einem dünnen Wasserfilm bedeckt, so dass die Textilien noch sanfter gewaschen werden.



Time Manager

Die Time Manager-Funktion schont den Energieverbrauch ohne dabei bei der Waschlaufrunde einen Kompromiss einzugehen. Sobald die Eco- und Time Manager-Optionen ausgewählt sind, wird der energiesparendste und kürzeste Waschgang gestartet.



Zertifizierung unserer Waschmaschinen



Allergiker können aufatmen

Das Hygiene-Dampf-Programm entfernt rückstandslos Allergene wie Blütenpollen, Hausstaubmilben, Tierhaare etc. wie auch Waschmittelreste und chemische Produktionsrückstände von Textilien. Bei 60 °C etwa 35 Minuten waschen und die Allergene werden inaktiviert. Das optimale Ausspülen der Allergene und Waschmittelrückstände geschieht in vier Spülgängen. Dieses System ist mit dem Prüfsiegel der British Allergy Foundation ausgezeichnet worden.



Woolmark spart nicht mit Lob

Die speziellen Woll- und Seidenprogramme von Electrolux eignen sich für Wolle und Seide, die als Handwäsche deklariert sind. Dies sieht die Woolmark Company genauso und hat uns die Woolmark-Auszeichnung Blue verliehen. Unsere Spitzenreiter wurden sogar mit Woolmark Green ausgezeichnet.



Die hervorragende Schalldämmung wurde durch die Empa bestätigt

In Zusammenarbeit mit der Empa haben wir Schallmessungen durchgeführt (Empa Untersuchungsbericht Nr. 5214.006233 vom 24.11.2014). Dabei hat sich bestätigt, dass die Electrolux Waschmaschinen für den Privathaushalt die erhöhten Anforderungen nach der Norm SIA 181 (Ausgabe 2006 Schallschutz im Hochbau) ohne zusätzliche Massnahmen erfüllen. Untersucht wurden Waschmaschinen aller Komfortstufen (Teilbeladung, 1 kg Trockenwäsche, max. Schleuderleistung, Prüfnachweis auf www.electrolux.ch). Waschmaschinen von Electrolux eignen sich somit bestens für die Platzierung auf der Etage oder in luftdicht konzipierten Gebäuden nach Minergie®-Standard.



Swissatest-Auszeichnung für hervorragende Leistung bei der Entfernung von Bakterien und Viren

Das renommierte Testkompetenzzentrum Swissatest Testmaterialien AG zeichnet das Hygiene-Dampf-Programm der Waschmaschinen sowie das Hygiene-Programm der Trockner von Electrolux mit dem neu entwickelten Hygienelabel aus.

Ausgewiesen wird damit, dass 99.99% der Bakterien und Viren inkl. Staphylococcus aureus und Enterococcus faecium entfernt werden.



Programmübersicht Waschmaschinen

		WASL7IE500	WASL6IE500	WASL2IE500	WASL3IE500	WASL1IE500	WAGL8E500	WAGL6E500	WAGL4E500	WAGL2E500	WAL5E500	WAL3E500	WASL4M105	WASL3M105	WASL5T500	WAGL4T500	WAGL6S500	EWCI352
SoftWater™			•	•														
AutoDose		•			•													
Universal Dose						•		•	•	•								
AbsoluteCare®			•	•														
SyncDry		•	•	•	•	•												
PowerCare		•		•	•	•		•	•						•			
ProSteam®		•	•	•	•	•	•	•	•	•					•	•		
PreciseWash / ProSense™		•	•	•	•	•	•	•	•	•	•				•	•	•	
Electrolux App		•	•	•	•	•												
EcoLine			•	•			•								•			
Grundprogramme																		
Hygiene-Dampf-Programm		•	•	•	•	•	•	•	•	•	•	•	•	•	•	•	•	•
Warmwasser-Anschluss							•	•	•	•	•	•	•	•	•	•	•	•
Baumwolle		•	•	•	•	•	•	•	•	•	•	•	•	•	•	•	•	•
Koch-/Buntwäsche												•	•	•	•	•	•	•
Pflegeleicht		•	•	•	•	•	•	•	•	•	•	•	•	•	•	•	•	•
Feinwäsche		•	•	•	•	•	•	•	•	•	•	•	•	•	•	•	•	•
Wolle		•	•	•	•	•	•	•	•	•	•	•	•	•	•	•	•	•
Seide**		•	•	•	•	•	•	•	•	•	•	•	•	•	•	•	•	•
Baumwolle Eco 40-60		•	•	•	•	•	•	•	•	•	•	•	•	•	•	•	•	•
Zusatzprogramme																		
20 Min./3 kg		•	•	•	•	•	•	•	•	•	•				•	•	•	
Outdoor		•		•	•	•	•	•	•	•	•				•	•	•	
Maschinenreinigen**		•	•	•	•	•	•	•	•	•	•		•	•				
Auffrischen mit Dampf		•	•	•	•	•	•	•	•	•					•	•		
Jeans**		•	•	•	•	•						•			•	•		
Leichtbügeln**		•	•	•	•	•						•				•		
Schonschleudern												•						
AbsoluteWash 49			•	•														
PowerClean 59		•			•	•		•										
MixLoad 69							•		•						•			
Sportswear**		•	•	•	•	•												
Duvet**		•	•	•	•	•					•	•			•	•		
Bettwäsche**		•	•	•	•	•												
Mikrofaser*													•					
Handtücher**		•	•	•	•	•												
Sportschuhe**		•	•	•	•	•												
Tierhaare**		•	•	•	•	•												
Gardinen**		•	•	•	•	•												
Quick Intensiv												•		•				
Separates Spülen		•	•	•	•	•	•	•	•	•		•	•	•			•	•
Separates Schleudern		•	•	•	•	•	•	•	•	•		•	•	•			•	•
Abpumpen		•	•	•	•	•	•	•	•	•		•	•	•			•	•
Feinspülen												•	•	•				
Mopp-Programme*													•					
Desinfektion*													•					
Optionen																		
Start/Pause (Nachladen)		•	•	•	•	•	•	•	•	•	•	•	•	•	•	•	•	•
Endzeit-Programmierung		•	•	•	•	•	•	•	•	•	•	•	•	•	•	•	•	•
Zeitsparen		•	•	•	•	•	•	•	•	•	•	•	•	•	•	•	•	•
Extra Spülgänge		•	•	•	•	•	•	•	•	•	•	•	•	•	•	•	•	•
Vorwaschen		•	•	•	•	•	•	•	•	•	•	•	•	•	•	•	•	•
Flecken		•	•	•	•	•	•	•	•	•	•	•	•	•	•	•	•	•
Temperatur		•	•	•	•	•	•	•	•	•	•	•	•	•	•	•	•	•
Schleuderleistung		•	•	•	•	•	•	•	•	•	•	•	•	•	•	•	•	•
Entknittern mit Dampf		•	•	•	•	•	•	•	•	•				•	•	•	•	
SoftPlus		•	•	•	•	•	•	•	•	•	•				•	•	•	•

*Diese Spezialprogramme können durch unseren Kundendienst je nach Anforderung und Bedürfnissen angepasst werden.

**Bei den Geräten WASL7IE500, WASL6IE500, WASL2IE500, WASL3IE500 und WASL1IE500 nur über Electrolux App anwählbar.

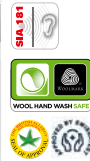

WASL7IE500



WASL6IE500



Highlights

- ★ AutoDose
- ★ PowerCare
- ★ ProSteam®
- ★ PreciseWash
- ★ Electrolux App
- ★ SyncDry

- ★ Beste Energieeffizienz A-60%
- ★ SoftWater
- ★ AbsoluteCare
- ★ ProSteam®
- ★ PreciseWash
- ★ Electrolux App

Icons

Erklärungen zu den Icons finden Sie auf der Klappseite hinten im Katalog.



Montage

Bauform	Frontloader
Farbe Geräteblende/Drehwahlschalter	Anthrazit matt/Silber
Gerätemasse	H × B × T, mm
Bandung Links (L), Rechts (R), Wechselbar (W)	L
Erforderliche Einbautiefe (mit Verbindungssatz EIWHYSK2)	mm
Anschlusswerte	V / A / kW

Frontloader	Frontloader
Anthrazit matt/Silber	Anthrazit matt/Silber
850 × 600 × 660	850 × 600 × 660
L	L
700	700
230 V/10/2,1	230 V/10/2,1

Frontloader	Frontloader
Anthrazit matt/Silber	Anthrazit matt/Silber
850 × 600 × 660	850 × 600 × 660
L	L
700	700
230 V/10/2,1	230 V/10/2,1

Leistung

Fassungsvermögen	kg
Energieeffizienzklasse	A - G
Energieeffizienzklasse kommerziell	A-10 %
Energieverbrauch pro Zyklus	kWh
Wasserverbrauch pro Zyklus	L
Schleuderleistung	U / Min.
Schleudereffizienzklasse	A - G
Geräuschpegel Schleudern	dB(A)
Warmwasser-Anschluss	

11	10
A	A
A-10 %	A-60 %
0,48	0,2
51	50
1600	1400
A	B
76	72
-	-

10	10
A	A
A-60 %	A-60 %
0,2	0,2
50	50
1400	1400
B	B
72	72
-	-

Bedienung / Display

LED-Display (Extragross/Gross)	• / -
Endzeitvorwahl/Startzeitvorwahl	• / -
Restzeitanzeige	•
Max. Beladung/Programm	•
Pause-Taste mit Nachladefunktion	•

• / -	• / -
• / -	• / -
•	•
•	•
•	•

• / -	• / -
• / -	• / -
•	•
•	•
•	•

Waschprogramme und Optionen

Anzahl Waschprogramme/Optionen (Seite 277)	12/8
Zusätzliche Programme über App	22

12/8	12/8
22	22

12/8	12/8
22	22

Sicherheit

Überladungswarnhinweis	•
Gewichtssensor	•
Kindersicherung	•
Schaumüberwachung	•
Unwuchterkennung	•
AquaControl-Wasserschutzsystem	•
AquaStop-Zulaufschlauch	•

•	•
•	•
•	•
•	•
•	•
•	•

•	•
•	•
•	•
•	•
•	•
•	•

Optionales Zubehör

Bodenplatte	•
Verbindungsgarnitur mit Tablett:	solange Vorrat: EIWHYSK1 Nachfolger: EIWHYSK2
Verbindungsgarnitur einfach:	solange Vorrat: BR12 Nachfolger: MIGHBR12
Sockelschublade (H: 32 cm): M1WYHPE3	•
Preis inkl. / exkl. MwSt.	3'090.00 / 2'858.45
VRG inkl. / exkl. MwSt.	20.02 / 18.52

•	•
solange Vorrat: EIWHYSK1 Nachfolger: EIWHYSK2	solange Vorrat: EIWHYSK1 Nachfolger: EIWHYSK2
solange Vorrat: BR12 Nachfolger: MIGHBR12	solange Vorrat: BR12 Nachfolger: MIGHBR12
•	•
3'090.00 / 2'858.45	3'190.00 / 2'950.95
20.02 / 18.52	20.02 / 18.52

•	•
solange Vorrat: EIWHYSK1 Nachfolger: EIWHYSK2	solange Vorrat: EIWHYSK1 Nachfolger: EIWHYSK2
solange Vorrat: BR12 Nachfolger: MIGHBR12	solange Vorrat: BR12 Nachfolger: MIGHBR12
•	•
3'190.00 / 2'950.95	3'190.00 / 2'950.95
20.02 / 18.52	20.02 / 18.52



WASL2IE500



- ★ SoftWater™
- ★ Electrolux App
- ★ SyncDry
- ★ AbsoluteWash 49 Programm
- ★ ProSteam®
- ★ PreciseWash



Frontloader
Anthrazit matt/Silber
850×600×660
L
700
230 V/10/2,1
•
10
A
A-20%
0,41
47
1600
A
76
-
•/-
•/-
•
•
•
12/8
22
•
•
•
•
•
•
•
solange Vorrat: E1WYHSK1 Nachfolger: E1WYHSK2
solange Vorrat: BR12 Nachfolger: MIGHBR12
•
3'015.00/2'789.10 20.02/18.52

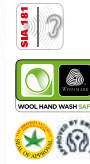

WASL3IE500



- ★ AutoDose
- ★ Electrolux App
- ★ SyncDry
- ★ PowerClean 59 Programm
- ★ ProSteam®
- ★ PreciseWash



Frontloader
Anthrazit matt/Silber
850×600×660
L/R
700
230 V/10/2,1
•
10
A
A
0,51
47
1600
A
76
-
•/-
•/-
•
•
•
12/8
22
•
•
•
•
•
•
•
solange Vorrat: E1WYHSK1 Nachfolger: E1WYHSK2
solange Vorrat: BR12 Nachfolger: MIGHBR12
•
2'970.00/2'747.45 20.02/18.52



WASL1IE500



- ★ Universal Dose
- ★ Electrolux App
- ★ SyncDry
- ★ PowerClean 59 Programm
- ★ ProSteam®
- ★ PreciseWash



Frontloader
Anthrazit matt/Silber
850×600×660
L
700
230 V/10/2,1
•
9
A
A
0,49
46
1600
A
76
-
•/-
•/-
•
•
•
12/8
22
•
•
•
•
•
•
•
solange Vorrat: E1WYHSK1 Nachfolger: E1WYHSK2
solange Vorrat: BR12 Nachfolger: MIGHBR12
•
2'695.00/2'493.05 20.02/18.52



WAGL8E500



WAGL6E500



Highlights

- ★ Warmwasser-Anschluss
- ★ MixLoad 69 Programm
- ★ ProSteam®
- ★ PreciseWash

- ★ UniversalDose
- ★ PowerClean 59 Programm
- ★ ProSteam®
- ★ PreciseWash

Icons

Erklärungen zu den Icons finden Sie auf der Klappseite hinten im Katalog.



Montage

Bauform	Frontloader
Farbe Geräteblende/Drehwahlschalter	Anthrazit matt/Schwarz
Gerätemasse	H × B × T, mm 850 × 600 × 660
Bandung Links (L), Rechts (R), Wechselbar (W)	L
Erforderliche Einbautiefe (mit Verbindungssatz E1WYHSK2)	mm 700
Anschlusswerte	V/A/kW 230 V/10/2,1
XXL-Tür	•

Bauform	Frontloader
Farbe Geräteblende/Drehwahlschalter	Anthrazit matt/Schwarz
Gerätemasse	H × B × T, mm 850 × 600 × 660
Bandung Links (L), Rechts (R), Wechselbar (W)	L
Erforderliche Einbautiefe (mit Verbindungssatz E1WYHSK2)	mm 700
Anschlusswerte	V/A/kW 230 V/10/2,1
XXL-Tür	•

Bauform	Frontloader
Farbe Geräteblende/Drehwahlschalter	Anthrazit matt/Schwarz
Gerätemasse	H × B × T, mm 850 × 600 × 660
Bandung Links (L), Rechts (R), Wechselbar (W)	L
Erforderliche Einbautiefe (mit Verbindungssatz E1WYHSK2)	mm 700
Anschlusswerte	V/A/kW 230 V/10/2,2
XXL-Tür	•

Leistung

Fassungsvermögen	kg 9
Energieeffizienzklasse	A - G A
Energieeffizienzklasse kommerziell	A-15 % A
Energieverbrauch pro Zyklus	kWh 0,42
Wasserverbräuche pro Zyklus	L 48
Schleuderleistung	U/Min. 1400
Schleudereffizienzklasse	A - G B
Geräuschpegel Schleudern	dB(A) 72
Warmwasser-Anschluss	•

Fassungsvermögen	kg 9
Energieeffizienzklasse	A - G A
Energieeffizienzklasse kommerziell	A-15 % A
Energieverbrauch pro Zyklus	kWh 0,42
Wasserverbräuche pro Zyklus	L 48
Schleuderleistung	U/Min. 1400
Schleudereffizienzklasse	A - G B
Geräuschpegel Schleudern	dB(A) 72
Warmwasser-Anschluss	•

Fassungsvermögen	kg 9
Energieeffizienzklasse	A - G A
Energieeffizienzklasse kommerziell	A-15 % A
Energieverbrauch pro Zyklus	kWh 0,49
Wasserverbräuche pro Zyklus	L 46
Schleuderleistung	U/Min. 1600
Schleudereffizienzklasse	A - G A
Geräuschpegel Schleudern	dB(A) 76
Warmwasser-Anschluss	-

Bedienung / Display

LED-Display (Extragross/Gross)	•/-
Endzeitvorwahl/Startzeitvorwahl	•/-
Restzeitanzeige	•
Max. Beladung/Programm	•
Pause-Taste mit Nachladefunktion	•

LED-Display (Extragross/Gross)	•/-
Endzeitvorwahl/Startzeitvorwahl	•/-
Restzeitanzeige	•
Max. Beladung/Programm	•
Pause-Taste mit Nachladefunktion	•

LED-Display (Extragross/Gross)	•/-
Endzeitvorwahl/Startzeitvorwahl	•/-
Restzeitanzeige	•
Max. Beladung/Programm	•
Pause-Taste mit Nachladefunktion	•

Waschprogramme und Optionen

Anzahl Waschprogramme/Optionen (Seite 277)	12/7
Zusätzliche Programme über App	-

Anzahl Waschprogramme/Optionen (Seite 277)	12/7
Zusätzliche Programme über App	-

Anzahl Waschprogramme/Optionen (Seite 277)	12/7
Zusätzliche Programme über App	-

Sicherheit

Überladungswarnhinweis	•
Gewichtssensor	•
Kindersicherung	•
Schaumüberwachung	•
Unwuchterkennung	•
AquaControl-Wasserschutzsystem	•
AquaStop-Zulaufschlauch	•

Überladungswarnhinweis	•
Gewichtssensor	•
Kindersicherung	•
Schaumüberwachung	•
Unwuchterkennung	•
AquaControl-Wasserschutzsystem	•
AquaStop-Zulaufschlauch	•

Überladungswarnhinweis	•
Gewichtssensor	•
Kindersicherung	•
Schaumüberwachung	•
Unwuchterkennung	•
AquaControl-Wasserschutzsystem	•
AquaStop-Zulaufschlauch	•

Optionales Zubehör

Bodenplatte	•
Verbindungsgarnitur mit Tablett:	solange Vorrat: E1WYHSK1 Nachfolger: E1WYHSK2
Verbindungsgarnitur einfach:	solange Vorrat: BR12 Nachfolger: MIGHBR12
Sockelschublade (H: 32 cm): M1WYHPE3	•

Bodenplatte	•
Verbindungsgarnitur mit Tablett:	solange Vorrat: E1WYHSK1 Nachfolger: E1WYHSK2
Verbindungsgarnitur einfach:	solange Vorrat: BR12 Nachfolger: MIGHBR12
Sockelschublade (H: 32 cm): M1WYHPE3	•

Bodenplatte	•
Verbindungsgarnitur mit Tablett:	solange Vorrat: E1WYHSK1 Nachfolger: E1WYHSK2
Verbindungsgarnitur einfach:	solange Vorrat: BR12 Nachfolger: MIGHBR12
Sockelschublade (H: 32 cm): M1WYHPE3	•

Preis inkl. /exkl. MwSt.

2'495.00/2'308.05

2'495.00/2'308.05

VRG inkl. /exkl. MwSt.

20.02/18.52

20.02/18.52



WAGL4E500

FS

- ★ UniversalDose
- ★ PowerClean 59 Programm
- ★ ProSteam®
- ★ PreciseWash



WAGL2E500

FS

- ★ UniversalDose
- ★ MixLoad 69 Programm
- ★ ProSteam®
- ★ PreciseWash



WAL5E500

FS

- ★ ProSense™



Frontloader
Anthrazit matt/Schwarz
850w×600×660
L/R
700
230 V/10/2,2
•
9
A
A
0,49
46
1400
A
75
-
•/-
•/-
•
•
•
12/7
-
•
•
•
•
•
•
•
solange Vorrat: EIWYHSK1 Nachfolger: EIWYHSK2
solange Vorrat: BRI2 Nachfolger: MIGHBRI2
•
2'335.00/2'160.05 20.02/18.52

Frontloader
Anthrazit matt/Schwarz
850×600×660
L
700
230 V/10/2,2
•
9
A
A
0,49
46
1400
B
75
-
•/-
•/-
•
•
•
12/7
-
•
•
•
•
•
•
•
solange Vorrat: EIWYHSK1 Nachfolger: EIWYHSK2
solange Vorrat: BRI2 Nachfolger: MIGHBRI2
•
2'060.00/1'905.65 20.02/18.52

Frontloader
Weiss/Weiss
850×600×600
L
700
230 V/10/2,0
•
8
A
A
0,47
43
1400
A
74
-
-/•
-/•
•
•
•
10/6
-
•
•
•
•
•
•
•
solange Vorrat: BRI2 Nachfolger: MIGHBRI2
solange Vorrat: BRI2 Nachfolger: MIGHBRI2
-
1'795.00/1'660.50 10.81/10.00



WAL3E500



WASL5T500



Highlights

★ ProSense™

★ PowerCare
★ ProSteam®
★ PreciseWash
★ Sanft öffnende Tür

Icons

Erklärungen zu den Icons finden Sie auf der Klappseite hinten im Katalog.



Montage

Bauform	
Farbe Geräteblende/Drehwahlschalter	
Gerätemasse	H × B × T, mm
Bandung	Links (L), Rechts (R), Wechselbar (W)
Erforderliche Einbautiefe (mit Verbindungssatz E1WYHKS2)	mm
Anschlusswerte	V / A / kW
XXL-Tür	

Frontloader	
Weiss/Weiss	
850 × 600 × 600	
L	
700	
230 V / 10 / 2,0	
•	

Toploader	
Anthrazit matt/Silber	
890 × 400 × 600	
-	
-	
230 V / 10 / 2,1	
-	

Leistung

Fassungsvermögen	kg
Energieeffizienzklasse	A - G
Energieeffizienzklasse kommerziell	
Energieverbrauch pro Zyklus	kWh
Wasserverbräuche pro Zyklus	L
Schleudereffizienzklasse	A - G
Geräuschpegel Schleudern	dB(A)
Warmwasser-Anschluss	

8	
A	
A	
0,47	
43	
1200	
B	
73	
-	

6	
A	
A	
0.42	
43	
1500	
B	
79	
-	

Bedienung / Display

LED-Display (Extragross/Gross)	
Endzeitvorwahl/Startzeitvorwahl	
Restzeitanzeige	
Max. Beladung/Programm	
Pause-Taste mit Nachladefunktion	

- / •	
- / •	
•	
•	
•	

• / -	
- / •	
•	
•	
•	

Waschprogramme und Optionen

Anzahl Waschprogramme/Optionen (Seite 277)	
Zusätzliche Programme über App	

10 / 6	
-	

11 / 6	
-	

Sicherheit

Überladungswarnhinweis	
Gewichtssensor	
Kindersicherung	
Schaumüberwachung	
Unwuchterkennung	
AquaControl-Wasserschutzsystem	
AquaStop-Zulaufschlauch	

-	
•	
•	
•	
•	
•	
•	

•	
•	
•	
•	
•	
•	
•	

Optionales Zubehör

Bodenplatte	
Verbindungsgarnitur mit Tablett:	
Verbindungsgarnitur einfach:	
Sockelschublade (H: 32 cm): MIWYHPE3	

•	
solange Vorrat: E1WYHKS1 Nachfolger: E1WYHKS2	
solange Vorrat: BR12 Nachfolger: MIGHBR12	
-	

-	
-	
-	
-	

Preis inkl. / exkl. MwSt.
VRG inkl. / exkl. MwSt.

1'540.00 / 1'424.60
10.81 / 10.00

1'890.00 / 1'748.40
10.81 / 10.00



WAGL4T500

FS

WAGL6S500

FS

EWC1352

FS

- ★ ProSteam®
- ★ PreciseWash
- ★ Sanft öffnende Tür

- ★ PreciseWash
- ★ 7 kg
- ★ Grosses LCD Display
- ★ ÖKO-Inverter Motor

- ★ Die optimale Waschmaschine bei minimalen Platzverhältnissen



Toploader	Frontloader Compact	Frontloader Compact
Anthrazit matt/ Schwarz	Anthrazit matt/ Schwarz	Weiss
890 × 400 × 600	850 × 600 × 490	670 × 495 × 560
-	L	L
-	490 (ohne Verbindungssatz)	-
230 V/10/2,1	230 V/10/2,2	230 V/10/1,6
-	-	-
7	7	3
A	B	D
A	B	D
0.45	0.6	0.5
45	45	30
1300	1200	1300
B	B	C
79	73	78
-	-	-
•/-	-/•	-/•
-/•	-/•	-/•
•	•	-
•	•	-
•	•	•
11/6	10/7	15/4
-	-	-
•	•	-
•	•	-
•	•	-
•	•	•
•	•	-
•	•	•
-	-	-
-	-	-
-	-	-
1'650.00/1'526.35	1'845.00/1'706.75	1'520.00/1'406.10
10.81/10.00	10.81/10.00	10.81/10.00

Unsere Highlights im Überblick

Technologie	Vorteile für Sie	Wie funktioniert's?
 <p>3DScan</p>	<p>Innen und aussen komplett getrocknete Wäsche. Perfekt für Daunen – mit einer bis zu 30 % höheren Wärmeisolation als beim Trocknen an der Luft.</p>	<p>Erstmals bei einem Trockner misst der 3DScan-Sensor die Feuchtigkeit auch im Inneren der Kleidung und passt die Trocknungszeit automatisch an.</p>
 <p>FiberPro</p>	<p>Heikle Textilien wie Baumwolle können mit synthetischen Fasern zusammen in einem Durchgang getrocknet werden, ohne dass sie ihre Form verlieren.</p>	<p>Mittels Sensoren werden feuchte Stellen an Kleidungsstücken erkannt und mit präziser Wärmeverteilung sanft getrocknet. Ein optimierter Luftstrom sorgt dafür, dass kein Kleidungsstück übertrocknet wird.</p>
 <p>ProSteam®</p>	<p>Vereinfacht das Bügeln dank bis zu 40 % weniger Falten nach dem Trocknen. Sie sparen Zeit und schonen Ihre Textilien.</p>	<p>Zum Ende des Trocknens wird Dampf hinzugefügt, wodurch die Faltenbildung deutlich reduziert wird.</p>
 <p>SyncDry</p>	<p>Waschmaschine und Trockner kommunizieren miteinander. Der Trockner wählt schon beim Waschgang das optimale Programm und zeigt in der Electrolux App die Endzeit für Wasch- und Trockenzyklus an.</p>	<p>Mit SyncDry wird in der App der gesamte Wäschezyklus als eines betrachtet. Beim Starten des Waschgangs wählt der Trockner automatisch das passendste Trockenprogramm und berechnet die benötigte Dauer für Wasch- und Trockenzyklus.</p>
 <p>AbsoluteCare®</p>	<p>Wolle und Seide werden schonend getrocknet und die individuelle Beschaffenheit und Form der Textilien geschützt. Die wasserdichte Membran von Outdoor-Bekleidung wird reaktiviert.</p>	<p>Bei den Programmen des einzigartigen Absolute-Care®-Systems sind die Trommelbewegungen und Temperatureinstellungen perfekt auf heikle Materialien wie Wolle, Seide oder Outdoorbekleidung abgestimmt.</p>
 <p>SensiDry®</p>	<p>Schonendes und energieeffizientes Trocknen bei tiefen Temperaturen, damit Ihre Kleidung länger wie neu bleibt. Automatische Anpassung der idealen Trocknungszeit.</p>	<p>Sensoren, die den Trockenzyklus überwachen, sorgen dafür, dass Gewebe stets bei niedrigen, kontrollierten Temperaturen getrocknet werden. Die feuchte Luft aus der Trommel wird mittels einer Wärmepumpe entfeuchtet, erwärmt und wieder zugeführt.</p>
 <p>PreciseDry</p>	<p>Schnelles, schonendes und stromsparendes Trocknen. Automatische Anpassung der idealen Trocknungszeit.</p>	<p>Dank spezieller Sensoren ermittelt die Precise-Dry-Technologie sowohl die Trocknungszeit als auch den Energieverbrauch für jede Ladung individuell. So sparen Sie Zeit und Strom und schützen gleichzeitig die Textilien.</p>

Finden Sie den perfekten Trockner



SuperLuxe

3DScan







GrandLuxe

AbsoluteCare®



Luxe

SensiDry®

	3DScan	✓		
	FiberPro	✓		
	ProSteam®	✓		
	SyncDry	✓		
	AbsoluteCare®	✓	✓	
	SensiDry®	✓	✓	✓
	PreciseDry	✓	✓	✓

*Gilt für TWGL5E501

Unterschiedliche Textilarten besonders schonend trocknen



3DScan

Daunen warm und flauschig wie am ersten Tag

Ihre Daunenjacke ist nach dem Waschen nicht mehr so warm wie zuvor? Mit der innovativen 3DScan-Technologie ist das jetzt Vergangenheit.

Erstmals bei einem Trockner misst die 3DScan-Technologie auch die Feuchtigkeit im Inneren Ihrer Wäsche und passt die Trocknungszeit automatisch an. Perfekt für dicke und mehrschichtige Kleidung wie Daunenjacken. Profitieren Sie von bis zu 30% mehr Wärmeisolation als beim Trocknen an der Luft.



FiberPro

Unterschiedliche Textilarten schonend zusammen trocknen

Dank der FiberPro-Technologie können Sie heikle Textilien wie auch Baumwolle und synthetische Fasern zusammen in einem Durchgang Trocknen, ohne dass diese ihre Form verlieren. Feuchte Stellen an allen Kleidungsstücken werden mittels Sensor erkannt und mit präziser Wärmeverteilung sanft getrocknet. Der optimierte Luftstrom sorgt dafür, dass kein Kleidungsstück übertrocknet wird.

«Die Maschine funktioniert wunderbar, Daunenjacken trocknen sensationell.»*

Bewertet mit: ★ ★ ★ ★ ★

* Diese Bewertung wurde im Mai 2022 auf www.electrolux.com für das Produkt TWSL6IE301 hinterlassen.



40 % weniger Falten für einfacheres Bügeln



ProSteam®

ProSteam® wird nicht nur in Waschmaschinen, sondern auch in Trocknern von Electrolux angeboten. Dampf verringert die Faltenbildung beim Trocknen um bis zu 40%¹, was den Bügelaufwand deutlich reduziert. Sie sparen nicht nur Zeit, sondern schonen auch Ihre Textilien.

¹ Interner Test nach interner Testmethode zeigt bis zu 40 % Faltenreduzierung auf 100 % Baumwollgewebe nach einem ProSteam®-Zyklus.



Heikles wie Wolle, Seide und Outdoorbekleidung schonend trocknen



AbsoluteCare®

Bei den Programmen des einzigartigen AbsoluteCare®-Systems sind die Trommelbewegungen und die Temperatur optimal auf unterschiedliche Materialien abgestimmt, so dass die individuelle Beschaffenheit und Form der Textilien geschützt und die Lebensdauer der Kleider verlängert wird.

Woolmark Blue

Alle Trockner mit AbsoluteCare® sind Woolmark-zertifiziert.



Wollprogramm

Durch die schnellen Umdrehungen liegen die Wolltextilien flach an der Innenseite der Trommelwand. Es gibt also keine schädlichen Bewegungen im Trocknungszyklus, die zu Schrumpfen oder Verfilzen führen. Vergleichbar mit Trocknen bei Zimmertemperatur.



Seidenprogramm

Die Trommel dreht sich mit geringer Geschwindigkeit vor- und rückwärts. Eine äusserst sanfte und effiziente Weise, welche das Knittern reduziert. Dieses Programm läuft bei einer noch niedrigeren Temperatur als ein Standardprogramm eines Wärmepumpentrockners.



Outdoorprogramm

Das Outdoorprogramm bewahrt die volle Funktion der wasserabweisenden Membran besser als das Trocknen an der Luft.

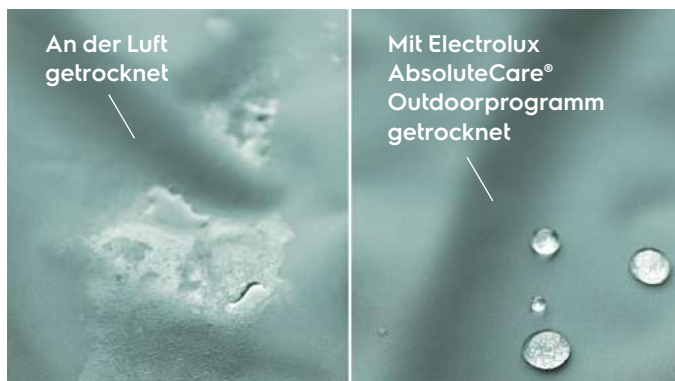

Minimale Zeit & Energie, maximale Pflege

Die SensiDry®- und PreciseDry Technologien überwachen den Feuchtigkeitsgehalt der Wäsche laufend. Ist das gewünschte Ergebnis erreicht, schaltet das Gerät automatisch ab.



SensiDry®

Die SensiDry® Technologie ist ein durch präzise Sensoren gesteuertes Wärmepumpensystem, das Ihre Kleidung mit tiefen Temperaturen trocknet. Die feuchte Luft aus der Trommel wird mittels einer Wärmepumpe entfeuchtet, erwärmt und wieder zugeführt. So können Sie Ihre Kleidung sanft trocknen und vor unnötiger Hitze schützen, damit sie länger wie neu bleibt.



PreciseDry

Die PreciseDryTechnologie nutzt hoch entwickelte Feuchtigkeits- und Temperatursensoren, um die Trocknungszeit und den Energiebedarf für jede Ladung individuell anzupassen.





Schonend und effizient – mit einer langen Lebensdauer.



Inverter-Motor+ für hohe Effizienz und lange Lebensdauer

Unser neuer Inverter-Motor+ mit einer bis zu 84 % höheren Effizienz im Vergleich zu herkömmlichen Antrieben arbeitet mit der schonenden und effizienten Permanent-Magnet-Technologie, bei der Reibung entfällt und Vibrationen minimiert werden. Dies garantiert eine lange Lebensdauer und spart Energie.



EasyClean-Filter

Bei unseren Wäschetrocknern bleibt nur ein Flusenfilter zu reinigen statt zwei. Der neu gestaltete 2-in-1-Filter sammelt alle Flusen, die während des Trocknens entstehen, und hält sie sicher zurück. So hat der Trockner immer freie Luftwege und eine optimale Luftführung – und damit einen konstant niedrigen Energieverbrauch. Zudem garantiert das EasyClean-System eine gleichmässige Trockenleistung und eine längere Gerätelebensdauer.



Die Electrolux-Schontrommel

Dank der innovativen Schontrommel von Electrolux mit ihrer abgerundeten Prägung sind Ihre Wäschestücke auch im Trockner bestens aufgehoben.



















Reversierautomatik

Der ständige Drehrichtungswechsel der Trommel sorgt für gleichmässige Trocknung und schützt vor Knotenbildung und Knittern.



Programmübersicht Trockner

		TWSL4IE500	TWGL5E501	TWGL3E501	TWL5E500	TWSL3M106
3DScan		•				
Connectivity mit SyncDry		•				
EcoLine		•				
FiberPro		•				
AbsoluteCare®		•	•			
Wolleprogramm		•	•	•	•	
Seideprogramm		•	•		•	
Outdoorprogramm		•	•		•	
SensiDry		•	•	•	•	
ProSteam®		•				
PreciseDry		•	•	•	•	
EasyClean-Filter		•	•	•	•	
Schontrommel		•	•	•	•	
Trommelinnenbeleuchtung		•	•	•		•
Woolmark Blue zertifiziert		•	•			
Reversierautomatik		•	•	•	•	•
Wechselbarer Türanschlag mit vier Positionen		•	•	•	•	
Grundprogramme						
Baumwollprogramme						
Schrantrocknen		•	•	•	•	•
Extratrocknen		•	•	•	•	•
Bügeltrocknen		•	•	•	•	•
Synthetikprogramme						
Schrantrocknen		•	•	•	•	•
Extratrocknen		•	•	•	•	•
Bügeltrocknen		•	•	•	•	•
Zusatzprogramme						
Outdoor		•	•		•	
Bettwäsche		•	•	•	•	
Hygiene-Programm		•	•		•	
Mixprogramm		•	•	•	•	•
Leichtbügeln		•		•		
Duvet		•	•	•		
Sportswear*		•	•	•		
Jeans*		•		•		
Auffrischen		•		•		
Daunenjacken*		•				
Dampfprogramm*		•				
Tierhaare*		•				
Optionen						
Start//Pause (Nachladen)		•	•	•	•	
Knitterschutz		•	•	•	•	
Trockengrad		•	•	•	•	•
Zeittrocknen		•	•	•	•	•
Startzeitverzögerung		•	•	•	•	
ExtraSilent		•	•	•		
Auffrischen		•	•			

*Nur über Electrolux App anwählbar bei TWSL4IE500



TWSL4IE500



TWGL5E501



Highlights

- ★ 3dScan mit FibrePro
- ★ ProSteam®
- ★ AbsoluteCare®
- ★ SensiDry®
- ★ PreciseDry
- ★ Electrolux App

- ★ AbsoluteCare®
- ★ SensiDry®
- ★ PreciseDry

Icons

Erklärungen zu den Icons finden Sie auf der Klappseite hinten im Katalog.



Montage

Bauform	
Farbe Geräteblende/ Drehwahlschalter	
Gerätemasse	H × B × T, mm
Bandung Links (L), Rechts (R), Wechselbar (W)	
Erforderliche Einbautiefe (mit Verbindungssatz EIWHYSK2)	mm
Anschlusswerte	V/A/kW
XXL-Tür	

Frontloader	
Anthrazit matt/Silber	
	850 × 600 × 665
	L/W
	700
	230 V/10/1,6
	•

Frontloader	
Anthrazit matt/Schwarz	
	850 × 600 × 665
	L/W
	700
	230 V/5/0,7
	•

Leistung

Fassungsvermögen	kg
Energieeffizienzklasse	A+++ - D
Neue Energieeffizienzklasse (ab 01.07.2025)	A - G
Kondensationseffizienzklasse	A - G
Energieverbrauch (Baumwolle, 1000 U/Min.)	kWh
Geräuschpegel (Normal/Silentprogramm)	dB(A)
Kondensatbehälter	L
Kondensatdirektlauf	
49 cm grosse Einfüllöffnung	
Dreistufige Restfeuchtemessung	
Kältemittel 290	

	9
	A+++
	C
	A
	1,68
	63/61
	5,3
	•
	•
	•
	•

	9
	A+++
	C
	B
	1,65
	63/61
	5,3
	•
	•
	•
	•

Bedienung / Display

LED-Display (Extragross/Gross)	
Endzeitvorwahl/Starzeitvorwahl	
Restzeitanzeige	
Max. Beladung/Programm	
Pause-Taste mit Nachladefunktion	

	•/-
	•/-
	•
	•
	•

	•/-
	•/-
	•
	•
	•

Waschprogramme und Optionen

Anzahl Trocken- / & Spezialprogramme (Seite 296)	
Zusätzliche Programme über App	

	12/7
	17

	12/5
	-

Sicherheit

Überladungswarnhinweis	
Gewichtssensor	
Kindersicherung	
Temperaturüberwachung	

	•
	•
	•
	•

	•
	•
	•
	•

Optionales Zubehör

Bodenplatte	
Verbindungsgarnitur mit Tablett:	
Verbindungsgarnitur einfach:	
Sockelschublade (H: 32 cm): MIWYHPE3	
Preis inkl. /exkl. MwSt.	
VRG inkl. /exkl. MwSt.	

	-
	solange Vorrat: EIWHYSK1 Nachfolger: EIWHYSK2
	solange Vorrat: BR12 Nachfolger: MIGHBR12
	•
	2'745.00 / 2'539.30 28.11/26.00

	-
	solange Vorrat: EIWHYSK1 Nachfolger: EIWHYSK2
	-
	•
	2'090.00 / 1'933.40 28.11/26.00



TWGL3E501

FS

TWL5E500

FS

Highlights

- ★ SensiDry®
- ★ PreciseDry

- ★ SensiDry®
- ★ PreciseDry

Icons

Erklärungen zu den Icons finden Sie auf der Klappseite hinten im Katalog.



Montage

Bauform	
Farbe Geräteblende/Drehwahlschalter	
Gerätemasse	H × B × T, mm
Bandung Links (L), Rechts (R), Wechselbar (W)	
Erforderliche Einbautiefe (mit Verbindungssatz E1WYHSK2)	mm
Anschlusswerte	V/A/kW
XXL-Tür	

Frontloader	
Anthrazit matt/Schwarz	
850 × 600 × 665	
L/W	
700	
230 V/4/0.55	
•	

Frontloader	
Weiss/Weiss	
850 × 600 × 665	
L/W	
700	
230 V/5/0.55	
•	

Leistung

Fassungsvermögen	kg
Energieeffizienzklasse	A+++ - D
Neue Energieeffizienzklasse (ab 01.07.2025)	A - G
Kondensationseffizienzklasse	A - G
Energieverbrauch (Baumwolle, 1000 U/Min.)	kWh
Geräuschpegel (Normal/Silentprogramm)	dB(A)
Kondensatbehälter	L
Kondensatdirektlauf	
49 cm grosse Einfüllöffnung	
Dreistufige Restfeuchtemessung	
Kältemittel 290	

9	
A+++	
C	
B	
1,49	
64/62	
5,3	
•	
•	
•	
•	
•	

8	
A+++	
C	
B	
1,49	
67/65	
5,3	
•	
•	
•	
•	
•	

Bedienung / Display

LED-Display (Extragross/Gross)	
Endzeitvorwahl/Starzeitvorwahl	
Restzeitanzeige	
Max. Beladung/Programm	
Pause-Taste mit Nachladefunktion	

•/-	
•/-	
•	
•	
•	

-/•	
-/•	
•	
•	
•	

Washprogramme und Optionen

Anzahl Trocken- / & Spezialprogramme (Seite 296)	
Zusätzliche Programme über App	

12/4	
-	

10/4	
-	

Sicherheit

Überladungswarnhinweis	
Gewichtssensor	
Kindersicherung	
Temperaturüberwachung	

•	
•	
•	
•	

•	
•	
•	
•	

Optionales Zubehör

Bodenplatte	
Verbindungsgarnitur mit Tablett: E1WYHSK2	
Verbindungsgarnitur einfach: BR12	
Sockelschublade (H: 32 cm): M1WYHPE3	
Preis inkl. / exkl. MwSt.	
VRG inkl. / exkl. MwSt.	

-	
solange Vorrat: E1WYHSK1 Nachfolger: E1WYHSK2	
-	
•	
1'855.00/1'716.00 28.11/26.00	

-	
solange Vorrat: E1WYHSK1 Nachfolger: E1WYHSK2	
solange Vorrat: BR12 Nachfolger: M1GHBR12	
•	
1'740.00/1'609.60 28.11/26.00	

Montagezubehör Sockelschublade NIWYHPE1



Sockelschublade für Waschmaschinen und Wäschetrockner. Die praktische Schublade schafft Platz und Ordnung in Ihrer Waschküche:

- Be- und Entladen der Wäschepflegegeräte auf einer bequemen Bedienhöhe
- Robuste, leicht zu reinigende Kunststoffschublade mit stabilem Auszug
- Einfache Befestigung der Wäschepflegegeräte
- Passt unter alle Wäschepflegegeräte für den Privathaushalt mit 60 cm Breite
- Komplet geschlossene Sockelschublade (unten mit Boden)
- Bei der Installation eines Wäschetrockner-Kombis auf der Sockelschublade können erhöhte Geräuschemissionen auftreten.

Sockelabmessungen
(H × B × T) 320 × 595 × 595 mm

Montagezubehör // Dienstleistung

Montagezubehör	Waschmaschinen und Wäschetrockner	Preis inkl. / exkl. MwSt.
solange Vorrat: E1WYHSK1/ Nachfolger: E1WYHSK2	Verbindungsgarnitur mit Tablett	145.00/134.15
solange Vorrat: BR12/ Nachfolger: M1GHBR12	Zwischenbausatz einfach (nicht mit TWGL5E501 & TWGL3E501)	49.00/45.35
M1GHBR12	Sockelschublade (nicht mit WAL5E500 und WAL3E500)	395.00/365.40
M6WHBP01	Sockel für Wäschetrockner WTGL3VI500	189.00/174.85
M6WHS01	Türscharnier Soft für Wäschetrockner WTGL3VI500	9.90/9.15
WTUT	Unterlagsteller Set	75.00/69.40

Dienstleistung	Waschmaschinen und Wäschetrockner	Preis inkl. / exkl. MwSt.
WTUB	Umbandung Wäschetrockner (ohne EDC 3250) (Achtung: Bitte Griffposition angeben)	120.00/111.00
SCHL3MEFH	Ablauf- und Zulaufschlauch, inkl. Netzkabel EFH-Waschmaschinen Spezielllänge 3,0 m Termin: 7 Arbeitstage	220.00/203.50
SCHL4MEFH	Ablauf- und Zulaufschlauch, inkl. Netzkabel EFH-Waschmaschinen Spezielllänge 3,9 m Termin: 7 Arbeitstage	285.00/263.65



Waschtrockner-Kombi: Waschen und Trocknen in einem Durchgang



DualSense®

Die DualSense®-Technologie passt Temperatur und Trommelbewegungen sowie die Programmdauer an verschiedene Textilienarten an. So können Sie bei geringer Temperatur und kontrollierter Bewegung, von Feinwäsche bis hin zur Outdoor-Bekleidung, alles in einem Durchgang schonend waschen und trocknen.



SensiDry®

Sensoren, die den Trockenzyklus überwachen, sorgen dafür, dass Gewebe stets bei niedrigen, kontrollierten Temperaturen getrocknet werden.



Electrolux App

WiFi-verbundene Geräte von Ihrem Mobiltelefon aus mit der Electrolux App steuern.

Wärmepumpen-Technologie

Durch diese Technologie verbrauchen unsere Waschtrockner-Kombis 40 % weniger Energie und bis zu 40 % weniger Wasser als vergleichbare Geräte.

Doppelglas gibt mehr Sicherheit

Dank der doppelten Türverglasung bleibt das Bullauge aussen immer schön kühl und bietet so auch neugierigen Kinderhänden Sicherheit.



Programmübersicht Waschtrockner-Kombis

		WTSL6IE501	WTSL4IE500	WTGL3VI500
Wärmepumpen-Technologie		•		
Dual Sense		•	•	•
UniversalDose			•	
SensiDry		•	•	•
PowerCare			•	
ProSteam®		•	•	•
PreciseWash		•	•	•
Electrolux App		•	•	
EcoLine		•		
Grundprogramme				
Dampf-Hygiene-Programm		•	•	•
Baumwollprogramme		•	•	•
Baumwolle Eco 40-60		•	•	•
Synthetik		•	•	•
Feinwäsche		•	•	•
Wolle-Handwäsche		•	•	•
Zusatzprogramme				
Seide*		•		
Outdoor		•	•	•
Auffrischen mit Dampf		•	•	•
Maschinenreinigen		•	•	•
NonStop 3 kg/3 Std.		•		
PowerClean NonStop 5 kg/4 Std.			•	
Quick 20 Wash&Dry 60			•	•
Denim*		•	•	
Sportswear*		•	•	•
Daunenjacken*		•	•	
Separates Spülen		•	•	•
Separates Schleudern		•	•	•
Abpumpen		•	•	•
Duvet		•	•	
Bettwäsche*		•	•	
Mikrofaser*		•		
Handtücher*		•	•	
Arbeitsbekleidung*		•		
Dunkles*		•		
Baby*		•	•	
Sportschuhe*			•	
Tierhaare*			•	
One Item Quick*			•	
Optionen				
Startzeitverzögerung		•	•	•
Vorwaschen		•	•	•
Flecken		•	•	•
Zeitsparen		•	•	•
Entknittern mit Dampf		•	•	•
Start/Pause (Nachladen)		•	•	•
Temperatur		•	•	•
Schleuderleistung		•	•	•
Fernstart via App		•	•	
Trockenprogramme				
Zeittrocknen		•	•	•
Trocknungsgrad		•	•	•

*Nur über Electrolux App anwählbar bei WTSL6IE501 und WTSL4IE500



WTSL6IE501



WTSL4IE500



Highlights

- ★ Wärmepumpen-Technologie
- ★ DualSense®
- ★ Non-Stop Waschen & Trocknen 3 kg in 3 Std.
- ★ ProSteam®
- ★ PreciseWash
- ★ Electrolux App

- ★ UniversalDose
- ★ PowerCare 5 kg in 4 Std.
- ★ DualSense®
- ★ ProSteam®
- ★ PreciseWash
- ★ Electrolux App

Icons
Erklärungen zu den Icons finden Sie auf der Klappseite hinten im Katalog.



Montage

Bauform	
Farbe Geräteblende/ Drehwahlschalter	
Gerätemasse (H x B x T mm)	
Bandung Links (L), Rechts (R), Wechselbar (W)	
Anschlusswerte V/A/kW	
XXL-Tür	

Frontloader mit Wärmepumpe
Anthrazit matt/ Schwarz
850 x 600 x 660
L
230 V/10/2,2
•

Frontloader
Anthrazit matt/ Schwarz
850 x 600 x 660
L
230 V/10/2,2
•

Leistung

Fassungsvermögen (Waschen/Trocknen) kg	
Energieeffizienzklasse (Waschen/Trocknen) A - G	
Energieverbrauch pro Zyklus (Waschen/Trocknen) kWh	
Wasserverbräuche pro Zyklus (Waschen/Trocknen) L	
Schleuderleistung U/Min.	
Schleudereffizienzklasse A - G	
Geräuschpegel dB(A)	

10/6
A/B
0,51/2,52
47/50
1600
B
76

10/6
A/D
3,07
47/75
1600
A
76

Bedienung / Display

LED-Display (Extragross/ Gross)	
Endzeitvorwahl/ Startzeitvorwahl	
Restzeitanzeige	
Max. Beladung/ Programm	
Pause-Taste mit Nachladefunktion	

•/-
•/-
•
•
•

•/-
•/-
•
•
•

Waschprogramme und Optionen

Anzahl Waschprogramme/ Optionen (Seite 285)	
Zusätzliche Programme über App	

12/8
15

12/10
18

Sicherheit

Überladungswarnhinweis	
Gewichtssensor	
Kindersicherung	
Schaumüberwachung	
Unwuchterkennung	
AquaControl-Wasserschutzsystem	
AquaStop-Zulaufschlauch	

•
•
•
•
•
•
•

•
•
•
•
•
•
•

Optionales Zubehör

Sockelschublade (H: 32 cm): M1WYHPE3	
Soft-Close-Scharnier: M6WHS01	
Sockel für Einbauwaschtrockner: M6WHBP01	

•
-
-

•
-
-

Preis inkl. / exkl. MwSt.

VRG inkl. / exkl. MwSt.

3'535.00/3'270.10
28.11/26.00

3'055.00/2'826.10
20.02/18.52

Vollintegriert: Diskret und effizient



WTGL3VI500

FS

- ★ Vollintegriert in der Küche
- ★ Quick 20 Wash&Dry
- ★ DualSense®
- ★ ProSteam®
- ★ PreciseWash



Frontloader für Vollintegration

Anthrazit matt/Schwarz

820 × 600 × 560

L

230 V/10/2,2

•

8/4

B/D

0,54/2,17

45/60

1600

B

70

-/•

-/•

•

•

•

12/8

-

•

•

•

•

•

•

•

-

•

•

2'535.00/2'345.05

20.02/18.52

Der praktische, vollintegrierte Waschtrockner-Kombi lässt sich ganz einfach dort verstecken, wo immer es Platz hat.

Mit bis zu 8 kg Wasch- und 4 kg Trockenleistung ist der vollintegrierte Waschtrockner eine ideale Alternative für Ihren Waschartag.

Simple Bedienung in 25 Sprachen, gebaut für besondere Langlebigkeit

Mehrfamilienhaus-Waschmaschinen

Die Waschmaschinen sind, neben den 22 Standardprogrammen, auch mit Spezialfunktionen wie «Kleider hinzufügen» ausgestattet. Somit können bis zum 1. Spülgang problemlos noch weitere Kleider dem Waschgang hinzugefügt werden. Die meist verwendeten Programme können zudem als Favoriten abgespeichert werden. Zusätzlich lassen sich noch vier Betriebsmodi einstellen: Green, Allergy, Speed und Intensive. Die FH-Waschmaschinen sind auf bis zu 30'000 Waschzyklen getestet.

Mehrfamilienhaus-Trockner

Der Wärmepumpen-Trockner ist mit einem selbstreinigenden Kondensatorfilter ausgestattet. Dies gewährleistet einen effizienten Trocknungsprozess und geringen Energieverbrauch. Der MFH-Wäschetrockner ist auf bis zu 30'000 Betriebsstunden getestet.



Bedienung

Die einfache Bedienoberfläche, welche alle wichtigen Programme auf einen Blick zeigt, kann auf 25 verschiedene Sprachen angezeigt werden.



EasyClean-Filter

Der doppelte Flusenfilter bei den Trocknern kann entweder unter Spülwasser oder von Hand ganz einfach gereinigt werden.

Reinigung

Auch die Reinigung der Maschine gestaltet sich ganz einfach. Die Edelstahltrommel ist mit grossen Löchern versehen, damit Schmutz besser abfließt. Elemente in der Trommelinnenseite können ganz bequem entfernt und gereinigt werden. Unsere Geräte sind die einzigen, welche keine Gummidichtung bei der Türöffnung benötigen. Dies stellt sicher, dass sich dort kein unnötiger Schmutz ansammelt.

Chipcard-System

Electrolux löst die bargeldlose Verwaltung von Waschmaschinen und Wäschetrocknern in Mehrfamilienhäusern mit dem elektronischen Chipcard-Zählersystem in zwei Ausführungen, für eine oder für zwei Maschinen. Bei beiden sind zwei Betriebsarten möglich:

Vorauszahlung

Hier wird die Karte mit einem bestimmten Betrag aufgeladen und dieser anhand der effektiven Betriebszeit verrechnet.

Kredit

Hier werden die kumuliert gespeicherten Kosten von der Verwaltung beliebig abgerechnet. Jeder Benutzer erhält eine individuell codierte Chipcard.

Wichtige Vorteile

Die Bedienung ist denkbar einfach, denn mit dem Einführen der Chipcard ist die Maschine startbereit. Jeder Benutzer bezahlt nur das, was er verbraucht, und sieht immer den Saldo auf dem Display.

Auch für die Verwaltung sind die Vorteile eindeutig:

- Willkommene Zeitersparnis
- Einfache, schnelle Installation
- Einbruch zwecks Gelddiebstahls ist sinnlos
- Alle Daten bleiben auch bei Stromunterbruch gespeichert



CSTW4101CL

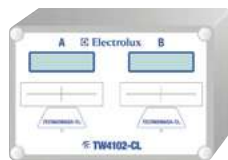

CSTW4102CL

Installationsschema

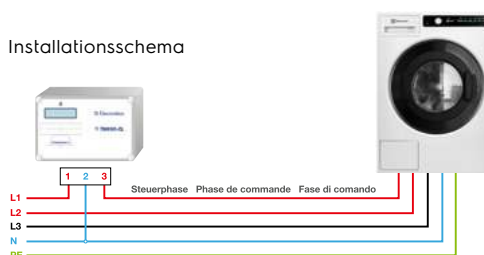



WASL4M105

FS



WASL3M105

FS

Highlights

★ Die kompakte Waschmaschine mit grosser Leistung für Mehrfamilienhäuser

★ Ideale Waschmaschine für Gewerbe, Hauswartungen und Arztpraxen

Icons

Erklärungen zu den Icons finden Sie auf der Klappseite hinten im Katalog.



Montage

Bauform	
Farbe Geräteblende/ Drehwahlschalter	
Gerätemasse	H × B × T, mm
Bandung Links (L), Rechts (R), Wechselbar (W)	
Anschlusswerte	V/A/kW
Warmwasseranschluss	

Waschmaschine Frontlader	
Schwarz	
850 × 600 × 600	
L	
230 V - 400 V/10/3,0	
-	

Waschmaschine Frontlader	
Schwarz	
850 × 600 × 710	
L	
400 V/10/4,4	
•	

Leistung

Trommelgrösse	L
Fassungsvermögen	kg
Energieeffizienzklasse	A - G
Energieverbrauch pro Zyklus (60 °C-Buntwäsche)	kWh
Wasserverbräuche pro Zyklus (60 °C-Buntwäsche)	L
Schleudervermögen	U/Min.
Schleudereffizienzklasse	A - G
Geräuschpegel	dB(A)
Kondensationseffizienzklasse	A - G
Energieverbrauch pro Zyklus (Baumwolle, 1000 U/Min.)	kWh
Anzahl getestete Zyklen/Betriebsstunden	

60	
8	
B	
0,54	
46	
1600	
A	
76	
-	
-	
30'000 / -	

80	
9	
B	
0,53	
41	
1400	
B	
76	
-	
-	
30'000 / -	

Bedienung / Display

Programmeselektor	
Kurzhubtasten	
Mehrsprachige LCD-Klartextanzeige	
Startzeitvorwahl	H
Restzeitanzeige	
Anzeige: Wärmetauscher/ Filter reinigen	
Anzeige: Wassertank leeren	

•	
•	
•	
24	
•	
-	
-	

•	
•	
•	
24	
•	
-	
-	

Waschprogramme und Optionen

Anzahl Programme/Optionen (Seite 277 & 296)	
---	--

22/7	
------	--

26/6	
------	--

Sicherheit

Kindersicherung	
Schaumüberwachung	
Unwuchterkennung	
Temperaturüberwachung	

•	
•	
•	
-	

•	
•	
•	
-	

Zubehör im Lieferumfang inbegriffen

Verbindungsgarnitur	
---------------------	--

•	
---	--

•	
---	--

Preis inkl. /exkl. MwSt.

VRG inkl. /exkl. MwSt.	
------------------------	--

4'970.00 / 4'597.60	
20.02/18.52	

5'340.00 / 4'939.85	
20.02/18.52	



TWSL3M106

FS

★ Der kompakte, solide Wäschetrockner für Mehrfamilienhäuser und Gewerbe



Wärmepumpen-Trockner Frontloader	
Schwarz	
850×600×600	
R/W	
230 V/10/0,7	
-	
117	
7	
A+++	
-	
-	
-	
-	
67	
A	
1,25	
-/30'000	
•	
•	
•	
24	
•	
•	
•	
17/2	
•	
-	
-	
•	
•	
4'590.00/4'246.05	
28.11/26.00	

Modell-bezeichnung	Bezeichnung	Preis inkl. / exkl. MwSt. (netto)
NCSTW4101	Chipcard System	1'390.00/1'285.85
NCSTW4102	Chipcard System	2'038.00/1'885.30
NCSBK	Benutzerkarte zum Chipcard-System	30.00/27.75
NCSLK	Ladekarte zum Chipcard-System	43.00/39.80
NCSVK	Verwalterkarte zum Chipcard-System	43.00/39.80
NCSZK	Zerokarte zum Chipcard-System	43.00/39.80



Nutzen Sie den WebShop für schnelle Bestellungen
Besuchen Sie uns unter shop.electrolux.ch und bestellen Sie einfach und schnell Ihr passendes Zubehör, Pflege- und Reinigungsprodukt sowie Ersatzteile zu Ihrem Gerät



WebShop
Mehr Informationen

Zubehör / Pflege

Zubehör passend zu

- Vakuumieren und Sous-Vide-Garen. 314
- Combi-Steamer und Steamer 316
- Einbauherde und -backöfen 318
- Kochfelder 320
- Kühlschränke 322
- Wäschepflege 323

Pflege- und Reinigungsprodukte 324

Vakuumieren und Sous-Vide-Garen



Sous-Vide-Garen der nächsten Stufe

Eine Vakuumpackung ist der wichtigste Teil beim Sous-Vide-Kochen. In einer vakuumversiegelten Verpackung dehydriert das Essen nicht, behält seinen Geschmack und seine Konsistenz bei und garantiert einen besseren Hitzetransfer. Unsere Vakuumbbeutel sind BPA-frei und aus ungiftigen, lebensmittelechten Materialien hergestellt.



Vakuumieren, für eine nachhaltige und gesunde Ernährung

Starkes Vakuum in Kombination mit luftdichten Behältern oder Beuteln helfen, Lebensmittel und Nährstoffe länger zu bewahren und reduzieren so die Lebensmittelverschwendung zu Hause. Gut für Ihre Gesundheit und die Umwelt.



Bessere Aufbewahrung von Lebensmitteln

Sicheres und schützendes Aufbewahrungssystem für frische Lebensmittel und Essensreste – für Ordnung in der Küche und im Kühlschrank. Mit integrierter Datumeinstellung, um die Lebensdauer von Lebensmitteln im Blick zu behalten. Sie passen in alle Kühlschränke und sind für das Einhängen in das CustomFlex® Refrigerator-System der Electrolux CustomFlex® Kühlschränke geeignet.



EVSKI (Solange Vorrat)



E6VSI-6AG



E4VSI-4AG

Highlights	Create 3 Vakuum Starter Kit ★ 1 leistungsstarke Vakuumpumpe ★ 10 Beutel mit Ventil ★ Ideal zum Sous-Vide Garen ★ Beutel wiederverwendbar	Vakuuimierer ★ Mit Schlauchverbindung & Beutelrolle ★ Intuitiv und leicht zu bedienen ★ Noch dichtere Versiegelung ★ Sous-Vide-Geschmacks-garantie	Vakuuimierer ★ Inkl. Schlauchverbindung & 10 Beutel ★ Kompakt: passt in jede Küche ★ Lebensmittel länger frisch und genießbar ★ Nachhaltig: weniger Food Waste
Artikelnummer	9009233116	9009233009	9009232613
Masse/Inhalt	Masse Beutel: B 230×H 260 mm	Gerät: B 400×T 180×H 108,5 mm Beutelrolle: B 280×T 60 mm	Gerät: B 384×T 97×H 57 mm Beutel: B 220×H 300 mm
Passend zu			
Preis inkl. / exkl. MwSt	54.00/49.95	149.00/137.55	74.00/68.45
VRG inkl. / exkl. MwSt.	0.61/0.56	0.61/0.56	0.61/0.56



EVGBI



EVFBI



EVFKA1

Highlights	Vakuum Glasbehälter ★ 2 praktische Glasbehälter ★ Deckel aus Edelstahl ★ Glasbehälter bis 230 °C Ofenfest ★ Deckel bis 100 °C Ofenfest	Vakuum Food Box Set ★ 2 praktische Lebensmittelboxen ★ 1 & 1,6 Liter	Vacuum Fresh All-in-One Kit ★ 1 Vakuumpumpe, 1 Ladegerät ★ 2 Glasbehälter 650 ml/1500 ml ★ 5 Beutel mit Ventil/1 Weinkorken
Artikelnummer	9009237372	9009233165	9009237323
Masse/Inhalt	1× Glasbehälter 650 ml 1× Glasbehälter 1500 ml	2 Stück	All-in-One Kit mit 9 Teilen
Passend zu	EVSKI, E6VSI-6AG, E4VSI-4AG, VAC140PL & VAC140PLV	EVSKI, E6VSI-6AG, E4VSI-4AG, VAC140PL & VAC140PLV	VAC140PL & VAC140PLV
Preis inkl. / exkl. MwSt	49.00/45.35	39.90/36.90	99.00/91.60
VRG inkl. / exkl. MwSt.	-	-	-



EVWC1



EVSRI



EVRBI



EVSRI

Vakuum Weinzapfen ★ Geöffneter Wein ist länger haltbar ★ Spülmaschinenfest	2 Vakuumierrollen für Sous-Vide ★ Praktische Rollen, zuschneidbar ★ Für die Aufbewahrung von Lebensmitteln ★ Ideal zum Sous-Vide Garen	Vakuumbeutel mit Ventil ★ Für frischere Lebensmittel ★ Ideal zum Sous-Vide Garen ★ 20 Einzelbeutel mit Ventil ★ Wiederverwendbar	Praktische Vakuumbeutel ★ Von +100 °C bis zu -20 °C ★ Ideal zum Sous-Vide Garen und Konservieren ★ 50 Einzelbeutel für freistehende Vakuuimierer
9009237398	9009235111	9009233710	9009235103
3 Zapfen	2 Rollen, je B 280×T 60 mm	Masse Beutel: B 230×H 260 mm	Masse Beutel: B 220×T 300 mm
VAC140PL & VAC140PLV	E6VSI-6AG, E4VSI-4AG, VAC-140PL & VAC140PLV	EVSKI, E6VSI-6AG, E4VSI-4AG, VAC140PL & VAC140PLV	E6VSI-6AG, E4VSI-4AG, VAC-140PL & VAC140PLV
15.00/13.90	21.50/19.90	24.90/23.05	19.50/18.05
-	-	-	-

Combi-Steamer und Steamer

Einfach, leicht und gesund

Dampfgaren ist eine schonende Methode, welche die besten Aromen Ihrer Zutaten zur Entfaltung bringt. Perfektionieren Sie die Kunst des Garens mit unserem Premium-Zubehör aus Edelstahl.

- Vorbereitetes Gemüse, Reis oder Fisch in die Gastronormschalen legen
- Gastronormschalen in den Kühlschrank stellen
- Gastronormschalen in den Steamer stellen und los geht's
- Vitamine, Nährstoffe, Farbe und Geschmack bleiben voll erhalten





TRILFSTV



PKKS8



E9OOGC23

Highlights	Back-Vollauszug für Steamer aus Chromstahl ★ Für sicheres Ein- und Ausschleiben von Blechen und Pfannen ★ Nicht geeignet für Compact 38 und Geräte mit Mikrowellenfunktion	8-teiliges Deluxe Steaming Set aus Edelstahl ★ Für schnelles, gleichmässiges Kochen mit Dampf ★ Unterschiedliche Grössen für Fleisch, Fisch, Reis und Gemüse	Garbehälterset Gastronorm 2/3 ★ Gelochter Behälter zum Dampfgaren, Blanchieren, Aufwärmen und Auftauen ★ Ungelochter Behälter zum Schmoren, Backen, Kochen mit Flüssigkeit
Artikelnummer	9441893550	9403043327	9029795490
Masse/Inhalt	1 Paar	8 Stück inkl. Deckel	B 354 × T 325 × H 55 mm
Passend zu	EB6, EB4, EB7	allen Steam-Geräten	allen Steam-Geräten
Preis inkl. / exkl. MwSt	113.00/104.55	227.00/210.00	119.00/110.10



Garbehälterset 1/2*



WSS-AP*



E4KTD001

Highlights	Garbehälterset Gastronorm 1/2 ★ Gelochter Behälter zum Dampfgaren, Blanchieren, Aufwärmen und Auftauen ★ Ungelochter Behälter zum Schmoren, Backen, Kochen mit Flüssigkeit	Gitterrost aus Chromstahl ★ Ersatz für Ihren alten Gitterrost ★ Ideal für den Dampfbetrieb	Digitales Fleischthermometer ★ Silikongehäuse und Edelstahlsonde ★ Höchsttemperatur 250 °C, 99-Minuten-Kurzzeit-Wecker
Artikelnummer	140188212025	140064006046	9029794063
Masse/Inhalt	B 325 × T 176 × H 40 mm	B 466 × T 385 mm	1 Stück
Passend zu	allen Steam-Geräten	EB7, EB6, EB4	
Preis inkl. / exkl. MwSt	95.00/87.90	85.00/78.65	31.00/28.70

*Nur im Ersatzteilverkauf erhältlich



Garbehälterset 1/2*

Highlights	Garbehälter-Set - Gastronorm 1/2 ★ Gelochter Behälter zum Dampfgaren, Blanchieren, Aufwärmen und Auftauen ★ Ungelochter Behälter zum Schmoren, Backen, Kochen mit Flüssigkeit
Artikelnummer	3878894009
Masse/Inhalt	B 325 × T 265 × H 55 mm
Passend zu	allen Steaming-Geräten
Preis inkl. / exkl. MwSt	99.00/91.60

*Nur im Ersatzteilverkauf erhältlich

Einbauherde und -backöfen – Unsere Lieblingsbackbleche



Das neue Easy2Clean Profiblech

Eine innovative Keramikbeschichtung, die Ihnen die Freiheit gibt, Speisen direkt auf die Oberfläche des Blechs zu legen und ohne Backpapier oder zusätzliches Einfetten zu garen. Ob Baguettes, Focaccia oder Croissants: die Oberfläche wird knusprig und das Innere bleibt weich und feucht. Zwei feinporige Keramikschichten auf der Emaille, schaffen eine versiegelte Oberfläche, Fett und Schmutz können sich nicht festsetzen und Lebensmittel bleiben nicht haften.



Pizza Set

Holen Sie sich den Geschmack einer in einem professionellen Holzofen gebackenen Pizza in Ihre Küche. Der Pizzastein arbeitet nach dem Prinzip eines Pizzabackofens und sorgt für ausgezeichnete Backergebnisse bei frisch zubereiteter oder Fertigpizza. Ihre Pizza bekommt die typische, leckere Knusprigkeit, die sich sonst nur mit einem professionellen Pizzaholzofen erzielen lässt.



Das Easy2Clean Backblech

Dank seiner einzigartigen Beschichtung finden Fett und verbrannte Rückstände keinen Anhaftungspunkt. Die Verwendung von Backpapier oder das Einfetten des Backblechs gehören der Vergangenheit an. Das Reinigen geht schnell und einfach, nur mit heißem Wasser, einem weichen Tuch und Spülseife.

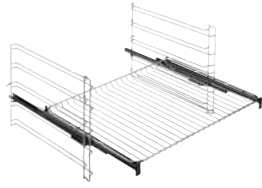

TRILFAV



M90OEC02



E90OAF11

Highlights	Back-Vollauszug für Backofen mit Antihafbeschichtung ★ Für sicheres Ein- und Ausschieben von Blechen und Pfannen ★ Für Compact 45: nur eine Ebene möglich ★ Nicht geeignet für Compact 38 und Geräte mit Mikrowellenfunktion	Easy2Clean Backblech hochrandig - Backen ohne Anhaften ★ Backblech mit spezieller Antihafbeschichtung von ILAG ★ Fett und Schmutz bleiben nicht haften ★ Müheloses Reinigen	Easy2Clean Backblech - Backen ohne Anhaften ★ Backblech mit spezieller Antihafbeschichtung von ILAG ★ Fett und Schmutz bleiben nicht haften ★ Müheloses Reinigen
Artikelnummer	9441893543	9029804896	9029802585
Masse/Inhalt	1 Paar	B 465×T 385×H 40 mm	B 465×T 385×H 25 mm
Passend zu	EB7, EH7, EB6*, EH6, EB4	EB7, EH7, EB6, EH6, EB4	EB7, EH7, EB6, EH6, EB4
Preis inkl./exkl. MwSt	93.00/86.05	85.00/78.65	82.00/75.85

* Nicht passend für BakingCrisp Modelle, diese benötigen den Flexiblen Back-Vollauszug aus Chromstahl: TRILFSTV. Nicht für Dampfbetrieb geeignet.



solange Vorrat: **CTGR-AP**
Nachfolger: **CTGR-API**



solange Vorrat: **DPGR-AP**
Nachfolger: **DPGR-API**



E10OEC02

Backblech ★ Mit pflegeleichter Swiss-Clean-Emallierung ★ Nicht für Dampfbetrieb geeignet	Backblech hochrandig ★ Mit pflegeleichter Swiss-Clean-Emallierung ★ Nicht für Dampfbetrieb geeignet	Easy2Clean Profiblech ★ Goldgelbe Kruste und saftiges, feuchtes Inneres ★ Gleichmässige Wärmeverteilung dank perforierter Oberfläche ★ Ideal für knuspriges Brot, Tiefkühlprodukte und zum Dörren von Früchten
solange Vorrat: 9441893642 Nachfolger: 9029804904	solange Vorrat: 9441893667 Nachfolger: 9029804912	9029804383
B 466×T 385×H 22 mm	B 466×T 385×H 42 mm	B 466×T 385×H 10 mm
EB7, EH7, EB6, EH6, EB4	EB7, EH7, EB6, EH6, EB4	EB7, EH7, EB6, EH6, EB4
59.00/54.60	59.00/54.60	79.00/73.10

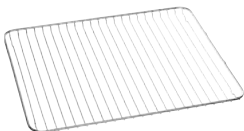

WS-AP*



PT*



CTGR*



E90HPS1

Gitterrost verchromt ★ Ersatz für Ihren alten Gitterrost ★ Nicht für Dampfbetrieb geeignet	Profiblech, perforiert ★ Goldgelbe Kruste und saftiges, feuchtes Inneres ★ Gleichmässige Wärmeverteilung dank perforierter Oberfläche ★ Ideal für knuspriges Brot, Tiefkühlprodukte und zum Dörren von Früchten	Backblech ★ Mit pflegeleichter Swiss-Clean-Emallierung ★ Nicht für Dampfbetrieb geeignet	Pizza Set, 3-teilig ★ Für garantiert knusprige Pizzas ★ Der Pizzastein unterstützt eine schnelle und gleichmässige Wärmeübertragung ★ Mit Schaufel und Pizzaschneider
140064006012	5611724013	3870287202	9029797983
B 466×T 385 mm	B 424×T 363×H 10mm	B 426×T 360×H 25 mm	B 426×T 360×H 22mm
EB7, EH7, EB6, EH6, EB4	Geräte bis 2011 und EB3	Geräte bis 2011 und EB3	allen Backöfen
59.00/54.60	75.00/69.40	54.00/49.95	82.00/75.85

*Nur im Ersatzteilverkauf erhältlich

Kochfelder

Nutzen Sie mit unserem Premium-Zubehör die Qualitäten Ihres Kochfeldes besser als je zuvor. Die Kochgeschirr-Serie verspricht dauerhafte Leistung und das reflektierende Stahlfinish gibt diesem Geschirr eine edle Note.

Ihr Upgrade für professionelles Kochen

Vom Kochfeld direkt in den Ofen oder grillieren im Winter? Nichts einfacher als das. Unser Kochgeschirr kann auf dem Kochfeld oder im Ofen verwendet werden. Die Plancha-Grillplatte ist speziell für Induktionskochfelder entwickelt worden, eignet sich jedoch hervorragend für alle anderen Kochfelder.

Die Hitze verteilt sich schnell und gleichmässig über die Platte und sorgt dafür, dass alle Zutaten in allen Bereichen der Platte gleichmässig grilliert werden. Sie lässt sich im Handumdrehen einsetzen und benötigt dank der Antihafbeschichtung ein Minimum an Pflege.





E3SSL

Highlights	Pfannen-Set, 3-teilig, gross ★ 28 cm Bratpfanne ★ 7 L und 3,5 L Kochtopf mit Deckel, Ø 22 und Ø 18,5 cm (Bodendurchmesser)
Artikelnummer	9029800746
Masse/Inhalt	3 Produkte
Passend zu	allen Glaskeramik-Kochfeldern, inkl. Induktion
Preis inkl./exkl. MwSt	199.00/184.10



E3SS

Highlights	Pfannen-Set, 3-teilig, klein ★ Bratpfanne Ø 24 cm ★ 4 L und 2,5 L Kochtopf mit Deckel, Ø 20 und Ø 16 cm (Bodendurchmesser)
Artikelnummer	9029798213
Masse/Inhalt	3 Produkte
Passend zu	allen Glaskeramik-Kochfeldern, inkl. Induktion
Preis inkl./exkl. MwSt	179.00/165.60



E9HHPG11

Highlights	Easy2Clean Grillplatte ★ Grillieren das ganze Jahr ★ Gesundere Art zu kochen und essen ★ Bietet eine grosszügige Kochfläche ★ Erleichtert die Reinigung ★ PTFE/PFAS-frei
Artikelnummer	9029865194
Masse/Inhalt	L 466 × B 253 × H 44.5 mm
Passend zu	allen Glaskeramik-Kochfeldern, inkl. Induktion
Preis inkl./exkl. MwSt	179.00/165.60



EBP01

Highlights	Hamburgerpresse aus Aluguss ★ Antihafbeschichtet ★ Mit 20 Extrablättchen ★ Ergonomischem Griff aus Holz ★ Für die ideale Druckverteilung der Burger
Artikelnummer	9009237893
Masse/Inhalt	1 Hamburgerpresse, 20 Extrablättchen
Passend zu	Universal einsetzbar
Preis inkl./exkl. MwSt	12.90/11.95



E9HOSM

Highlights	Universaldeckelset mit Dampföffnung ★ Mit seitlicher Dampföffnung ★ Leitet den Dampf in eine einzige Richtung ★ Für Pfannen und Töpfe mit Durchmesser von 16-18 cm & 20-24 cm
Artikelnummer	9029803096
Masse/Inhalt	2 Stück
Passend zu	Pfannen & Töpfe
Preis inkl./exkl. MwSt	69.00/63.85

Kühlschränke



E6RHES31*

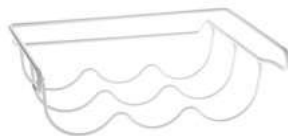

solange Vorrat: M4RHBH01
Nachfolger: M4RHBH02



E3RSMO2*

Highlights	Frühstückstabil mit Auszugsschienen ★ Ausziehbare Ablage mit abnehmbarem Einsatz ★ Praktisch zum Kochen, perfekt zum Servieren	Universal-Flaschenhalter ★ Perfekt für die Lagerung von Weinflaschen und Dosen ★ Für Ablagen bis zu 10 cm Höhe und 3 Flaschen à 1,5 Liter geeignet	Frischhaltematte für Gemüsefächer ★ Perfekte Luftzirkulation dank offiziellem Gefüge ★ Hält Früchte und Gemüse länger frisch ★ Zuschneidbar
Artikelnummer	9029798932	solange Vorrat: 9029802106 Nachfolger: 9029865335	9029795425
Masse/Inhalt	B 457×T 300×H 85 mm	B 330×T 310×H 100 mm	B 315×T 457
Passend zu	60er Electrolux Modelle ab Baujahr 2016	universal anwendbar	universal anwendbar
Preis inkl. /exkl. MwSt	99.00/91.60	31.00/28.70	11.00/10.20

*Nur im Ersatzteilverkauf erhältlich



M9RWCAF1



M9RWCAF2

Highlights	CleanAir+ Filter Hygiene Pack ★ Entfernt bis zu 90% der Gerüche in nur 15 Minuten** ★ CleanAir+ Filter mit FACT®-Technologie ★ Einfache Befestigung am Regal Ihres Kühlschranks	CleanAir+ Ersatzfilter ★ Ersatzfilter für Kühl- und Weinschränke ★ CleanAir+ Filter mit FACT®-Technologie ★ Bis zu einem Jahr lang frische Luft
Artikelnummer	9029803229	9029803237
Masse/Inhalt	Set mit Halter und Filter Empfehlung: Filter alle sechs Monate austauschen	2 Ersatzfilter Empfehlung: Filter alle sechs Monate austauschen
Passend zu	Universal einsetzbar	CleanAir+ Filterhalter und in die integrierte Schublade des Weinschranks WKU60DSP
Preis inkl. /exkl. MwSt	19.00/17.65	17.00/15.80

*Nur im Ersatzteilverkauf erhältlich

** Interner Vergleichstest zu eigenständigen Luftfiltern basierend auf internen Testmethoden.



Wäschepflege



E9WHMIC1



E4WHCARI



solange Vorrat: **M5WPWB00**
Nachfolger: **M5WPWB01**

Highlights	Mikroplastikfilter ★ Fängt Mikroplastikfasern von synthetischer Kleidung und Textilien auf ★ Filtert bis zu 90% aller Mikroplastikfasern ★ Einfach zu installieren	Kartusche für Mikroplastikfilter ★ Doppelpack: 2 Kartuschen ★ Vorrat für ca. 1 Jahr (Austausch nach ca. 6 Monaten)	Wäschebeutel für Feinwäsche ★ Schützt Ihre Feinwäsche ★ Sehr praktisch auch für Socken
Artikelnummer	9029803468	9029803484	solange Vorrat: 9029804540 Nachfolger: 9029865673
Masse/Inhalt	1 Filter inkl. 2 Kartuschen	2 Kartuschen	2 Stück (40 × 60 & 30 × 40 cm)
Passend zu	Nur geeignet für Electrolux-Geräte	Mikroplastikfilter	universal anwendbar
Preis inkl./exkl. MwSt	99.00/91.60	39.00/36.10	9.00/8.35



solange Vorrat: **NIWYHPE1**
Nachfolger: **M1WYHPE3**



solange Vorrat: **E1WYHSK1**
Nachfolger: **E1WYHSK2**



solange Vorrat: **E4YH200**
Nachfolger: **M1YHDROF**

Highlights	Sockelschublade ★ Schafft Platz und Ordnung in der Waschküche ★ Einfaches Be- und Entladen Ihres Geräts auf einer bequemen Bedienhöhe	Verbindungssatz mit Arbeitsplatte ★ Sichere Installation Ihres Trockners ★ Erleichtert das Be- und Entladen Ihres Geräts	Trocknerkorb für Wärmepumpenmodelle ★ Ideal für Feinwäsche, Desssous, Stofftiere und Sportschuhe ★ Schützt Ihre Wäsche, da sie während des Trockengangs nicht bewegt wird
Artikelnummer	solange Vorrat: 9029803765 Nachfolger: 9029804862	solange Vorrat: 9029803799 Nachfolger: 9029866291	solange Vorrat: 9029802080 Nachfolger: 9029866317
Masse/Inhalt			
Passend zu	nur geeignet für Electrolux-Geräte (nicht mit WAL5E500 und WAL3E500)	nur geeignet für Electrolux-Geräte	TWL5E500 & TWGL5E500
Preis inkl./exkl. MwSt	395.00/365.40	145.00/134.15	82.00/75.85



EDBALL



solange Vorrat: **M9YHODB1**
Nachfolger: **M9YHODB2**



solange Vorrat: **M4YM3001**
Nachfolger: **M4YM3002**

Highlights	Trocknerkugeln ★ Spürbar weiche Kleidung ★ Reduzieren das Zerknittern der Wäsche und die Fuselbildung	Trocknerbälle aus neuseeländischer Wolle ★ Bis zu 30% weniger Falten ★ Hergestellt aus natürlicher neuseeländischer Wolle ★ Durchschnittliche Lebensdauer von 3 Jahren	Lammellenkamm für Trockner ★ Entfernt die Flusen im Kondensator des Wäschetrockners ★ Optimierte das Trocknerergebnis ★ Einfache Anwendung und effiziente Reinigung
Artikelnummer	9029791861	solange Vorrat: 9029803732 Nachfolger: 9029865541	solange Vorrat: 9029803674 Nachfolger: 9029865533
Masse/Inhalt	2 Trocknerkugeln	4 Bälle	
Passend zu	universal anwendbar	universal anwendbar	universal anwendbar
Preis inkl./exkl. MwSt	14.00/12.95	14.00/12.95	15.00/13.90

Pflege für Ihre Haushaltsgeräte

Ihr Upgrade für die perfekte Pflege Ihrer Geräte
 Seit 100 Jahren produzieren wir Geräte, die den Alltag erleichtern. Wir wissen auch, wie man sich um sie kümmert, damit sie ihr volles Potenzial ausschöpfen können. Die neue Reinigungslinie, entwickelt, um Ihre Geräte zu pflegen und für eine lange Lebensdauer zu sorgen.



MFT-RX

Universal Mikrofaser - Reinigungstuch	Mikrofaser-Reinigungstuch ★ Ideal für Chromstahl, Glas, Spiegel, Metall, Kunststoff und Holz.
Artikelnummer	140251861013
Inhalt	1 Tuch 200 x 200 mm
Preis inkl. /exkl. MwSt.	11.00/10.20

*Nur über den Ersatzteilverkauf erhältlich



solange Vorrat: **M3OCD300**
 Nachfolger: **M3OCD301**



solange Vorrat: **M3OCS300**
 Nachfolger: **M3OCS301**



solange Vorrat: **M3HCC300**
 Nachfolger: **M3HCC301**

Herde, Backöfen und Kochfelder	Entkalker für Dampfgarer ★ Schonender und hochwirksamer Entkalker für Dampfgarer ★ Sorgt für eine vollständige und rückstandsfreie Entkalkung Ihres Geräts	Backofen- und Mikrowellenofen-Reinigungsspray ★ Hocheffektiver Reiniger zur Beseitigung von Fett und eingebrannten Stellen	Glaskochfeld-Reinigungscreme ★ Reinigt, poliert und bildet einen Schutzfilm, der die nächste Reinigung erleichtert
Artikelnummer	solange Vorrat: 9029803443 Nachfolger: 9029865236	solange Vorrat: 9029803450 Nachfolger: 9029865269	solange Vorrat: 9029803435 Nachfolger: 9029865244
Inhalt	250 ml	500 ml	300 ml
Preis inkl. /exkl. MwSt.	9.00/8.35	10.00/9.25	10.00/9.25



solange Vorrat: **M3SCS300**
Nachfolger: **M3SCS301**



solange Vorrat: **M3RCS300**
Nachfolger: **M3RCS301**

Oberflächenpflege, Kühl- und Gefrierschrank	Edelstahl-Reinigungsspray ★ Für alle Edelstahloberflächen ★ Hinterlässt einen schützenden, wasserabweisenden Film	Kühlschranks-Reinigungsspray ★ Effizienter Reiniger für den Kühlschrank ★ Reinigt und neutralisiert unangenehme Gerüche
Artikelnummer	solange Vorrat: 9029803872 Nachfolger: 9029865467	solange Vorrat: 9029803856 Nachfolger: 9029865350
Inhalt	500 ml	500 ml
Preis inkl. /exkl. MwSt.	10.00/9.25	10.00/9.25



solange Vorrat: **M2GCP120**
Nachfolger: **M2GCP121**



solange Vorrat: **M2GCP100**
Nachfolger: **M2GCP101**



M2WCP051

Geschirrspüler und Waschmaschinen	Clean & Care 3 in 1 – für Geschirrspüler und Waschmaschine ★ Entfettet, Entkalkt und Desinfiziert ★ Monatliche Anwendung empfohlen	Super Care – Extrastarker Entkalker für Geschirrspüler und Waschmaschine ★ Entfernt Kalkablagerungen ★ Anwendung alle 6 Monate empfohlen	Super Clean WM – Extrastarker Entfetter für Waschmaschine ★ Tiefenreiniger zur Entfernung von Rückständen an Türdichtung, Rohren und Trommel ★ Anwendung alle 6 Monate empfohlen
Artikelnummer	solange Vorrat: 9029803849 Nachfolger: 9029865491	solange Vorrat: 9029804425 Nachfolger: 9029865665	9029865608
Inhalt	12 Beutel à 50 g	2 Beutel à 100 g	2 Beutel à 50 g
Preis inkl. /exkl. MwSt.	26.00/24.05	16.00/14.80	16.00/14.80



solange Vorrat: **M2DCP050**
Nachfolger: **M2DCP051**



solange Vorrat: **M3BICF200**
Nachfolger: **M3BICF201**

Geschirrspüler und Kaffeemaschinen	Super Clean GS – Extrastarker Entfetter für Geschirrspüler ★ Tiefenreiniger zur Entfernung von Fettrückständen im Spül- behälter, Rohren und Schläu- chen ★ Anwendung alle 6 Monate empfohlen	Wasserfilter für vollautomatische Kaffeemaschinen ★ Für Kaffeemaschinen ESP4SL10CN/ ESP4SL10SP
Artikelnummer	solange Vorrat: 9029804474 Nachfolger: 9029865632	solange Vorrat: 9029798726 Nachfolger: 9029865384
Inhalt	2 Beutel à 50 g	1 Stück
Preis inkl. /exkl. MwSt.	16.00/14.80	23.00/21.30

Electrolux Digital-Katalog: Wir sind jetzt auch interaktiv für Sie da

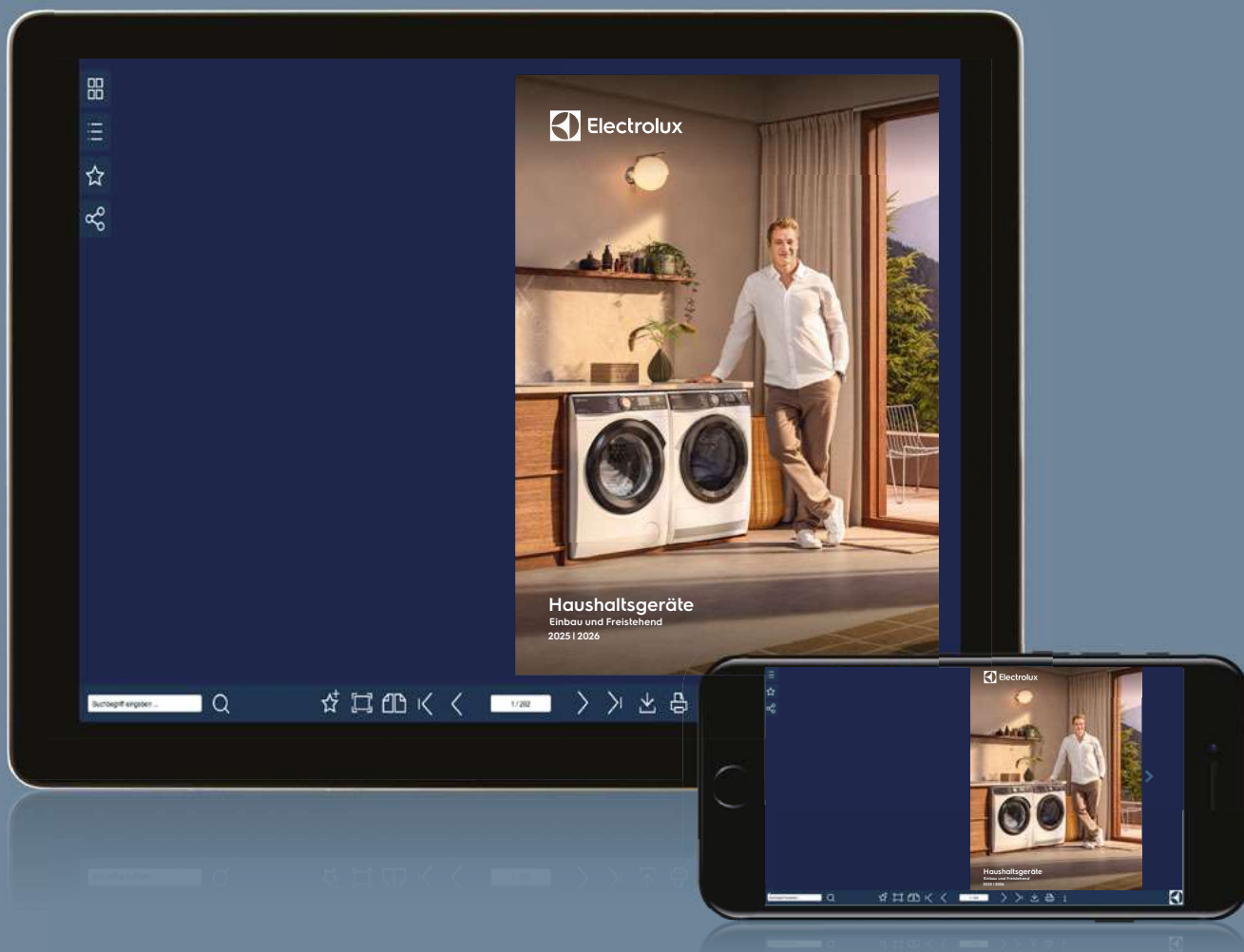

Dank unserem Digital-Katalog sind Sie immer auf dem neuesten Stand. Produktinformationen, Videos, Datenblätter und vieles mehr sind bequem und überall für Sie zugänglich auf www.electrolux.ch.

Warendeklaration

Unsere Warendeklaration können Sie bequem auf unserer Webseite in der Rubrik «Reparatur & Services» finden oder ganz einfach via QR Code aufrufen.

Alle digitalen Kataloge finden Sie auf unserer Webseite.

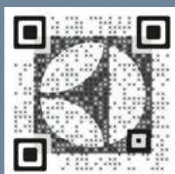

Was bedeuten die Icons? Hier erfahren Sie es:



EURO-Norm



SMS-Norm



Freistehend

Steamer

-  **Steamify®**
Automatisch die perfekte Menge Dampf bei jeder Temperatur
-  **VarioGuide**
Vorprogrammierte Empfehlungen zu Temperatur & Beheizungsart für eine Vielzahl von Gerichten
-  **SousVide-Garen**
Präzises Dampfgaren für vakuumierte Speisen in 1°C Schritten
-  **Regenerieren**
Schonendes und gleichmässiges Erwärmen von gefrorenen oder gekochten Speisen mit der Hilfe von Dampf
-  **Dampfgaren**
Gesundes Dampfgaren ohne Wasseranschluss und Druck
-  **Restwasserverdampfung**
Verdampfung des Restwassers am Ende des Dampfgarens für einen trockenen Garraum
-  **Speisethermometer**
Steuerung und Überwachung der idealen Kerntemperatur in Ihren Speisen
-  **Feuchtigkeit hoch**
Garen bei niedriger Temperatur mit höheren Anteil von Dampf für perfekte Desserts
-  **Feuchtigkeit niedrig**
Heissluft mit wenig Dampf für die perfekte Kruste
-  **Heissluft**
Auf bis zu 3 Ebenen gleichzeitig Backen, Garen oder Braten
-  **Pizza-/Wähenstufe**
Für einen knusprigen Boden bei Pizza und Wähe
-  **Ober-/Unterhitze**
Traditionelles Backen, Garen oder Braten auf einer Ebene
-  **Unterhitze**
Nachbräunen des Bodens oder Blindbacken
-  **Heissluftgrillen**
Braten grösserer Fleischstücke auf einer Ebene
-  **Grill**
Grillieren und Toasten flacher Lebensmittel
-  **Niedertemperatur-Garautomatik**
Niedergaren von Fleisch leicht gemacht
-  **Brot backen**
Backen mit automatischer Feuchtigkeitszugabe für mehr Volumen und Kruste
-  **Backofen-Steckanschluss**
Müheloses Anschliessen eines autarken Kochfeldes über den Backofen

ergänzend Backöfen

-  **Pyrolyse**
Rückstände werden bei sehr hoher Temperatur zu Asche verbrannt
-  **Katalyse**
Fettspritzer werden geruch- und giftfrei an Spezialoberfläche oxidiert
-  **BakingCrisp**
Der Backofen mit Dampf Funktion für perfekte Ergebnisse
-  **BakingPlus**
Backofen mit Feuchtigkeitszugabe zu Beginn für mehr Volumen und schönste Kruste
-  **Auftau-Funktion**
Schonendes Auftauen zum Erhalt der Speisen



ergänzend Mikrowellen

-  **CombiQuick Funktion**
Traditionelle Heizarten kombiniert mit Mikrowelle für schnellere Ergebnisse
-  **Mikrowellenfunktion**
Zum Wärmen, Garen und Auftauen von Speisen
-  **Mikrowellen-Grill-Heissluft-Funktion**
Drei Funktionen zusammen - in einem Bruchteil der Zeit zu köstlichen Ergebnissen
-  **Mikrowelle & Heissluft**
Zeitsparendes Backen, Garen, Braten und Dörren
-  **Mikrowelle und Ober-/Unterhitze**
Zeitsparendes traditionelles Backen
-  **Mikrowelle & Grill**
Zeitsparendes Grillieren, Toasten oder Überbacken von Lebensmitteln





ergänzend Schubladen

-  **Vakuuier-Funktion**
Professionelles Vakuumieren aller Arten von Lebensmittel
-  **Marinier-Funktion**
Marinieren in kürzester Zeit in der Vakuuier-Schublade
-  **Verschliess-Funktion**
(Wieder-)Verschliessen von kleinen Gläsern zur Aufbewahrung
-  **Teig gehen lassen**
Professionell den Teig gehen lassen in der Wärmeschublade
-  **Teller wärmen**
Wärmen von Geschirr bei 70°C
-  **Warmhalten**
Einfaches warmhalten von Speisen bei 60-80°C
-  **Zeitwahl**
Zeitvorwahl damit das Gericht punktgenau fertig wird

ergänzend Herde

-  **Feuchte Unter- & Oberhitze**
Zum Energiesparen und damit ihre Brownies perfekt feucht bleiben
-  **Backofenbeleuchtung**
Optimale Ausleuchtung des Backofens durch Licht im Innenraum

ergänzend Freistehende Herde

-  **Umluft**
Zum Backen in Formen und zum Dörren auf einer Einschubebene bei niedrigen Temperaturen.
-  **Glaskeramik-Kochfeld**
Pflegeleichte Oberfläche
-  **Gussplatten-Kochfeld**
Robust und langlebige Kochfeldoberfläche
-  **Restwärmeanzeige**
Zeigt ob das Kochfeld noch warm ist







Gas

-  **Gasmulde**
Gas-Einbaurechaud «Gas auf Glas»
-  **Elektrische Zündung**
Verzichten Sie dank der elektrischen Zündung auf das Anzünden mit einem Streichholz, Feuerzeug oder Gasanzünder
-  **Züandsicherung**
Verhindert unkontrolliertes Austreten von gasförmigen oder flüssigen Brennstoffen
-  **Guss-Pfannenträger**
Stabile Guss-Pfannenträger
-  **Wok-Kochzone**
Maximale Hitze für Ihren Wok mit drei Flammenkreisen

-  **StepPower**
Die Flamme kann präzise in 9 Leistungsstufen reguliert werden
-  **Katalyt**
Fettspritzer werden geruchlos und giftfrei oxidiert
-  **Grillen mit Motordrehspiess**
Grillieren grösserer Fleischstücke auf dem Drehspiess mit Bratenhalter
-  **Gas Umluft**
Auf zwei Ebenen gleichzeitig backen, garen & braten
-  **Grill**
Grillieren und Toasten flacher Lebensmittel in kleineren Mengen



-  **Backofen mit Temperaturregelung**
Backen, garen und braten auf einer Ebene
-  **Gas-Kochfeld**
Schnelles Kochen und Temperaturregulieren dank Gas
-  **AntiFingerprint**
Edelstahl Beschichtung vermindert die Fingerabdrücke
-  **Backofenbeleuchtung**
Je nach Komfortstufe sorgen eine oder zwei Glühlampen für eine optimale Beleuchtung des Innenraumes

Kochfelder





-  **SensePro-Speisethermometer**
Kabel- & batterieloser Speisethermometer, welcher das Gargut gradgenau misst und sogar SousVide-fähig ist
-  **SenseFry-Bratsensor**
Regelt die Leistung des Kochfeldes, um die Pfannentemperatur konstant zu halten
-  **SenseBoil-Überkoch-Sensor**
Erkennt aufsteigende Wasserblasen und reduziert die Energiezufuhr automatisch bis zu einem langsamen Köcheln
-  **FlexiBridge**
Lässt vier Zonen zu einer grossen Kochfläche verbinden
-  **Bridge-Funktion**
Diese Funktion verbindet zwei Kochzonen, welche dann wie eine funktionieren
-  **Automatische Topferkennung**
Diese Funktion lässt nur den Pfannenboden heiss werden - andere Gegenstände nicht
-  **Maxima Spulen**
Maxima Spulen erkennen die Topfgrösse und -form automatisch
-  **PowerSlide**
Kochgeschirr einfach zwischen den verschiedenen Temperaturbereichen bewegen
-  **Hob2Hood**
Die intelligente Steuerung von Kochfeld und Haube
-  **PowerBoost-Funktion**
Erhitzen Sie Wasser schneller dank der PowerBoost-Funktion
-  **Individueller Zonentimer**
Jede Kochzone ist individuell per Timer steuerbar.

-  **Pause-Funktion**
Kurze Unterbrechung des Kochvorgangs, wobei auf Warmhalten umgestellt wird - und wieder zurück
-  **CountUp-Timer**
Der CountUp-Timer zeigt an, wie lange ein Gericht schon gart
-  **Öko-Timer**
Der Timer berechnet bei voreingestellter Garzeit den genauen Zeitpunkt, wann das Kochfeld ausgeschaltet werden muss, um das Gericht mit der Restwärme fertigzugaren
-  **OffSound Control**
Ein- und Ausschalten der Tastentöne
-  **OptiHeat Control**
Dreistufige Restwärmeanzeige ob das Kochfeld heiss, warm oder fast kühl ist
-  **Ankochaufautomatik**
Die Kochzone schaltet für bestimmte Zeit auf volle Leistung und regelt dann automatisch auf die eingestellte Kochstufe zurück
-  **XL-Kochzone**
Positionieren Sie auf der XL-Zone selbst Ihre grössten Pfannen
-  **2-Kreis-Kochzone**
Kochgeschirr verschiedener Grösse verwendbar dank erweiterbarer Kochzone
-  **Bräterzone**
Bräterzone welche speziell für ovale Töpfe vorgesehen ist
-  **Restwärmeanzeige**
Zeigt an, ob das Kochfeld noch warm ist





ergänzend Combo

-  **AutoHob2Hood**
Mit Hob2Hood® passt sich der Dunstabzug beim Kochen automatisch an
-  **ComboBridge**
verfügt über das Windmill-Design und über die Bridge-Funktion links und rechts der Dunstabzugsmulde, die zwei Kochzonen zu einer vereint
-  **ComboFlex**
ist mit einer FlexiBridge links und rechts der Dunstabzugsmulde ausgestattet, die bis zu vier Zonen miteinander verbinden kann und ausserdem über die PowerSlide-Funktion verfügt

Dunstabzugshauben

-  **Umluft**
Die Gerüche in der Luft werden von Kohleaktivfiltern gereinigt, bevor diese wieder an den Raum abgegeben wird
-  **Abluft**
Die gefilterte Luft wird über Abluftleitungen ins Freie geführt.
-  **SilenceTech™**
Die SilenceTech™-Technologie reduziert das Lüftungsgeräusch auf die niedrigste Dezibelzahl
-  **Hob2Hood**
Die intelligente Steuerung von Kochfeld und Haube

-  **AirSensor™**
Die AirSensor™-Technologie erfasst automatisch die Kochsituation und regelt optimal die Dunstabzugsleistung
-  **Breeze**
Leistungsstufe, welche absolut leise die Luft von Gerüchen nach dem Kochen reinigt
-  **Randabsaugung**
Beste Lufterfassungseffizienz
-  **Intensivstufe**
Sobald die Zeit abgelaufen ist, schaltet die Funktion auf die zuvor eingestellte Stufe zurück
-  **Nachlaufsfunktion**
Zeitgesteuerte Betriebsstufe: wenn die Zeit abgelaufen ist schaltet es ab

-  **LED Beleuchtung**
Langlebiges Leuchtmittel, welches dimmbar, hell und energiesparend ist
-  **Anzeige Sättigung Aktivkohlefilter**
Meldet die Notwendigkeit die Filter, je nach Modell, zu ersetzen, zu waschen oder zu regenerieren
-  **Anzeige Reinigung Fettfilter**
Zeigt an wann die Filter gereinigt werden sollten
-  **Best in Class Installation**
Schnelle und kostengünstige Installation

Geschirrspüler

-  **ComfortRails**
Der obere Korb gleitet sanft und stoppt langsam
-  **ComfortLift®**
Der untere Korb schwingt sanft nach oben - sodass das Be- und Entladen erleichtert wird
-  **SoftSpikes**
Sichere und schonende Gläserhalterung
-  **SoftGrips**
Praktische Stielglashalterungen
-  **Ecometer**
Zeigt an, wie ökologisch die gewählte Laufzeit ist
-  **QuickSelect**
Die Programmlaufzeit ganz einfach über den Schieberegler einstellen

-  **Satellitensprüharm**
Doppelrotationsprüharm
-  **SprayZone**
Kraftvoller Wasserdruck in der definierten Zone sorgt für intensive Reinigung
-  **AirDry**
Vollautomatische Türöffnung nach Programmende sorgt für optimale Trocknungsergebnissen
-  **Besteckschublade**
Flexible Besteckschublade dank praktischen Griffmulden
-  **Besteckkorb**
Besteckkorb kann flexibel herausgenommen und wieder eingesetzt werden
-  **TimeBeam**
Projektion der Programmzeit bei vollintegrierten Geschirrspülern

-  **SpotControl**
Projektion eines zweifarbiges LED-Leuchtpunktes
-  **Innenraumbeleuchtung**
Beleuchteter Geschirrspülerinnenraum
-  **Höhenverstellung**
Höhenverstellung des Oberkorbes
-  **Kalt- oder Warmwasseranschluss**
Kalt- oder Warmwasseranschluss (max. 60 °C)
-  **Schlepptüre**
Komfortabler Schlepptürmechanismus bei vollintegrierten Geschirrspülern in der EURO-Norm
-  **Inverter Motor**
Laugenpumpe mit Invertertechnik sorgt für sehr leisen Betrieb und ist wartungsfrei

Was bedeuten die Icons? Hier erfahren Sie es:

Kühl- / Gefriergeräte

	Cooling 360° Luftkanäle und Edelstahl an der Rückwand sorgen für stabile Temperatur und Luftfeuchtigkeit		FastFreeze Schnelles Einfrieren von grösseren Mengen an Lebensmitteln		ExtraZone Zusätzliche ausziehbare Schublade für bessere Zugänglichkeit und Sichtbarkeit
	TwinTech Getrennte Luftzirkulation im Kühl- und Gefrierfach / NaturaFresh™		FlexiFresh Luftfeuchtigkeit der Gemüseschublade lässt sich nach Bedarf regulieren		LED LED-Innenbeleuchtung für gleichmässiges Licht
	ColdSense Stabile Temperatur, dank intelligenter Sensortechnik		MultiChill 0°C Die MultiChill 0°C-Schublade bietet höchste Flexibilität, verschiedenste Zutaten länger frisch zu halten		LCD-Display Digitale Anzeige mit Touchbedienung und Zusatzfunktionen
	MultiFlow Sorgt für eine konstante Temperatur		GreenZone+ Verlängert die Haltbarkeit Ihrer Lebensmittel durch die Regulierung der Luftfeuchtigkeit		EcoMeter Zeigt an, wie umweltfreundlich ein Kühlschrank eingestellt ist.
	DynamicAir Umluftgebläse sorgt für gleichmässige Temperatur im Kühlraum		MultiSwitch+ Dank der MultiSwitch+-Schubladen können Sie jederzeit über die für Sie optimale Temperatur entscheiden		CustomFlex Flexibelstes System zur Lebensmittellagerung
	CleanAir Control Der CleanAir Control Filter besteht aus Aktivkohle, welche Gerüche im Inneren des Kühlbereichs neutralisiert		ExtraChill Schublade Schublade mit niedrigerer Temperatur als im Rest des Kühlschranks		FlexiShelf Teilbares Regal, bei welchem der vordere Teil nach hinten geschoben werden kann
	NoFrost Gefrierfach bleibt frei von Reif und Eis		NaturaFresh™-Kaltlagerfach Zone mit Temperaturen zwischen 0 bis 3°C und verstellbarer Luftfeuchtigkeit		SoftClosing Integrierte Dämpfung für sanftes Schliessen der Türe
	LowFrost Seltenes manuelles Abtauen und einfachere Reinigung		SpacePlus Extragrosser, zweiteiliger und vollausziehbarer Flaschen- und Gemüseauszug		Recycler Kunststoff

Waschen

	SoftWater-Technologie Dank dem Wasserenthärter wird das Wasser von härtebildenden Mineralstoffen befreit		FleckenPlus Dank SoftWater-Technologie werden Flecken noch effizienter entfernt		3DScan Der 3DScan trocknet die Wäsche innen und aussen komplett
	AutoDose Waschmaschine dosiert Waschmittel und Weichspüler vollautomatisch		AntiAllergie-Programm Entfernt rückstandslos Allergene wie Blütenpollen, Hausstaubmilben und Tierhaare		FiberPro Unterschiedliche Textilarten gleichzeitig ohne Formverluste trocknen
	UniversalDose Einspülkasten mit zusätzlichem Fach für Wäsche mit Pods		TimeSave-Funktion Sie entscheiden: Energieeffizientes Waschen oder Waschen innerhalb kürzester Zeit		ProSteam®-Technologie Reduziert Falten in der Kleidung nach dem Trocknen, dadurch weniger Aufwand beim Bügeln
	PowerCare Überragende Waschergebnisse bei 30°C in weniger als einer Stunde		Restzeitanzeige		AbsoluteCare®-System Bewegungen und Temperatur der Trocknertrommel werden präzise so gewählt, dass jedes Gewebe komplett getrocknet wird
	ProSteam®-Technologie Durch die Dampfbildung entstehen bis zu 30% weniger Knitterfalten, die Kleidung wird schnell und schonend aufgefrischt.		Trommelinnenbeleuchtung		Easy-Clean-Filter Einfachst zu reinigendes Filtersystem bei Wäschetrocknern
	ProSense®-Technologie Sensoren ermitteln Waschdauer wie auch Wasser- und Energieverbrauch für jede Ladung individuell		Softöffnungssystem Komfortables Softöffnungssystem bei Toplader-Waschmaschinen		2-in-1-Filter 2-in-1-Filter, welcher alle Flusen, die während des Trocknens entstehen, sammelt und sicher zurückhält
	SyncDry Waschmaschine und Trockner kommunizieren miteinander		Soft Access Sanft öffnender Deckel bei Toplader-Waschmaschinen		Outdoorprogramm Bewahrt die volle Funktion der wasserabweisenden Membran sogar besser als das Trocknen an der Luft
	Schnellbefuchtungssystem Der Trommelinhalt wird schnell und vollständig benässt und das Waschmittel zuverlässig aufgelöst	ergänzend Waschtrocknen			Trommelinnenbeleuchtung Praktische Innenbeleuchtung beim Wäschetrockner
	AquaFall Wasserschöpfende Mitnehmerrippen benetzen die Wäsche fortlaufend während des ganzen Waschzyklus		Mode-Funktion (Waschtrockner) Waschtrockner-Funktionen anwählbar: Waschen, Trocknen oder Waschen und Trocknen in einem Arbeitsgang		Reversierautomatik Ständiger Drehrichtungswechsel der Trommel sorgt für gleichmässige Trocknung und schützt vor Knotenbildung und Knittern
	Inverter Motor+ Motor, mit Permanent-Magnet-Technologie, welcher eine um 50% höhere Effizienz erreicht		Kombi Waschtrockner Kombi Waschtrockner mit integrierter Wärmepumpe		
	Maschinenreinigungsprogramm Unterstützt Maschinenpfleger mit einem speziellen Programm für absolute Gerätehygiene		DualSense-Technologie Passt Temperatur, Trommelbewegung sowie Programmdauer an verschiedene Textilienarten an		
	Woll-/Seidenprogramme Eignen sich sogar für Wolle und Seide, die als «Handwäsche» deklariert sind		SensiDry®-Technologie Sensoren, die den Trockenzyklus überwachen, sorgen dafür, dass Gewebe stets bei niedrigen, kontrollierten Temperaturen getrocknet werden		

ergänzend Trocknen

Hauptsitz

Electrolux AG

Buckhauserstrasse 40
8048 Zürich
www.electrolux.ch

Hauptnummer

Tel. 044 405 81 11
info@electrolux.ch

Verkauf

Tel. 044 405 83 10

Bestellung

Geräte: directline@electrolux.ch
Prospekte: Via Bestellformular auf
<https://www.electrolux.ch/de-ch/support/download-brochures/>

Electrolux Taste Gallery, Ausstellung und Beratung

Bitte vereinbaren Sie rechtzeitig einen Termin, damit wir uns genügend Zeit für Sie reservieren können. Auch ausserhalb der offiziellen Öffnungszeiten bieten wir Ihnen in Randstunden und je nach Standort am Samstag die Möglichkeit, einer Beratung in einer unserer Electrolux Taste Galleries.

Zur Optimierung der Serviceleistung werden die Öffnungszeiten stetig evaluiert. Aus diesem Grund kann es zu Abweichungen bei den Öffnungszeiten kommen. Die aktuellen Zeiten finden Sie auf dem QR-Code oder via der URL www.electrolux.ch/taste-gallery.



Produktberatungshotline: 044 405 82 44

Anwendungsberatung: 0848 848 111

Bern

Morgenstrasse 131
3018 Bern
Tel. 031 991 31 11
bern@electrolux.ch

Montag bis Mittwoch und Freitag:

09.00 – 12.00 Uhr
13.00 – 17.00 Uhr

Donnerstag:

09.00 – 12.00 Uhr
13.00 – 19.00 Uhr

Jeden ersten Samstag im Monat:

09.00 – 16.00 Uhr

Chur

Comercialstrasse 19
7000 Chur
Tel. 081 258 70 50
chur@electrolux.ch

Dienstag bis Freitag:

09.00 – 12.00 Uhr
13.30 – 17.00 Uhr

Kriens

Am Mattenhof 4a
6010 Kriens
Tel. 041 419 46 10
kriens@electrolux.ch

Dienstag bis Freitag:

09.00 – 12.00 Uhr
13.30 – 17.00 Uhr

Samstag:

09.00 – 16.00 Uhr

Mägenwil

Industriestrasse 10
5506 Mägenwil
Tel. 062 889 93 87
maegenwil@electrolux.ch

Dienstag bis Donnerstag:

09.00 – 12.00 Uhr
13.30 – 17.00 Uhr

Freitag:

09.00 – 12.00 Uhr
13.30 – 16.30 Uhr

Manno

Via Violino 11
6928 Manno
Tel. 091 985 29 85
manno@electrolux.ch

Dienstag bis Freitag:

09.00 – 12.00 Uhr
13.00 – 18.00 Uhr
Montag geschlossen

Pratteln

Schlossstrasse 1
4133 Pratteln
Tel. 061 312 40 70
pratteln@electrolux.ch

Dienstag bis Mittwoch und Freitag:

09.00 – 12.00 Uhr
13.30 – 17.00 Uhr

Montag und Donnerstag geschlossen

Préverenges

Le Trési 6B
1028 Préverenges
Tel. 021 811 17 71
preverenges@electrolux.ch

Montag bis Freitag:

08.30 – 12.00 Uhr
13.30 – 17.00 * Uhr
* Freitags bis 16.30

St. Gallen

Im Longville
Langgasse 8
9008 St. Gallen
Tel. 071 260 26 66
st.gallen@electrolux.ch

Dienstag bis Freitag:

09.00 – 12.00 Uhr
13.30 – 17.00 Uhr

Samstag:

09.00 – 16.00 Uhr

Volketswil

Bauarena
Industriestrasse 18
8604 Volketswil
Tel. 044 947 30 80
volketswil@electrolux.ch

Dienstag bis Freitag:

09.00 – 12.00 Uhr
13.30 – 17.00 Uhr

Samstag:

09.00 – 16.00 Uhr

Zürich

Buckhauserstrasse 40
8048 Zürich
Tel. 044 405 84 12
zuerich@electrolux.ch

Montag bis Donnerstag:

08.00 – 12.00 Uhr
13.00 – 17.00 Uhr

Freitag:

08.00 – 12.00 Uhr
13.00 – 16.30 Uhr

Zubehör- und Ersatzteil-Bestellungen

Industriestrasse 10 ersatzteile@electrolux.ch
5506 Mägenwil www.shop.electrolux.ch
Telefon 0848 848 111

Montag bis Donnerstag

07.30 – 12.00/13.00 – 17.00 Uhr
Freitag 07.30 – 12.00/13.00 – 16.30 Uhr

Technische- / Anwender-Hotline

Telefon 0848 848 111
tech.center@electrolux.ch

Installationservice

Telefon 062 889 95 10
einbau@electrolux.ch

Montag bis Donnerstag

07.30 – 12.00/13.00 – 17.00 Uhr
Freitag 07.30 – 12.00/13.00 – 16.30 Uhr

Montag bis Donnerstag

07.30 – 12.00/13.00 – 17.00 Uhr
Freitag 07.30 – 12.00/13.00 – 16.30 Uhr

Kundendienst mit Servicestellen

Telefon 0848 848 111, service@electrolux.ch

Online Buchung Reparaturservice

Hier online buchen

5506 Mägenwil
Industriestrasse 10

3018 Bern
Morgenstrasse 131

6928 Manno
Via Violino 11

9008 St. Gallen
Langgasse 10

1028 Préverenges
Le Trési 6 B

8048 Zürich
Buckhauserstrasse 40

6010 Kriens
Am Mattenhof 4a/b



Folgen Sie uns!



@electrolux_ch



ElectroluxSchweiz

801409667 D 2025 / 2026 01